

GENEVA

AeroSphère / Small / Large / Base

SETUP GUIDE – ENGLISH.....	01
SETUP-ANLEITUNG – DEUTSCH.....	17
GUIDE D’INSTALLATION – FRANÇAIS.....	33
GUÍA DE CONFIGURACIÓN – ESPAÑOL.....	49
GUIDA ALL’INSTALLAZIONE – ITALIANO.....	65
INSTALLATIEHANDLEIDING – NEDERLANDS.....	81
INSTALLATIONSVEJLEDNING – DANSK.....	97
INSTALLATIONSGUIDE – SVENSKA.....	113
BRUKSANVISNING – NORSK.....	129
ASENNUSOPAS – SUOMI.....	145
GUIA DE CONFIGURAÇÃO – PORTUGUÊS.....	161
설치 가이드.....	177

AeroSphère Large (Model: A010)

AeroSphère Small (Model: A020)

AeroSphère Base (Model: A030)

IMPORTANT SAFETY INSTRUCTIONS

1. Read these instructions.
2. Keep these instructions.
3. Heed all warnings.
4. Follow all instructions.
5. Do not use this device near water.
6. Only clean with a dry cloth.
7. Do not block any vents. Install in accordance with the manufacturer's instructions.
8. Do not install near any heat sources such as radiators, heaters, stoves, or other devices (including amplifiers) that produce heat.
9. Do not defeat the safety purpose of the polarized or grounding-type plug. A polarized plug has two blades with one wider than the other. A grounding type plug has two blades and a third grounding prong. The wide blade or the third prong are provided for your safety. If the provided plug does not fit into your outlet, consult an electrician for replacement of the obsolete outlet.
10. Protect the power cord from being walked on or pinched particularly at the plugs, convenience receptacles, and the point where they exit from the device.
11. Only use attachments/accessories specified by the manufacturer.
12. Use only with the cart, stand, tripod, bracket, or table specified by the manufacturer, or sold with the device. When a cart is used, use caution when moving the cart/device combination to avoid injury from tip-over. 
13. Unplug this device during lightning storms or during long periods of disuse.
14. Refer all servicing to qualified service personnel. Servicing is required when the device has been damaged in any way, such as power-supply cord or plug damages, liquid has been spilled or objects have fallen into the device, the device has been exposed to rain or moisture, does not operate normally, or has been dropped.
15. Do not install this equipment in a confined or built-in space such as a book case or similar unit, and maintain well-ventilated conditions. The ventilation should not be impeded by covering the vents with items such as newspaper, table-cloths, curtains etc.
16. **WARNING:** Please refer the information on exterior bottom enclosure for electrical and safety information before installing or operating the device.
17. **WARNING:** To reduce the risk of fire or electric shock, do not expose this device to rain or moisture. The device should not be exposed to dripping or splashing and objects filled with liquids, such as vases, should not be placed on the apparatus.
18. **CAUTION:** Danger of explosion if battery is incorrectly replaced. Only replace with the same or equivalent type.
19. **WARNING:** The battery (battery or batteries or battery pack) should not be exposed to excessive heat such as sunshine, fire or the like.
20. **WARNING:** The mains plug/appliance coupler is used as a cut-off device, the cut-off device should remain readily operable.
21. **Correct Disposal of this product.** This marking indicates that this product should not be disposed with other household wastes throughout the EU. To prevent possible harm to the environment or human health from uncontrolled waste disposal, recycle it responsibly to promote the sustainable reuse of material resources. To return your used device, please use the return and collection systems or contact the retailer where the product was purchased. They can take this product for environmental safe recycling.

Batteries in the remote control: Keep the remote control battery away from children. It may cause a fire or chemical burn if mishandled. Do not recharge, disassemble, heat above 212°F (100°C), Replace only with a battery of the correct type and model number (CR2032 lithium coin cell battery, 3 V).



DO NOT INGEST BATTERY, CHEMICAL BURN HAZARD

The remote control supplied with this product contains a coin/button cell battery. If the coin/button cell battery is swallowed, it can cause severe internal burns in just 2 hours and can lead to death.

Keep new and used batteries away from children. If the battery compartment does not close securely, stop using the product and keep it away from children.

If you think batteries might have been swallowed or placed inside any part of the body, seek immediate medical attention.

Operating Temperatures: 5 – 40 deg °C / 41 – 104 deg °F

AeroSphère Base—Use the original power adapter: Only use the supplied original power adapter to power and charge the device. Other power adapters might look similar, but using them could result in electric shock and could damage the device.



CAUTION: RISK OF ELECTRIC SHOCK, DO NOT OPEN
ATTENTION: RISQUE DE CHOC ELECTRIQUE-NE PAS OUVRIR

WARNING: To reduce the risk of electric shock, do not remove cover (or back) as there are no user-serviceable parts inside. Refer servicing to qualified personnel.

⚡ This lightning flash with arrowhead symbol within an equilateral triangle is intended to alert the user to the presence of non-insulated “dangerous voltage” within the product’s enclosure that may be of sufficient magnitude to constitute a risk of electric shock.

⚠ The exclamation point within an equilateral triangle is intended to alert the user to the presence of important operating and maintenance instructions in the literature accompanying the appliance.

⌚ This equipment is a Class II or double insulated electrical appliance. It has been designed in such a way that it does not require a safety connection to electrical earth.

FCC Regulations Warning: Changes or modifications to this unit not expressly approved by the party responsible for compliance could void the user’s authority to operate the equipment. NOTE: This equipment has been tested and found to comply with the limits for a Class B digital device, pursuant to Part 15 of the FCC Rules. These limits are designed to provide reasonable protection against harmful interference in a residential installation. This equipment generates, uses and can radiate radio frequency energy and, if not installed and used in accordance with the instructions, may cause harmful interference to radio communications. However, there is no guarantee that interference will not occur in a particular installation. If this equipment does cause harmful interference to radio or television reception, which can be determined by turning the equipment off and on, the user is encouraged to try to correct the interference by one or more of the following measures:

- Reorient or relocate the receiving antenna.
- Increase the separation between the equipment and receiver.
- Connect the equipment into an outlet on a circuit different from that to which the receiver is connected.
- Consult the dealer or an experienced radio/TV technician for help.

Modifications not expressly approved by the manufacturer could void the user’s authority to operate the equipment under FCC rules.

FCC ID: ZXX-A010 / ZXX-A020 / ZXX-A030

Canada This device complies with Industry Canada licence - exempt RSS standard(s). Operation is subject to the following two conditions: (1) this device may not cause interference, and (2) this device must accept any interference, including interference that may cause undesired operation of the device.

Industrie Canada (IC): 10107A-A01 / 10107A-A02 / 10107A-A03

CE Conformity

G-Lab GmbH declares that this device complies with the essential requirements and other relevant provisions of European Directive 1999/5/EC. The declaration of conformity may be consulted upon request to G-Lab GmbH, Zurich, Switzerland or on <http://genevalab.com>.

CE0359

The European Directive on Waste Electrical and Electronic Equipment (WEEE)

was implemented to dramatically reduce the amount of waste going to landfills, thereby reducing the environmental impact on the planet and human health. Please act responsibly by recycling used products. If this product is still usable, consider giving it away or selling it. 

Used batteries: Please dispose of used batteries properly, following the local regulations. Do not place the battery in fire.

CLASS 1 LASER PRODUCT

Licensing and copyrights

© 2014 G-Lab GmbH. All rights reserved.

Under the copyright laws, this manual may not be copied, in whole or in part, without the written consent of G-Lab GmbH.

Geneva® is a registered trademark of G-Lab GmbH.

AirPlay, iPad, iPhone, iPod, iPod classic, iPod nano, iPod touch, iTunes, iOS, and Retina are trademarks of Apple Inc., registered in the U.S. and other countries. iPad Air, iPad mini, and Lightning are trademarks of Apple Inc.

“Made for iPod,” “Made for iPhone,” and “Made for iPad” mean that an electronic accessory has been designed to connect specifically to iPod, iPhone, or iPad, respectively, and has been certified by the developer to meet Apple performance standards. Apple is not responsible for the operation of this device or its compliance with safety and regulatory standards. Please note that the use of this accessory with iPod, iPhone, or iPad may affect wireless performance.

App Store is a service mark of Apple Inc.

iTunes is for legal or rightholder-authorized copying only. Don’t steal music.

The Bluetooth® word mark and logos are registered Trademarks owned by Bluetooth SIG, Inc.

Wi-Fi is a registered trademark of the Wi-Fi Alliance.

Setup Guide version

Version: v1.0. for the following products:

Geneva AeroSphère / Large (Model: A010) / Small (Model: A020) / Base (Model: A030)

I ABOUT THE GENEVA AEROSPHERE SYSTEM

AEROSPHERE SMALL, LARGE & BASE

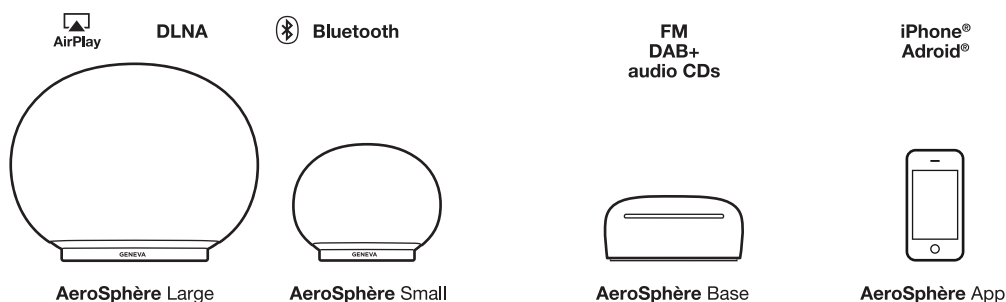

AeroSphère Small and AeroSphère Large

AeroSphère Small and AeroSphère Large are wireless active speakers that play music from the following sources:

- AirPlay® (via Wi-Fi®)
- DLNA® (via Wi-Fi)
- Bluetooth® Audio (including the high quality codec aptX®)
- Line-In
- FM, DAB+ and audio CD, with the optional AeroSphère Base

In this document “AeroSphère speaker” refers to both models AeroSphère Small and AeroSphère Large.

The speakers can be control via

- Remote control and/or
- AeroSphère App (iPhone® or Android®)

AeroSphère Base

By adding an AeroSphère Base to your home network, the following functions will be added to all connected AeroSphère speakers:

- FM radio
- DAB/DAB+ radio (works only in countries with DAB service)
- Audio CD
- Additional Line-In input

Up to four AeroSphère speakers can be added to the AeroSphère Base. AeroSphère Base streams audio from CDs, FM or DAB to up to four connected AeroSphère speakers at the same time. The AeroSphère Base is controlled with the AeroSphère app (iPhone or Android). In addition, most functions can also be controlled with the remote control.

AEROSPHERE APP

If your smartphone is connected to your Wi-Fi home network, you can control all AeroSphère products with the AeroSphère app. Both iPhone and Android apps are available. No setup is required, because the AeroSphère app will find all AeroSphère speakers and the Base automatically.

Functions

- Show all AeroSphère products in your Wi-Fi network
- Change volume on all AeroSphère speakers
- Adjust bass and treble on all AeroSphère speakers
- Change the input sources on the speakers
- Launch other streaming applications on your smartphone
- Control the FM, DAB+ and Audio CD functionality of the AeroSphère Base
- Change the names of all the speakers, for example to “Bedroom” and “Living room”

How to download the AeroSphère App

iPhone version: search for “AeroSphere” in the App Store®

The Geneva AeroSphère app works with iPhone and iPod Touch.

Android version: search for “AeroSphere” in the Google Play store.

WHAT TO DO NEXT?



AeroSphère Small & Large

1. Getting started with the AeroSphère Small & Large page 04

Once completed: you can play Bluetooth on the AeroSphère speaker (Time required: 5 minutes).

2. Wi-Fi Setup for the AeroSphère Small & Large..... page 06

Once completed: the AeroSphère speaker is connected to your Wi-Fi network. Now you are ready to use AirPlay, DLNA and all audio sources from the AeroSphère Base (FM, DAB+, audio CD) (Time required: 5 minutes).

3. First steps with the AeroSphère Small & Large page 08

Once completed: you know how to use AirPlay, DLNA and Line-In. You are familiar with the display status and the remote control.

Problems? page 16

See the “Troubleshooting and FAQ” section and the “Feature Guide” on aerosphere.genevalab.com.

AeroSphère Base

1. Getting started with the AeroSphère Base page 11

Once completed: you have connected all wires and you are ready for the Wi-Fi setup (Time required: 5 minutes).

2. Wi-Fi Setup for the AeroSphère Base..... page 13

Once completed: the AeroSphère Base is connected to your Wi-Fi network. Now you are ready to use listen to FM, DAB+ and Audio CD from the AeroSphère Base (Time required: 5 minutes).

3. First steps with the AeroSphère Base page 14

Once completed: you know how to use FM, DAB+ and the Audio CD with the remote control and the AeroSphère app. There is no additional setup needed because the AeroSphère Base will find all AeroSphère speakers automatically.

WOULD YOU LIKE TO LEARN MORE?

Use the “Feature Guide” to learn more about the system

There are many multiroom configurations possible with the AeroSphère system. Learn how you can use the AeroSphère with Android, iOS devices, Windows and Mac computers.

You can find the “Feature Guide” on aerosphere.genevalab.com

II GETTING STARTED WITH THE AEROSPHERE SMALL & LARGE

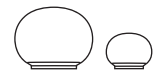

Time required: 5 minutes

Once completed you can play Bluetooth on the AeroSphère speaker

POWERING THE SPEAKER UP

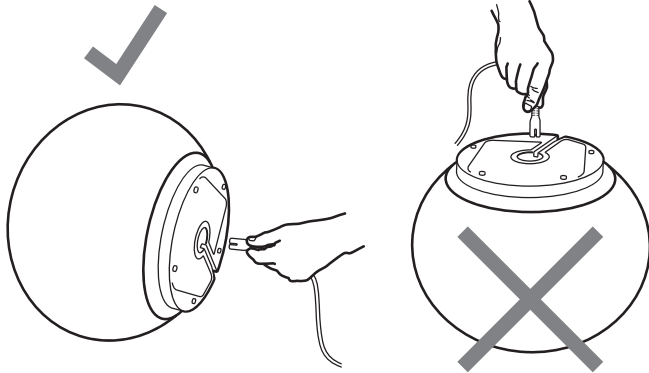

Connect power

Turn the AeroSphère speaker carefully on its side. Don't put the AeroSphère Large on its head. Connect one end of the power cord to the connector on the bottom of the AeroSphère speaker.

Hold the end of the AC power cord tight with your fingers, and wiggle the connector while pushing in, until it is inserted all the way. Make sure the AC power cord is properly attached. Finally, plug the other end in a wall outlet.

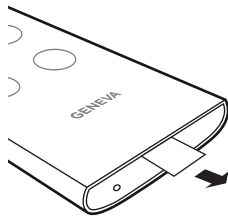

Remote control

Remove the plastic slip at the end of the remote control.

Turn on the AeroSphère speaker

Press the power button on the remote control (⏻), or press the power button at the back of the speaker. The Geneva logo will turn yellow.

Using Bluetooth

Press the (📶) button on the remote control, and wait until the entry "AeroSphère" appears in the Bluetooth setup of your smart phone. For detailed instructions, go to the next chapter "Bluetooth Setup". With Bluetooth you can listen music wirelessly without being connected to your Wi-Fi network.

Now go to chapter "Wi-Fi Setup for AeroSphère Small & Large"

In order to use AirPlay, DLNA or Geneva Multiroom, you need to connect the AeroSphère speakers to your home network.

Proper placement of the AeroSphère Large

The AeroSphère Large is a high performance audio system, and produces heat during operation. This means the metal plate at the bottom side can get hot. Do not place the speaker on a heat sensitive surface (such as untreated wood, etc.). The surface must be flat, for proper air circulation underneath the unit. The speaker must not be placed on a bed, sofa or similar surfaces that may block the natural ventilation.

BLUETOOTH SETUP

Mobile phones, tablets, and computers with Bluetooth can connect to the AeroSphère speaker and play music wirelessly. The mobile phone, tablet, or computer must support Bluetooth A2DP. The AeroSphère speaker supports also the high quality codec aptX.

Initial Setup (“pairing”) with iPhone, iPad or iPod touch

1. Press  on the remote control.
2. Select “Settings” on your iPhone. Select “General/Bluetooth”. Turn on Bluetooth. New Bluetooth devices are detected automatically.
3. Wait until “AeroSphère Small/Large ... (Not Paired)” appears.
4. Select “AeroSphère...”. The phone is now connecting (“pairing”) to the AeroSphère speaker.
5. Once successfully paired, you can play music on an iPhone, iPad or iPod touch and listen to it on the AeroSphère speaker.

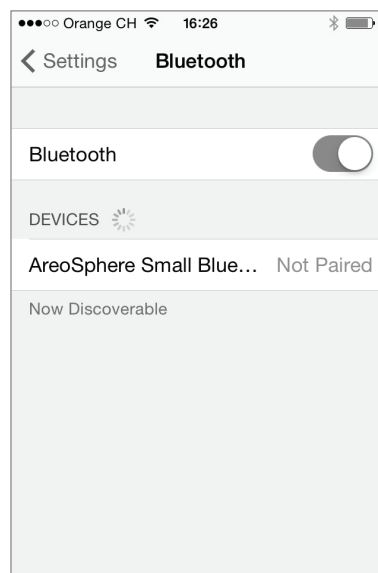

Bluetooth settings on the iPhone®

PLAYING MUSIC WITH BLUETOOTH

Most smartphones connect automatically to the AeroSphère speaker after the initial setup (“pairing”).

- Press  on the remote control. When the AeroSphère speaker connects, the display changes from a flashing blue to a constant blue color.
- Now music that is playing on your smartphone streams automatically to the AeroSphère speaker.

Status information on the display

Blue, constant: successfully connected.

Blue, fast flashing: searching for previously paired devices.

Blue, slow flashing: pairing / no active connection.

Pairing guide for other devices and mobile phones

Go to www.genevalab.com and select “Support.”

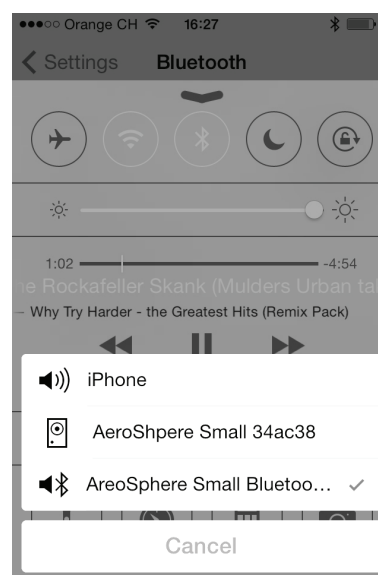

Selecting Bluetooth as audio output (control center of iOS7)

III WI-FI SETUP FOR THE AEROSPHERE SMALL & LARGE



Time required: 5 minutes

Once completed: the AeroSphere speaker is connected to your Wi-Fi network. Now you are ready to use AirPlay, DLNA and all audio sources from the AeroSphere Base (FM, DAB+, audio CD).

OVERVIEW

Playing music wirelessly with AirPlay or DLNA requires the AeroSphere speakers to first be connected to your home network via Wi-Fi (WLAN / wireless network). There are three different methods you can use for the Wi-Fi setup.

WI-FI SETUP METHOD	WHEN TO USE THIS METHOD
WAC *	You can use your iPhone, iPad, iPod Touch. They require iOS 7 or higher.
WPS	Your Wi-Fi router has a WPS push button for easy network setup.
AeroSphere Network Setup webpage	Advanced method go to the "Feature Guide" on aerosphere.genevalab.com

* Enabled by default when using the AeroSphere speaker for the first time.

WI-FI SETUP WITH WAC (WIRELESS ACCESSORY CONFIGURATION)

What is needed for this setup?

1. An iOS device (Phone, iPad or iPod Touch) with iOS version 7 or higher.
2. The iOS device must already be connected to your Wi-Fi network

Instructions

1. Turn the AeroSphere speaker on: wait until you see the display flash two times repeatedly in green. When you are using the AeroSphere speaker for the first time, this mode is already enabled. Skip step 2 and go to step 3.
2. If the display does not flash two times repeatedly in green, you can enable the Wi-Fi Setup with WAC manually: Hold the "SETUP" button on the back for 10 seconds, until the display starts flashing two times repeatedly in green.
3. Go to Settings of your iOS device and select Wi-Fi.
4. Wait until you see the entry "SET UP NEW AIRPLAY SPEAKER" on the lower part of the display. Select it.
5. Press "Next" on the upper right.

6. The iOS device will now automatically transfer its Wi-Fi settings to the AeroSphere speaker.
7. Wait until the display of the AeroSphere speaker has successfully connected to the Wi-Fi network: the display changes from a flashing green to a constant green.

What is WAC?

WAC is an easy Wi-Fi setup method for iOS devices (iPhone, iPad, iPod Touch). By default this Wi-Fi setup method is enabled when you use the AeroSphere speakers for the first time. The display indicates that WAC is active by flashing two times repeatedly in green.

Troubleshooting

- Repeat the procedure.
- Make sure your iPhone, iPad or iPod touch are using iOS version 7 or higher
- Make sure your iPhone, iPad or iPod touch is connected to a Wi-Fi network
- Try another Wi-Fi setup method.
- Check the networking troubleshooting guide on the Genevalab.com Support page.

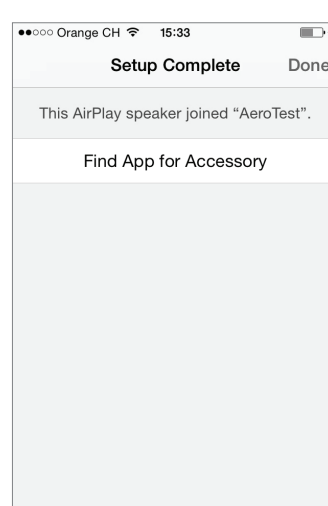
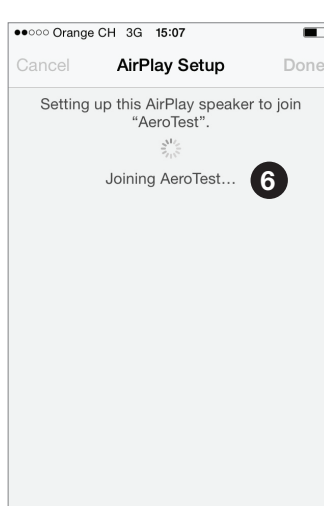
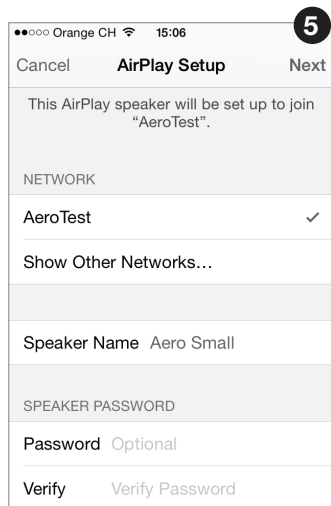
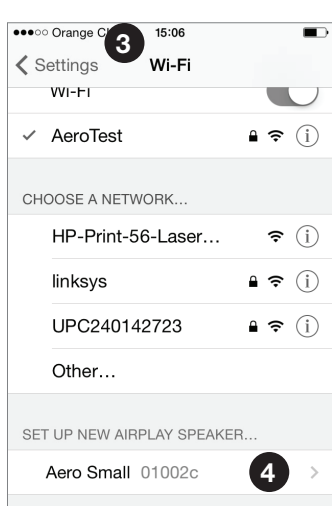

WI-FI SETUP WITH WPS

What is needed for this setup?

Your Wi-Fi router needs to support WPS. No computer or smartphone is needed for this setup.

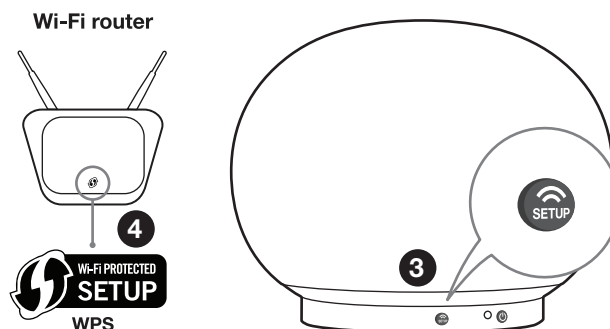

Instructions

1. Turn the AeroSphère speaker on.
2. Wait until the display flashes in green.
3. Press the “SETUP” button on the back of the AeroSphère speaker.
4. On the Wi-Fi router press the WPS button. Typically a light on the button starts to flash. If nothing happens, you may have to hold the button for a few seconds. The AeroSphère speaker and the Wi-Fi router are now starting to connect to each other.
5. Wait until the display of the AeroSphère speaker changes to button green. This can take up to a minute. Now you are connected to your Wi-Fi network.

What is WPS?

WPS (Wi-Fi protected setup) is a simple way to connect a new device to a Wi-Fi network. WPS is a common feature on today’s Wi-Fi wireless routers or Wi-Fi access points. When pushing the “SETUP” button on the AeroSphère Small or Large and the “WPS” button on the Wi-Fi access point within about a minute, the AeroSphère Small or Large will automatically connect to the Wi-Fi network.

Troubleshooting

- Repeat the procedure.
- Upgrade the software on your Wi-Fi router.
- Try another Wi-Fi setup method.
- Check the networking troubleshooting guide on the *Genevalab.com* Support page.

WI-FI SETUP WITH THE AEROSPHERE NETWORK SETUP WEBPAGE

Follow the detailed description in the “Feature Guide” on aerosphere.genevalab.com

IV FIRST STEPS WITH THE AEROSPHERE SMALL & LARGE



Once completed you know how to use AirPlay, DLNA and Line-In. You are familiar with the display status and the remote control.

Are you connected to Wi-Fi?

Before using AirPlay, DLNA, FM, DAB+ or CD you need to connect the AeroSphere speaker to your Wi-Fi network. See previous chapter “Wi-Fi Network Setup”.

Turn the power on of the AeroSphere speaker and check the display. After the start-up period (yellow), a blinking display means you are waiting to connect. Once you are successfully connected, the display is constant. For detailed display status information, go to the following chapter “Controls”.

AIRPLAY

What is AirPlay?

AirPlay lets you wirelessly stream music from your iPhone, iPad, iPod touch, Mac or Windows computer to the Geneva AeroSphere speaker and other AirPlay speakers. Once you select the AeroSphere speaker with the AirPlay icon in iTunes or the iOS device, the AeroSphere speakers switch automatically from the current audio source to AirPlay.

Playing music with iTunes® from a computer (Mac or Windows)

1. Turn the AeroSphere speaker on.
2. Wait until the AeroSphere speaker has successfully connected to the Wi-Fi network (the display is constant green).
3. Open iTunes on your Mac or Windows computer.
4. Select the AirPlay icon, then select “AeroSphere Small” or “AeroSphere Large”.

Any music playing on iTunes is now streamed to the AeroSphere speaker over the Wi-Fi network.

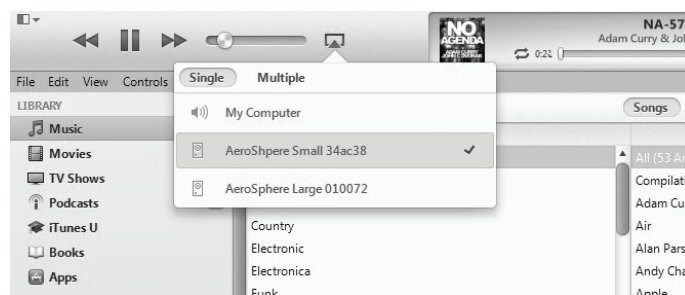

Internet Radio, Spotify and other streaming apps

Any iPhone or iPad app that plays music can be streamed over the Wi-Fi network to the AeroSphere speaker via AirPlay.

Playing music from an iPhone, iPad or iPod Touch

1. Select the app “Music” any other music or streaming app.
2. Select the AirPlay icon, then select “AeroSphere Small” or “AeroSphere Large”.

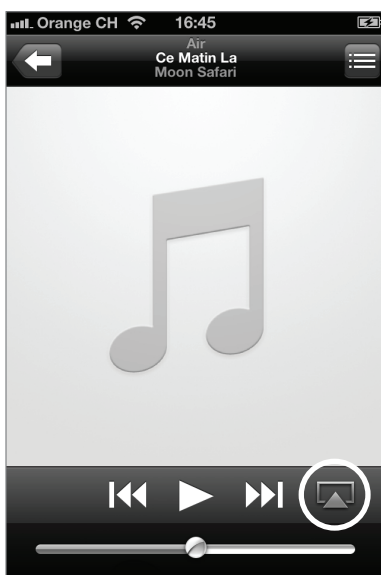

AirPlay on iOS 6 and earlier

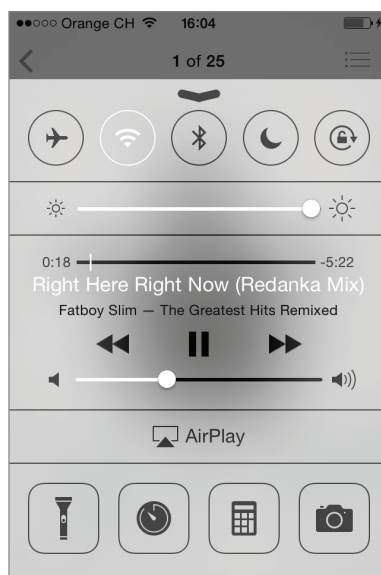

AirPlay in the control center (AirPlay on iOS 7 and newer)

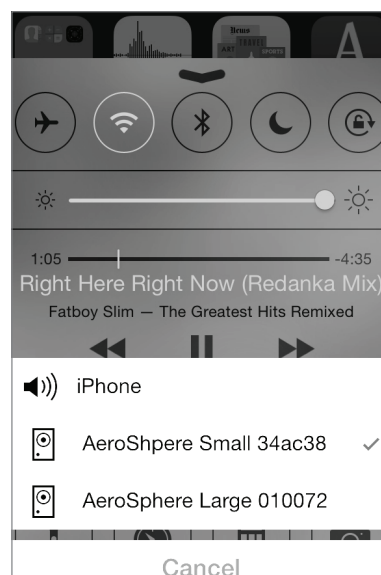

AirPlay on iOS 6 and earlier

You can listen to music from other iPhone apps, such as Internet Radio, Spotify®, etc. In most iPhone apps the AirPlay icon will automatically appear if there is an AirPlay speaker in your local network.

AirPlay on iOS 7 and newer

Swipe from the bottom to the top to make the control center appear. The AirPlay icon shows available speakers below the play/pause icon. If there are no AirPlay speakers available, the AirPlay icon is hidden.

AUDIO

Volume

- **Remote control:** use the volume buttons
- **AeroSphère app:** use the volume bar

Bass and treble

- **AeroSphère app:** tap the music note icon on the lower right of the screen, then use the bass and treble bar.

DLNA

What is DLNA?

DLNA is a standard for streaming audio via a home network to a speaker. The AeroSphère speakers support DLNA. Once a user selects the AeroSphère speaker in a DLNA app on a smartphone, the AeroSphère speakers automatically switch from the current audio source to DLNA.

Playing music from the Android app “BubbleUPnP”

We recommend the app “BubbleUPnP” for streaming music from your Android phone to the AeroSphère speaker.

1. Download “BubbleUPnP” from the Google Play store.
2. Change audio output from “Local Renderer” to “AeroSphère Small” or “AeroSphère Large”.
3. Music will automatically play on the AeroSphère speaker.

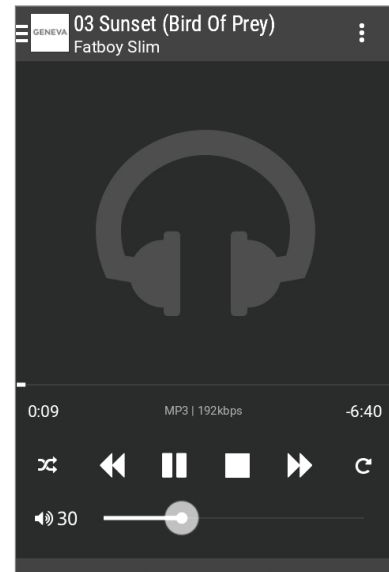
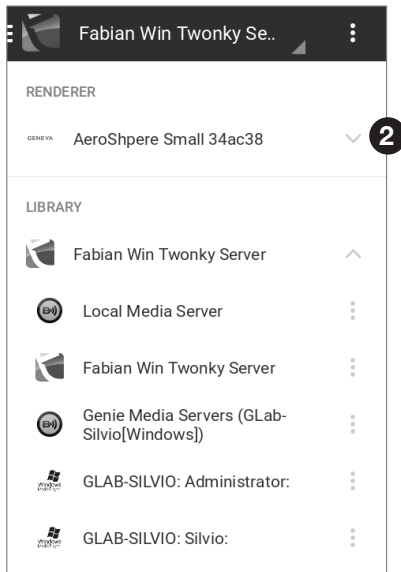

REMOTE CONTROL

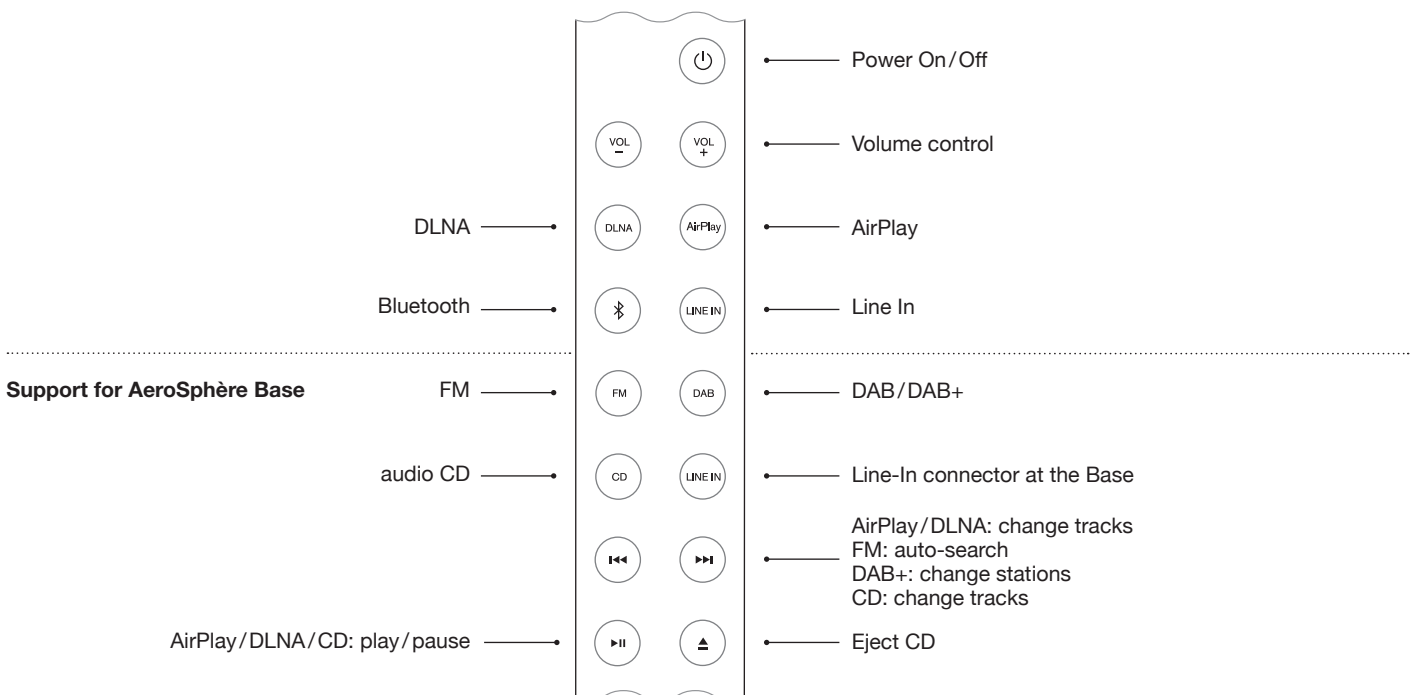





DISPLAY

The color of the Geneva logo shows the operation status of the device.

COLOR	STATUS
off	Device is powered off
yellow	Device is starting up
green (constant)	AirPlay or DLNA, connected to the Wi-Fi network
green (flashing)	AirPlay or DLNA, waiting to connect to the Wi-Fi network
blue (constant)	Bluetooth, connected
blue (flashing)	Bluetooth, connecting or pairing
pink	Line-In
ONLY WITH AEROSPHERE BASE	
red	Audio CD (AeroSphère Base)
light blue	FM or DAB+ (AeroSphère Base)
pink	Line-In (AeroSphère Base)
red/light blue/pink (flashing)	Waiting to connect to the AeroSphère Base
ADVANCED	
green/yellow blinking	Failed to connect to a Wi-Fi network
green (flashing 3 times)	Successfully connected to Wi-Fi network
green (repeated short single flash)	Wi-Fi setup in progress (WPS method)
green (repeated short double flash)	Wi-Fi setup in progress (webpage or WAC method)

LINE-IN

The 3.5 mm analog audio input on the back of the AeroSphère speaker can be used for external audio sources. Press  on the remote control. There are two  buttons on the remote control: the upper  button selects the analog audio input on the AeroSphère speaker, the lower  button selects the analog audio input of the AeroSphère Base.

BACK PANEL

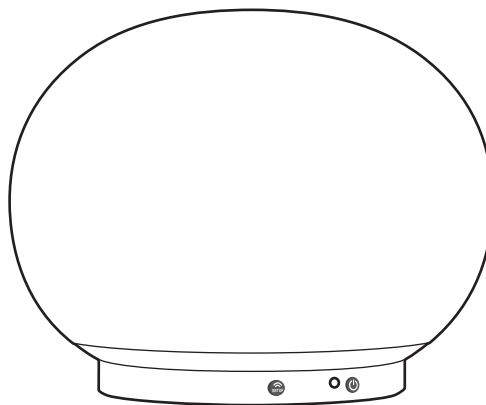

POWER BUTTON	POWER ON / OFF
Wifi Setup button	WPS setup (push button once) WAC setup / Network webpage setup (hold button for 10 sec)
Line-in connector	Analog audio input (stereo), 3.5 mm connector
AC power input connector	AC power input (100 - 240 VAC, 50/60 Hz)

V GETTING STARTED WITH THE AEROSPHERE BASE



Time required: 5 minutes

Once completed: you have connected all wires and you are ready for the Wi-Fi setup.

OVERVIEW

The AeroSphère Base adds FM, DAB+ and audio CD functionality to all AeroSphère Base speakers in the same home network. The AeroSphère is controlled with the remote controls of the AeroSphère speakers, or with the AeroSphère iPhone and Android App.

No separate remote control is needed to operate the AeroSphère Base. The AeroSphère Base has no remote control sensor. You can control the AeroSphère Base functionality directly from the AeroSphère speakers.

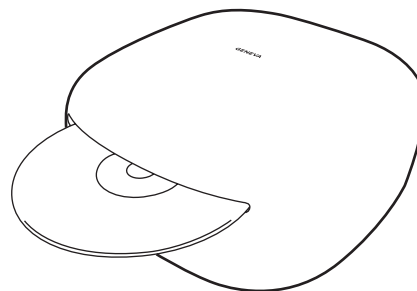

CONNECTING ALL WIRES

Attach the FM/DAB+ Antenna

1. Screw the enclosed FM/DAB+ antenna into the antenna connector on the back.
2. Screw the two rods into the end of the antenna
3. Place the end of the antenna at least one meter away from the AeroSphère Base. The long wire allows you to place the antenna in a location where you have the best FM/DAB+ reception. Note that only the two rods at the end of the wire is the actual antenna.

Connect the power

1. Connect the AC power adapter to an AC wall outlet. Then connect the other end of the AC power adapter into the back of the AeroSphère Base.
2. Move the power switch to the ON position. The AeroSphère Base is a network device and will always stay connected to the network.

Next: Wi-Fi Setup

Now you are ready to connect the AeroSphère Base to your Wi-Fi network—go to the next chapter for more details.

Do I need to configure the AeroSphère system?

No. You do not have to do additional configuration. Once the Base and the Speakers are connected to the Wi-Fi network, the AeroSphère Base finds all available AeroSphère speakers automatically.

Wi-Fi SETUP:

Press: WPS push button setup method
 Hold for 10 seconds: Network webpage setup method

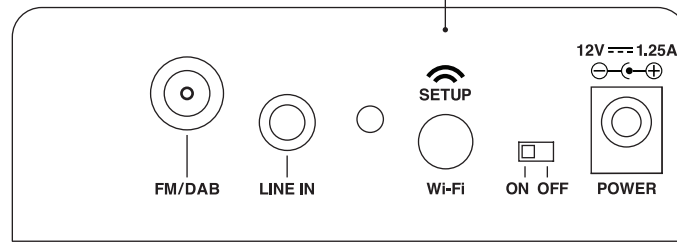

Radio antenna connector:
 Input for external FM / DAB antenna.
 F-Type connector.

Analog audio input
 3.5 mm connector

Status light
 Shows current status,
 see details below

DC power input
 Connect to the AC power adapter connector

Power switch
 Power On / Off

STATUS LIGHT

yellow	AeroSphère Base is starting up, this takes about 20 seconds
green (constant)	Successfully connected to the Wi-Fi network and successfully connected to at least one AeroSphère speaker
green (slowly blinking)	Successfully connected to the Wi-Fi network
green (fast blinking)	In the process of connecting to the Wi-Fi network
green (single flashing, repeating)	Wi-Fi setup in progress (WPS method)
green (double flashing, repeating)	Wi-Fi setup in progress (network setup webpage method)
yellow / green / red (changing)	Software update in progress

How to eject the CD

You can eject the CD with the following methods:

- Hold your hand about 10 mm above the CD slot. The CD eject sensor is located above the CD slot. It detects the hand with a proximity sensor.
- Use the button on the remote control
- Use the eject icon in the AeroSphère app

VI WI-FI SETUP FOR THE AEROSPHERE BASE



Time required: 5 minutes

Once completed: the AeroSphère Base is connected to your Wi-Fi network. Now you are ready to use listen to FM, DAB+ and Audio CD from the AeroSphère Base.

OVERVIEW

Streaming FM, DAB+ and audio CD wirelessly to AeroSphère speakers requires the AeroSphère Base to first be connected to the same Wi-Fi network. The AeroSphère Base must be in same Wi-Fi network as the AeroSphère speakers.

WI-FI SETUP METHOD	WHEN TO USE THIS METHOD
WPS	Your Wi-Fi router has a WPS push button for easy network setup.
AeroSphère Network Setup webpage*	Advanced method. go to the "Feature Guide" on aerosphere.genevalab.com

* Enabled by default when using the AeroSphère speaker for the first time.
WAC is not supported on the AeroSphère Base

WI-FI SETUP WITH WPS

What is needed for this setup?

Your Wi-Fi router needs to support WPS. There is no computer or smartphone needed for this setup.

Instructions

1. Turn the AeroSphère Base on.
2. Wait until the status light flashes in green.
3. Press the white "SETUP" button on the back of the AeroSphère Base.
4. On the Wi-Fi router press the WPS button. Typically a light on the button starts to flash. If nothing happens, you may have to hold the button for a few seconds. The AeroSphère speaker and the Wi-Fi router are now starting to connect to each other.
5. Wait until the status light changes from fast blinking green to flashing green to slowly flashing green. You are now successfully connected to your Wi-Fi network.

Troubleshooting

- Repeat the procedure.
- Upgrade the software on your Wi-Fi router.
- Try the "AeroSphère Network Setup webpage" method in the next chapter.
- Check the Genevalab.com support page.

What is WPS?

WPS (Wi-Fi protected setup) is a simple way to connect a new device to a Wi-Fi network. WPS is a common feature on today's Wi-Fi wireless routers or Wi-Fi access points. After pushing the white "SETUP" button

on the AeroSphère Base and the "WPS" button on the Wi-Fi access point, within about a minute the AeroSphère Base will automatically connect to the Wi-Fi network.

WI-FI SETUP WITH THE AEROSPHERE NETWORK SETUP WEBPAGE

Follow the detailed description in the "Feature Guide" on aerosphere.genevalab.com

VII FIRST STEPS WITH THE AEROSPHERE BASE

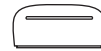

Once completed: you know how to use FM, DAB+ and the Audio CD with the remote control and the AeroSphere app. There is no additional setup needed because the AeroSphere Base will find all AeroSphere speakers automatically.

HOW TO CONTROL THE AEROSPHERE BASE

You can control the AeroSphere Base with the AeroSphere app and a remote control of the AeroSphere speaker. The Base has no remote control sensor so you need to point the remote control at an AeroSphere speaker.

How do I find the AeroSphere speakers and Base with the App?

Start the AeroSphere app. The AeroSphere app finds all available AeroSphere speakers and Base automatically.

How to download the AeroSphere app

iPhone version: search for “AeroSphere” in the App Store®
The Geneva AeroSphere app works with iPhone and iPod Touch.

Android version: search for “AeroSphere” in the Google Play store.

BEYOND THE BASICS

How many AeroSphere speakers can I connect to the AeroSphere Base?

Up to four AeroSphere speakers.

Why is there a delay when changing the AeroSphere sources (from/to FM, DAB, CD)?

The audio is streamed over the Wi-Fi network and then the audio is buffered for a few second on the speakers. The reason for audio buffering is to be less sensitive to Wi-Fi network traffic and to minimize audio interruptions.

Why is there a delay when I change stations in DAB or when I change tracks on a CD?

See above. After pressing a CD or DAB command on the remote control or app (change stations, change tracks), the station or tracks are changed immediately on the AeroSphere Base, but the audio buffering on the AeroSphere speakers adds a delay.

There are audio interruptions when I listen to FM radio

The wireless network bandwidth is not only limited, but also shared with Bluetooth, other devices on the same Wi-Fi network and Wi-Fi networks close by. See section “How to make sure you get the best audio streaming quality in your Wi-Fi network” for ways to minimize audio interruptions.

Can I turn the AeroSphere Base on and off from the AeroSphere App?



No. The AeroSphere Base is running all the time, similar to a Wi-Fi router.

FM

How to select FM

- **Remote control:** press .
- **AeroSphere app:** after you selected the AeroSphere speaker icon, select the FM menu in the main screen.

Find a station automatically with auto-search

- **Remote control:** Press  or .
- **AeroSphere app:** Swipe the FM frequency scale.

Select a station manually

- **AeroSphere app:** slide the frequency scale to the desired frequency.

FM presets

- **AeroSphere app:** select a station in the FM station list. To store and edit the presets, select the menu entry “Presets”.





DAB/DAB+

The AeroSphère Base is compatible with DAB and DAB+.

How to select DAB+

- **Remote control:** press .
- **AeroSphère app:** after you have selected an AeroSphère speaker icon, select the DAB menu in the main screen.

Select a station

- **Remote control:** Press  or  to change radio stations.
- **AeroSphère app:** select a station in the DAB station list

Using DAB for the first time (“Scan” function)

Initially the AeroSphère Base has no DAB+ stations stored. Using the “Scan” function, the radio will find the available stations in your region. After a “Scan”, the stations are automatically stored. The “Scan” function is also needed after moving the AeroSphère Base to a new location with different radio stations or when you move the AeroSphère Base to a room with a different radio reception.

1. Tap the “Scan” menu item on DAB screen in the AeroSphère app.
2. Once all available stations have been found, the list is refreshed.

What is DAB?

DAB/DAB+ (sometimes also called digital radio) is only available in certain countries (UK, Germany, Switzerland, Norway, Hong Kong, and more).









AUDIO CD

How to select CD

- **Remote control:** press .
- **AeroSphère app:** after you have selected an AeroSphère speaker icon, select the CD menu in the main screen.

Basic control

- **Remote control:** use ,  and  to play, pause and skip tracks.
- **AeroSphère app:** use the ,  and  buttons.

How to eject a CD

- Hold your hand above the CD slot. The CD eject sensor is located above the CD slot. It detects the hand with a proximity sensor.
- **Remote control:** press .
- **AeroSphère app:** use the eject icon in the AeroSphère app.

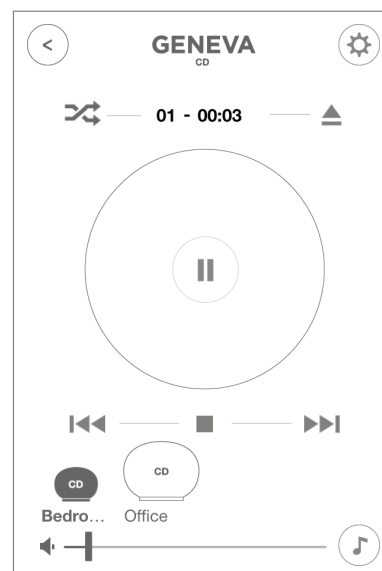



VIII TROUBLESHOOTING AND FAQ

See also areosphere.genevalab.com

GENERAL

Why are there two buttons on the remote control?

The upper  refers to the LINE-IN analog audio input on the back of an AeroSphère speaker.

The lower  (next to CD) selects the analog audio input on the back of the AeroSphère Base. Audio from this input is streamed to all connected AeroSphère speakers.

How do I change the battery in the remote control?

1. Locate the small hole on the black side facing the user.
2. Gently push the included pin into this hole and push in. Alternatively you can use a safety pin.
3. Push the pin gently to the left side.
4. The battery compartment will slide out. Replace the battery (3V lithium cell, 3V CR2032). Verify that the battery is inserted with the right polarity (+ side is facing down).

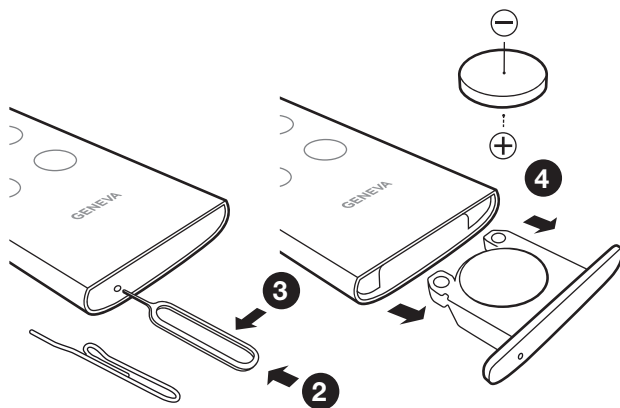

How do I change the bass and treble?

Use the music note icon in the AeroSphère app.

Power consumption in standby

AeroSphère Large: 0.47 Watt (Powering off: use the  button on remote control or the power button on the back of the speaker)

AeroSphère Small: 0.3 Watt (Powering off: use the  button on remote control or the power button on the back of the speaker)

AeroSphère Base: 0.3 Watt (Powering off: slide power switch to “OFF” position)

Why is the AeroSphère Small or AeroSphère Large turning itself off?

The AeroSphère speaker will automatically turn itself off after 15 minutes if there is no active audio input. This is an Energy saving functionality, required by law in many countries.

WI-FI SETUP

How to reset to factory default settings

AeroSphère speakers: Hold the power button on the back of the speakers for 10 seconds, until the display starts blinking red. Then remove your finger from the button.

AeroSphère Base: Hold the Wi-Fi button for a few seconds while turning the power switch from OFF to ON position.

What happens when I do reset to factory defaults?

1. The Wi-Fi network settings are reset.
2. The Wi-Fi setup method WAC is started (AeroSphère speakers only).

Are WAC and “Network setup webpage” methods active at the same time?

Yes, both methods are available at the same time. If you have an iOS device with iOS 7 or higher, you are not able to select the temporary Wi-Fi network from the Wi-Fi menu in the iOS preferences. With an iOS device with iOS 6 or lower, you will not see the WAC method in the Wi-Fi setup menu.



BLUETOOTH

I cannot connect to the AeroSphère speaker.

1. Select Bluetooth with the remote control – the display must be blue (constant or flashing).
2. If the display is NOT flashing, another device has already been connected. This device must first be turned off - only one device can be connected at the same time.
3. Reset Bluetooth with the instructions below.

How to reset Bluetooth

Up to eight paired Bluetooth devices can be stored. To clear the memory, perform the following steps:

1. Turn on the AeroSphère speaker and select  with the remote control.
2. Within 5 seconds of entering Bluetooth mode, hold down the  button on the remote control for at least 5 seconds.
3. Pair your mobile phone again.

During pairing, my smartphone requests a PIN—what is the PIN?

If the phone asks for a PIN, enter “0000” (four zeros).

AIRPLAY

I don't see the AeroSphère speaker show up in the AirPlay icon of iTunes

The AirPlay icon in iTunes or iPhone only shows if an AirPlay speaker has been discovered in your Wi-Fi network. Make sure the AeroSphère speaker is successfully connected to your home network. The display must be constant green.

How do multiple AirPlay speakers in the same network behave together?

iTunes can play to more than one AirPlay speaker at the same time. The music will always be synchronized.

SUPPORT

Service and repair

If the product is damaged and needs repair, please contact your dealer. Visit www.genevalab.com to find a dealer in your area.

Warranty

See the specific terms for your country at www.genevalab.com.

WICHTIGE SICHERHEITSHINWEISE

1. Sie diese Anleitung
2. Heben Sie diese Anleitung auf
3. Beachten Sie alle Warnungen
4. Befolgen Sie alle Anweisungen
5. Benutzen Sie das Gerät nicht in der Nähe von Wasser.
6. Nur mit einem trockenen Tuch reinigen.
7. Versperren Sie keine Belüftungsöffnungen. Installieren Sie das Gerät nach den Vorgaben des Herstellers.
8. Installieren Sie das Gerät nicht in der Nähe von Wärmequellen wie Heizungen, Wärmespeichern, Öfen oder anderen Geräten (einschließlich Verstärkern), die Wärme erzeugen.
9. Halten Sie sich an die Sicherheitsvorschriften für einen gepolten Stecker oder Schutzkontaktstecker. Ein gepolter Stecker besitzt 2 Kontakte wovon einer breiter ist, als der andere. Ein Schutzkontaktstecker hat 2 Kontakte und eine dritte Erdungsphase. Der breitere Kontakt sowie die Erdungsphase dienen Ihrer Sicherheit. Wenn der gelieferte Stecker nicht in Ihre Steckdose passt, konsultieren Sie einen Elektriker für einen entsprechenden Ersatz.
10. Schützen Sie das Netzteil vor Tritten und Quetschungen, insbesondere an Stecker, Anschlussdosen und an dem Punkt, wo die Kabel aus dem Gerät austreten. Achten Sie besonders auf den festen Sitz des Netzsteckers am Gerät und der Steckdose.
11. Nutzen Sie ausschließlich das vom Hersteller empfohlene Zubehör.
12. Nutzen Sie das Gerät nur mit den vom Hersteller empfohlenen/ mitgelieferten Befestigungsmöglichkeiten. Wird ein fahrbares Gestell benutzt, ist besondere Vorsicht geboten um Verletzungen durch eventuelles Umkippen der Gestell-Geräte-Kombination zu vermeiden. 
13. Ziehen Sie bei Gewittern, oder wenn das Gerät über längere Zeit nicht gebraucht wird, den Stecker des Geräts aus der Steckdose.
14. Beauftragen Sie mit allen Servicearbeiten nur qualifiziertes Servicepersonal. Ein Service ist erforderlich, wenn das Gerät beschädigt wurde, etwa wenn das Netzteil oder die Stecker beschädigt sind, Flüssigkeit über dem Gerät verschüttet wurde, oder Gegenstände in das Gerät geraten sind, wenn das Gerät Regen oder Feuchtigkeit ausgesetzt war, nicht normal funktioniert, oder fallen gelassen wurde.
15. Installieren Sie das Gerät nicht in geschlossenen Schränken oder Einbauvorrichtungen wie beispielsweise einem Bücherfach oder Ähnlichem. Achten Sie auf gute Belüftung. Die Belüftungsöffnungen dürfen zu keiner Zeit durch beispielsweise Zeitungen, Tischdecken, Vorhänge, etc. abgedeckt werden.
16. **ACHTUNG:** Lesen Sie das beigefügte Informationsblatt zu Strom- und Sicherheitshinweisen, bevor Sie das Gerät installieren oder gebrauchen.
17. **ACHTUNG:** Um das Risiko eines Feuers oder elektrischen Schocks so gering wie möglich zu halten, setzen Sie das Gerät weder Regen noch Feuchtigkeit aus. Halten Sie das Gerät fern von Spritzwasser und Wasserbehältern wie zB. Vasen. Stellen Sie diese niemals auf das Gerät.
18. **WARNUNG:** Wenn die Batterie unsachgemäß ausgetauscht wird, besteht Explosionsgefahr. Ersetzen Sie die Batterie nur durch eine Neue vom richtigen Typ.
19. **ACHTUNG:** Setzen Sie die Batterie (Batterie, Batterien oder Batterie-Pack) keines Falls starker Hitze wie direkter Sonneneinstrahlung, offenem Feuer oder Ähnlichem aus.
20. **ACHTUNG:** Der Plug-In Adapter fungiert als Überspannungsschutz, und sollte deshalb unbeschädigt bleiben.
21. **Korrekte Entsorgung des Produkts.** Produkte, die dieses Symbol tragen, dürfen EU-weit NICHT mit dem normalen Hausmüll entsorgt werden. Um mögliche Schäden für Umwelt und Mensch durch unkontrollierte Müllentsorgung zu vermeiden, entsorgen Sie das Produkt über eine Sammelstelle für Wiederverwertung von elektronischen Geräten. Informationen zur Rückgabe und zu Sammelstellen erhalten Sie bei Ihrem Händler. Dieser kümmert sich um umweltgerechtes Recycling.

Batterien der Fernbedienung: Halten Sie die Batterie der Fernbedienung außer Reichweite von Kindern. Batterien können bei unsachgemäßem Gebrauch Brände oder Verätzungen verursachen. Die Batterie nicht wiederaufladen, zerlegen oder auf über 212°F (100°C) erhitzen. Ersetzen Sie die Batterie nur durch eine Neue vom richtigen Typ und Modell-Nummer (CR2032 Lithium-Knopfzelle, 3 V).

Betriebstemperaturen: Die empfohlene Betriebstemperatur für das Modell Cinema beträgt zwischen 5 und 40 Grad Celsius / 41 und 104 Grad Fahrenheit.

AeroSphere Base – Verwenden Sie das Original-Netzteil: Verwenden Sie nur das mitgelieferte Originalnetzteil, um das Gerät zu betreiben und zu laden. Andere Netzteile können ähnlich aussehen, aber mit ihnen kann es zu einem Stromschlag bzw. zu Schäden am Gerät kommen.

Dieses Gerät ist ein Elektrogerät der Klasse II, also doppelt isoliert. Es wurde so ausgelegt, dass es erdungsfrei betrieben werden kann.

CE Konformität

G-Lab GmbH erklärt, dass dieses Gerät die grundlegenden Anforderungen und andere relevanten Bestimmungen der Richtlinie 1999/5/EC erfüllt. Die Konformitätserklärung kann auf Anfrage an G-Lab GmbH, Zürich, Schweiz oder unter <http://genevalab.com> eingesehen werden.

CE0359

Dieses Produkt kann wiederverwertet werden. Produkte, die dieses Symbol tragen, dürfen NICHT in den normalen Hausmüll weggeworfen werden. Bringen Sie das Produkt am Ende seines Lebenszyklus zu einer Sammelstelle für die Wiederverwertung von Elektro- und elektronischen Geräten. Informationen zur Rückgabe und zu Sammelstellen erhalten Sie bei Ihrer örtlichen Behörde. 

Die europäische Richtlinie für Entsorgung von Elektro- und elektronischen Geräten (WEEE) wurde implementiert, um die Menge des Mülls auf Mülldeponien drastisch zu senken und damit die Umweltauswirkung auf den Planeten und auf die menschliche Gesundheit zu reduzieren. Bitte handeln Sie verantwortungsbewusst, indem Sie gebrauchte Produkte der Wiederverwertung zuführen. Wenn dieses Produkt noch benutzbar sein sollte, können Sie es auch verschenken oder verkaufen.

Gebrauchte Batterien: Bitte entsorgen Sie gebrauchte Batterien ordnungsgemäß entsprechend den in Ihrem Land geltenden Vorschriften. Werfen Sie die Batterie nicht ins Feuer.

Deutschland: Dieses Gerät enthält Batterien. Bitte nicht in den Hausmüll werfen. Entsorgen Sie das Gerät entsprechend der maßgeblichen gesetzlichen Vorgaben.

Der Begriff Bluetooth® und die Logos sind eingetragene Marken der Bluetooth SIG, Inc. ©2012 G-Lab GmbH. Alle Rechte vorbehalten. Diese Bedienungsanleitung darf unter Urheberrechtsgesetzen ohne schriftliche Zustimmung der G-Lab GmbH weder ganz noch teilweise kopiert werden. Die Handelsmarke EmbracingSound® gehört der Embracing Sound Experience AB.

I ÜBER DAS SYSTEM GENEVA AEROSPHERE

AEROSPHERE SMALL, LARGE & BASE

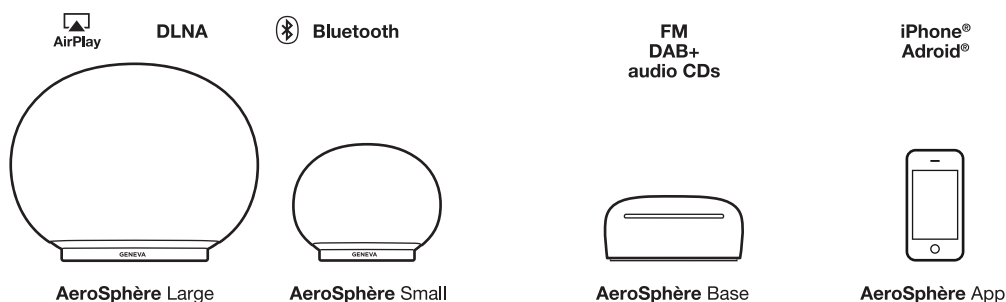

AeroSphere Small und AeroSphere Large

AeroSphere Small und AeroSphere Large sind aktive Funklautsprecher, die Musik aus den folgenden Quellen wiedergeben:

- AirPlay (über Wi-Fi®)
- DLNA® (über Wi-Fi)
- Bluetooth®-Audio (einschließlich dem qualitativ hochwertigen Codec aptX®)
- Line-In
- UKW (FM), DAB+ und Audio-CD mit der als Zubehör erhältlichen AeroSphere Base

In diesem Dokument bezieht sich "AeroSphere-Lautsprecher" auf die beiden Modelle AeroSphere Small und AeroSphere Large zusammen.

Die Lautsprecher lassen sich wie folgt steuern:

- per Fernbedienung und/oder
- per AeroSphere-App (iPhone® oder Android®)

AeroSphere Base

Wenn Sie Ihrem Heimnetzwerk eine AeroSphere Base hinzufügen, werden allen angeschlossenen AeroSphere-Lautsprechern folgende Funktionen hinzugefügt:

- UKW-Rundfunk
- DAB/DAB+ Radio (funktioniert nur in Ländern mit DAB-Rundfunk)
- Audio-CD
- Zusätzlicher Line-In-Eingang

An die AeroSphere Base können bis zu vier AeroSphere-Lautsprecher angeschlossen werden. Die AeroSphere Base versorgt bis zu vier angeschlossene AeroSphere-Lautsprecher gleichzeitig mit Audiosignalen von CDs bzw. aus dem UKW oder DAB-Radioteil. Die AeroSphere Base wird mit der AeroSphere-App (iPhone oder Android) gesteuert. Darüber hinaus können die meisten Funktionen auch mit der Fernsteuerung gesteuert werden.

AEROSPHERE APP

Wenn Ihr Smartphone mit dem Wi-Fi-Heimnetzwerk verbunden ist, können Sie alle Produkte von AeroSphere mit der AeroSphere-App steuern. Apps sind sowohl für iPhone als auch Android verfügbar. Es ist keine Konfiguration erforderlich, da die AeroSphere-App alle AeroSphere-Lautsprecher und die Base automatisch findet.

Funktionen

- Alle AeroSphere-Produkte in Ihrem Wi-Fi-Netzwerk anzeigen
- Lautstärke an allen AeroSphere-Lautsprechern ändern
- Bässe und Höhen an allen AeroSphere-Lautsprechern einstellen
- Die Eingangsquellen an den Lautsprechern ändern
- Start anderer Streaming-Anwendungen auf Ihrem Smartphone
- Bedienen Sie die UKW-, DAB und Audio-CD-Funktionen der AeroSphere Base
- Ändern Sie die Namen aller Lautsprecher, zum Beispiel in "Schlafzimmer" und "Wohnzimmer"

So laden Sie die AeroSphere-App herunter

iPhone-Version: Suche nach "AeroSphere" im App Store®

Die App Geneva AeroSphere funktioniert mit iPhone und iPod Touch.

Android-Version: Suche nach "AeroSphere" im Google Play Store.

WAS IST ALS NÄCHSTES ZU TUN?



AeroSphère Small & Large

1. Erste Schritte mit der AeroSphère Small & Large Seite 20

Nach Abschluss: Sie können Bluetooth auf den AeroSphère-Lautsprechern abspielen (Zeitbedarf 5 Minuten).

2. Wi-Fi-Einrichtung für die AeroSphère Small & Large Seite 22

Nach Abschluss: Der AeroSphère-Lautsprecher ist mit Ihrem Wi-Fi-Netzwerk verbunden. Nun können Sie AirPlay, DLNA und alle Audio-Quellen der AeroSphère Base (UKW, DAB+, Audio-CD) nutzen (Zeitaufwand: 5 Minuten).

3. Erste Schritte mit AeroSphère Small & Large Seite 24

Nach Abschluss: Sie wissen, wie man AirPlay, DLNA und Line-In verwendet. Sie sind mit dem Anzeigestatus und der Fernbedienung vertraut.

Probleme? Seite 32

Siehe den Abschnitt "Fehlerbehebung und häufige Fragen" sowie den "Feature Guide" auf aerosphere.genevalab.com.

AeroSphère Base

1. Erste Schritte mit der AeroSphère Base Seite 27

Nach Abschluss: Sie haben alle Kabel angeschlossen und sind bereit für die Wi-Fi-Einrichtung (Zeitbedarf 5 Minuten).

2. Wi-Fi Setup for the AeroSphère Base Seite 29

Nach Abschluss: Die AeroSphère Base ist mit Ihrem Wi-Fi-Netzwerk verbunden. Nun können Sie UKW-Radio, DAB-Radio und Audio-CD mit der AeroSphère Base hören (Zeitaufwand: 5 Minuten).

3. First steps with the AeroSphère Base Seite 30

Nach Abschluss: Sie wissen, wie man UKW, DAB und Audio-CDs mit der Fernbedienung und der AeroSphère-App nutzt. Es ist keine weitere Einrichtung erforderlich, da die AeroSphère Base alle AeroSphère-Lautsprecher automatisch findet.

MÖCHTEN SIE MEHR ERFAHREN?

Im "Feature Guide" erfahren Sie mehr über das System.

Mit dem AeroSphère-System sind viele Konfigurationen für mehrere Räume möglich. Erfahren Sie, wie Sie die AeroSphère mit Android, iOS-Geräten, Windows- und Mac-Computern verwenden können.

Sie finden den "Feature Guide" auf aerosphere.genevalab.com

II ERSTE SCHRITTE MIT AEROSPHERE SMALL & LARGE



Zeitbedarf: 5 Minuten

Nach Abschluss können Sie Bluetooth auf dem AeroSphere-Lautsprecher abspielen.

STROMVERSORGUNG DES LAUTSPRECHERS

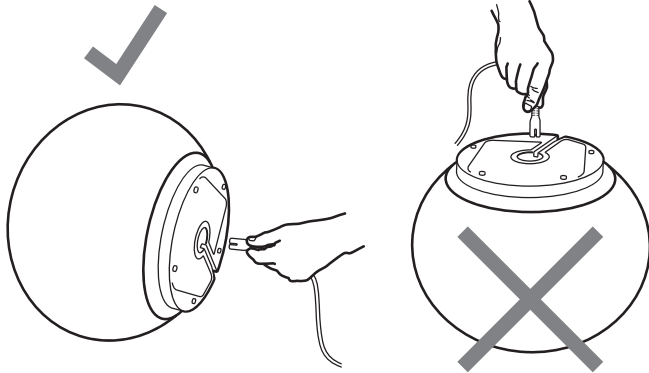

Netzanschluss

Legen Sie den AeroSphere-Lautsprecher vorsichtig auf die Seite. Stellen Sie den AeroSphere-Lautsprecher nicht auf den Kopf! Schließen Sie ein Ende des Stromkabels an die Buchse am Boden des AeroSphere-Lautsprechers an.

Halten Sie das Ende des Netzkabels fest in den Fingern und wackeln Sie mit dem Stecker hin und her, bis er vollständig eingeschoben ist. Prüfen Sie, ob das Netzkabel richtig angeschlossen ist. Stecken Sie dann das andere Ende in eine Steckdose.

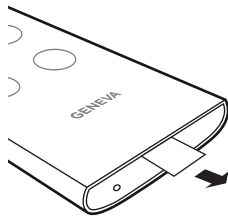

Fernbedienung

Entfernen Sie die Plastikfolie am Ende der Fernbedienung.

AeroSphere-Lautsprecher einschalten

Drücken Sie die Power-Taste auf der Fernbedienung (⏻), oder drücken Sie die Power-Taste auf der Rückseite des Lautsprechers. Das Geneva-Logo wird gelb.

Verwenden von Bluetooth

Drücken Sie die (📶)-Taste auf der Fernbedienung, und warten Sie, bis der Eintrag "AeroSphere" im Bluetooth-Einrichtungsdialog Ihres Smartphones angezeigt wird. Eine ausführliche Anleitung finden Sie im nächsten Kapitel "Bluetooth-Einstellungen". Mit Bluetooth können Sie Musik auch ohne Anbindung an Ihr Wi-Fi-Netzwerk per Funk hören.

Nun gehen Sie zum Kapitel "Wi-Fi-Einrichtung für AeroSphere Small & Large"

Um AirPlay, DLNA oder Geneva Multiroom zu nutzen, müssen Sie die AeroSphere-Lautsprecher an Ihr Heimnetzwerk anschließen.

Richtige Platzierung der AeroSphere Large

Die AeroSphere Large ist ein Hochleistungs-Audiosystem und erzeugt im Betrieb Wärme. Das bedeutet, dass die Metallplatte auf der Unterseite heiß werden kann. Stellen Sie die Lautsprecher nicht auf eine hitzeempfindliche Oberfläche (wie unbehandeltes Holz usw.). Die Oberfläche muss eben sein, damit eine ausreichende Luftzirkulation unter dem Gerät gegeben ist. Der Lautsprecher darf nicht auf Betten, Sofas oder ähnlichen Oberflächen platziert werden, die die natürliche Luftzirkulation behindern würden.

BLUETOOTH-EINRICHTUNG

Handys, Tablets und Computer mit Bluetooth lassen sich mit den AeroSphère-Lautsprechern verbinden und können dann Musik per Funk abspielen. Das Handy, Tablet bzw. der Computer müssen Bluetooth A2DP unterstützen. Die AeroSphère-Lautsprecher unterstützen auch den qualitativ hochwertigen Codec aptX.

Ersteinrichtung ("Pairing") mit iPhone, iPad oder iPod touch

1. Drücken Sie  auf der Fernbedienung.
2. Wählen Sie "Einstellungen" auf Ihrem iPhone. Wählen Sie "Allgemein / Bluetooth". Schalten Sie Bluetooth ein. Neue Bluetooth-Geräte werden automatisch erkannt.
3. Warten Sie, bis "AeroSphère Small/Large ..." (nicht gekoppelt) angezeigt wird.
4. Wählen Sie "AeroSphère ..." aus. Das Telefon verbindet sich jetzt mit dem AeroSphère-Lautsprecher ("Pairing").
5. Nach erfolgreicher Ankopplung können Sie Musik von einem iPhone, iPad oder iPod touch abspielen und sie über den AeroSphère-Lautsprecher anhören.

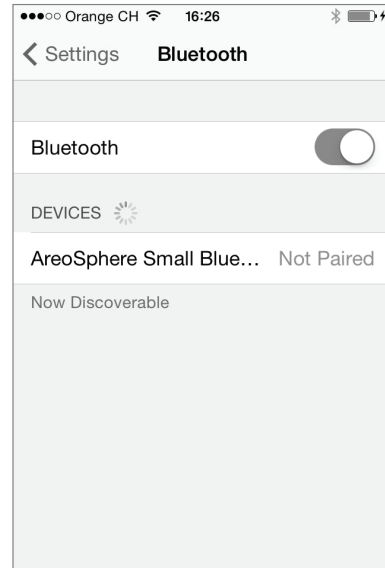

Bluetooth-Einstellungen auf dem iPhone®

ABSPIELEN VON MUSIK MIT BLUETOOTH

Die meisten Smartphones stellen nach der Einsteinrichtung ("Pairing") automatisch eine Verbindung mit dem AeroSphère-Lautsprecher her.

- Drücken Sie  auf der Fernbedienung. Wenn der AeroSphère-Lautsprecher die Verbindung herstellt, wechselt die Anzeige von blau blinkend auf konstant blau.
- Nun wird Musik, die Sie auf dem Smartphone abspielen, automatisch zum AeroSphère-Lautsprecher gestreamt.

Statusinformationen auf der Anzeige

Blau, konstant: erfolgreich verbunden.

Blau, schnell blinkend: Suche nach zuvor angekoppelten Geräten.

Blau, langsam blinkend: Ankopplung (Pairing) / keine aktive Verbindung.

Pairing Guide für andere Geräte und Handys

Gehen Sie auf www.genevalab.com und wählen Sie "Support".

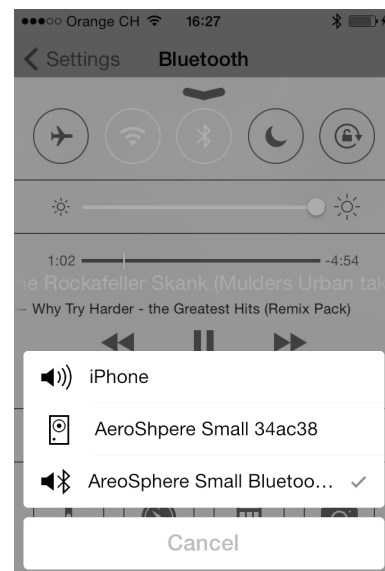

Auswählen von Bluetooth als Audio-Ausgang (Steuerzentrale von iOS7)

III WI-FI-EINRICHTUNG FÜR AEROSPHERE SMALL & LARGE

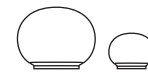

Zeitbedarf: 5 Minuten

Nach Abschluss: Der AeroSphere-Lautsprecher ist mit Ihrem Wi-Fi-Netzwerk verbunden. Nun können Sie AirPlay, DLNA und alle Audio-Quellen der AeroSphere Base (UKW, DAB+, Audio-CD) nutzen.

ÜBERSICHT

Zum Abspielen von Musik per Funk mit AirPlay oder DLNA müssen die AeroSphere-Lautsprecher zunächst per Wi-Fi (WLAN / Funknetzwerk) mit Ihrem Heimnetzwerk verbunden werden. Es gibt drei verschiedene Methoden für die Wi-Fi-Einrichtung.

WI-FI-EINRICHTUNGSVERFAHREN	WANN SOLLTE MAN DIESES VERFAHREN WÄHLEN?
WAC *	Sie können Ihr iPhone, iPad oder iPod Touch verwenden. Diese müssen unter iOS 7 oder neuer laufen.
WPS	Ihr Wi-Fi-Router hat eine WPS-Taste zur einfachen Netzwerkeinrichtung.
AeroSphere Network Setup Webseite	Erweitertes Verfahren—Besuchen Sie die Website aerosphere.genevalab.com und gehen Sie hier zum "Feature Guide".

* Ist standardmäßig aktiviert, wenn Sie den AeroSphere-Lautsprecher zum ersten Mal verwenden.

WI-FI-EINRICHTUNG MIT WAC (WIRELESS ACCESSORY CONFIGURATION)

Was wird für diese Einrichtung benötigt?

- Ein iOS-Gerät (Phone, iPad oder iPod Touch) mit iOS Version 7 oder neuer.
- Das iOS-Gerät muss bereits mit Ihrem Wi-Fi-Netzwerk verbunden sein

Anleitung

- Schalten Sie den AeroSphere-Lautsprecher ein: warten Sie, bis Sie die Anzeige zwei Mal grün blinkt. Wenn Sie den AeroSphere-Lautsprecher zum ersten Mal verwenden, ist dieser Modus bereits aktiviert. Überspringen Sie Schritt 2 und fahren Sie mit Schritt 3 fort.
- Wenn die Anzeige nicht zweimal grün blinkt, können Sie die Wi-Fi-Einrichtung mit WAC auch manuell aktivieren: Halten Sie die "SETUP"-Taste auf der Rückseite für 10 Sekunden gedrückt, bis die Anzeige zweimal grün blinkt.
- Gehen Sie zu den Einstellungen von Ihrem iOS-Gerät und wählen Sie Wi-Fi aus.
- Warten Sie, bis Sie der Eintrag "Neuen AirPlay-Lautsprecher einrichten" im unteren Teil des Displays erscheint. Wählen Sie ihn aus.
- Drücken Sie oben rechts auf "Weiter".
- Das iOS-Gerät überträgt nun automatisch seine Wi-Fi-Einstellungen auf den AeroSphere-Lautsprecher.

- Warten Sie, bis die Anzeige des AeroSphere-Lautsprechers erfolgreich mit dem Wi-Fi-Netzwerk verbunden ist: die Anzeige wechselt von grün blinkend auf stetig grün.

Was ist WAC?

WAC ist eine einfaches Wi-Fi-Einrichtungsverfahren für iOS-Geräte (iPhone, iPad, iPod Touch). Standardmäßig ist dieses Wi-Fi-Einrichtungsverfahren aktiviert, wenn Sie die AeroSphere-Lautsprecher zum ersten Mal verwenden. Das Display zeigt durch zweimaliges wiederholtes grünes Blinken an, dass WAC aktiv ist.

Fehlerbehebung

- Wiederholen Sie den Vorgang.
- Prüfen Sie, ob Ihr iPhone, iPad oder iPod touch unter iOS mit Version 7 oder neuer läuft.
- Stellen Sie sicher, dass Ihr iPhone, iPad oder iPod touch mit einem Wi-Fi-Netzwerk verbunden ist.
- Versuchen Sie es mit einem anderen Wi-Fi-Einrichtungsverfahren.
- Schauen Sie in das Fehlerbehebungs-Netzwerkhandbuch auf der Support-Seite von Genevalab.com.

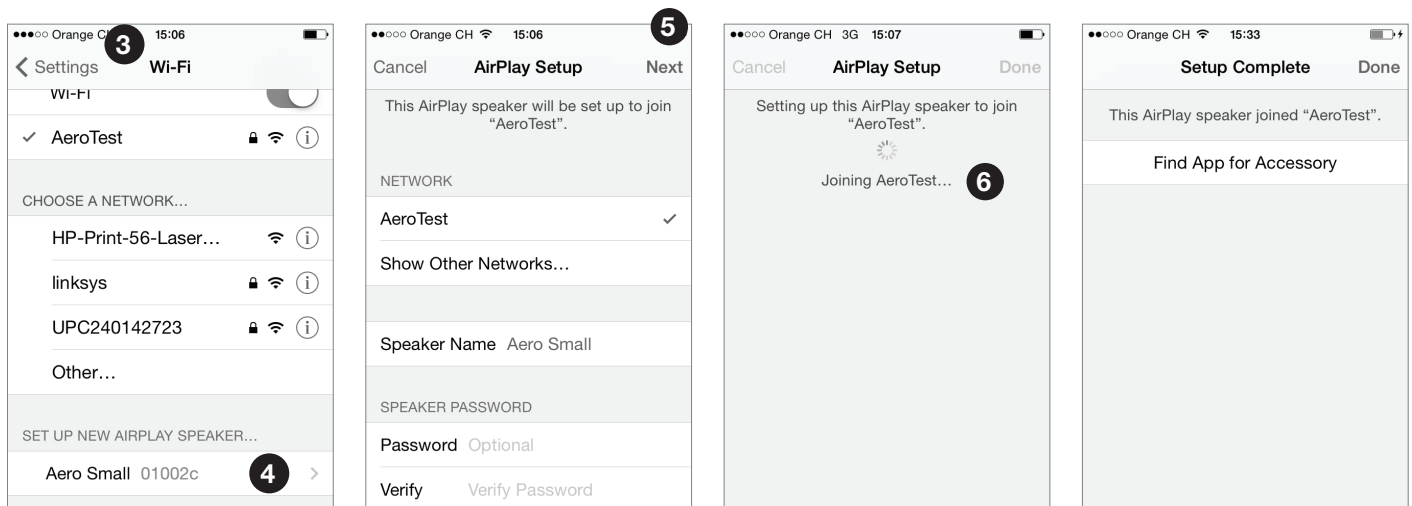

WI-FI-EINRICHTUNG MIT WPS

Was wird für diese Einrichtung benötigt?

Ihr Wi-Fi-Router muss WPS unterstützen. Für dieses Einrichtungsverfahren wird kein Computer oder Smartphone benötigt.

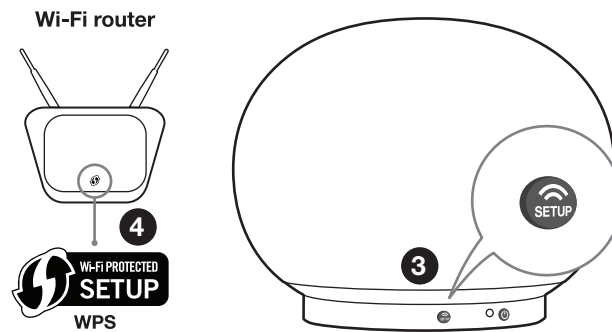

Anleitung

1. Schalten Sie den AeroSphère-Lautsprecher ein.
2. Warten Sie, bis die Anzeige grün blinkt.
3. Drücken Sie die Taste "SETUP" auf der Rückseite des AeroSphère-Lautsprechers.
4. Drücken Sie die WPS-Taste auf dem Wi-Fi-Router. Gewöhnlich wird eine LED auf der Taste anfangen, zu blinken. Wenn nichts geschieht, müssen Sie die Taste eventuell für einige Sekunden gedrückt halten. Der AeroSphère-Lautsprecher und der Wi-Fi-Router beginnen nun, sich miteinander zu verbinden.
5. Warten Sie, bis die Anzeige des AeroSphère-Lautsprechers grün wird. Dies kann bis zu einer Minute dauern. Jetzt sind Sie mit Ihrem Wi-Fi-Netzwerk verbunden.

Was ist WPS?

WPS (Wi-Fi Protected Setup) ist ein einfacher Weg, um ein neues Gerät mit einem Wi-Fi-Netzwerk zu verbinden. WPS ist bei heutigen Wi-Fi-Funkroutern oder Wi-Fi-Zugangspunkten eine verbreitete Funktion. Wenn man an der AeroSphère Small oder Large die Taste "SETUP" und zugleich, also innerhalb von etwa einer Minute, die Taste "WPS" am Wi-Fi-Zugangspunkt drückt, verbindet sich die AeroSphère Small oder Large automatisch mit dem Wi-Fi-Netzwerk.

Fehlerbehebung

- Wiederholen Sie den Vorgang.
- Aktualisieren Sie die Software auf Ihrem Wi-Fi-Router.
- Versuchen Sie es mit einem anderen Wi-Fi-Einrichtungsverfahren.
- Schauen Sie in das Fehlerbehebungs-Netzwerkhdbuch auf der Support-Seite von *Genevalab.com*.

WI-FI-EINRICHTUNG MIT DER NETZWERK-EINRICHTUNGSWEBSITE VON AEROSPHERE

Folgen Sie der detaillierten Beschreibung im "Feature Guide" auf aerosphere.genevalab.com

IV ERSTE SCHRITTE MIT DER AEROSPHERE SMALL & LARGE

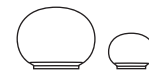

Nach Abschluss wissen Sie, wie man AirPlay, DLNA und Line-In verwendet. Sie sind mit dem Anzeigestatus und der Fernbedienung vertraut.

Sind Sie mit Wi-Fi verbunden?

Vor der Verwendung von AirPlay, DLNA, UKW, DAB oder CD müssen Sie die AeroSphere-Lautsprecher mit Ihrem Wi-Fi-Netzwerk verbinden. Siehe das vorherige Kapitel "Wi-Fi-Netzwerkeinrichtung".

Schalten Sie den AeroSphere-Lautsprecher ein und überprüfen Sie die Anzeige. Nach der Hochfahrdauer (gelb) bedeutet eine blinkende

Anzeige, dass das Gerät auf die Verbindung wartet. Nachdem Sie erfolgreich verbunden sind, leuchtet die Anzeige konstant. Weitere detaillierte Statusinformationen finden Sie im folgenden Kapitel "Bedien- und Anzeigeelemente".

AIRPLAY

Was ist AirPlay?

Mit AirPlay können Sie per Funk Musik von Ihrem iPhone, iPad, iPod touch, Mac oder Windows-Computer auf den Geneva AeroSphere-Lautsprecher und andere AirPlay-Lautsprecher streamen. Sobald Sie den AeroSphere-Lautsprecher mit dem AirPlay-Symbol in iTunes oder dem iOS-Gerät auswählen, wechseln die AeroSphere-Lautsprecher automatisch von der aktuellen Audioquelle zu AirPlay.

Abspielen von Musik mit iTunes® von einem Computer (Mac oder Windows)

1. Schalten Sie den AeroSphere-Lautsprecher ein.
2. Warten, bis sich der AeroSphere-Lautsprecher erfolgreich mit dem Wi-Fi-Netzwerk verbunden hat (das Display leuchtet ständig grün).
3. Starten Sie iTunes auf Ihrem Mac oder Windows-Computer.
4. Drücken Sie das AirPlay-Symbol und wählen Sie dann "AeroSphere Small" oder "AeroSphere Large" aus.

Die in iTunes abgespielte Musik wird nun über das Wi-Fi-Netzwerk auf die AeroSphere-Lautsprecher gestreamt.

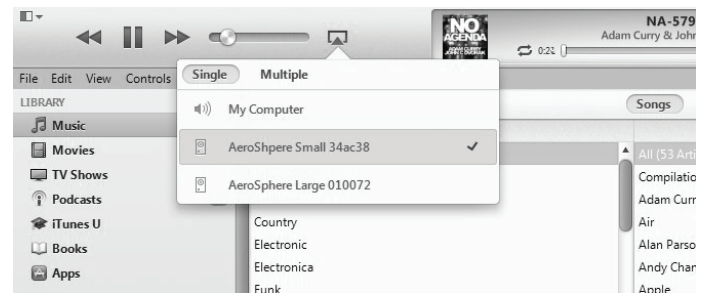

Internet-Radio, Spotify und andere Streaming-Apps

Jede iPhone- oder iPad-App, die Musik abspielt, kann über das Wi-Fi-Netzwerk per AirPlay zum AeroSphere-Lautsprecher gestreamt werden.

Abspielen von Musik von einem iPhone, iPad oder iPod Touch

1. Wählen Sie die App "Music" oder eine andere Musik- oder Streaming-App.
2. Drücken Sie das AirPlay-Symbol und wählen Sie dann "AeroSphere Small" oder "AeroSphere Large" aus.

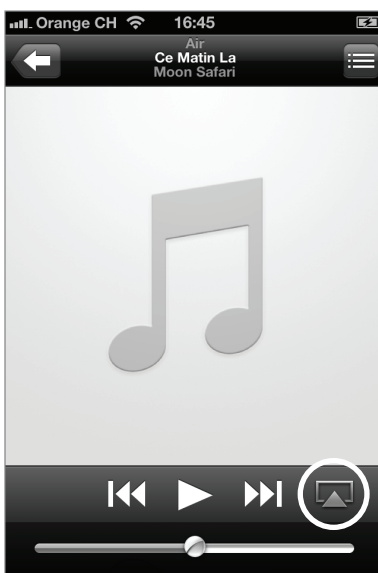

AirPlay auf iOS 6 und älter.

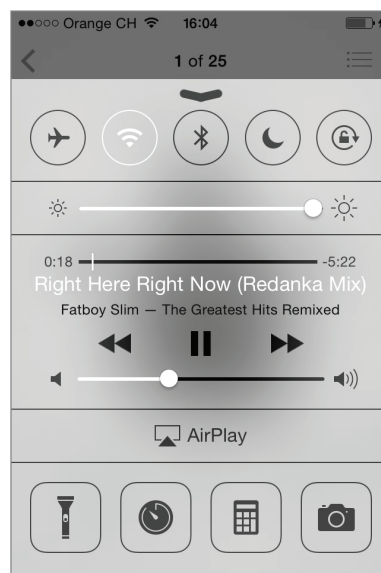

AirPlay in der Steuerzentrale (AirPlay auf iOS 7 und neuer)

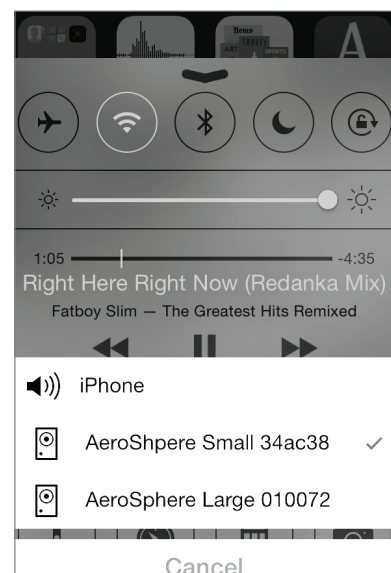

AirPlay auf iOS 6 und älter

Sie können Musik von anderen iPhone-Apps, wie z.B. Internet-Radio, Spotify® usw. abspielen. In den meisten iPhone-Apps erscheint das AirPlay-Symbol automatisch, wenn es in Ihrem lokalen Netzwerk einen AirPlay-Lautsprecher gibt.

AirPlay auf iOS 7 und neuer

Wischen Sie von unten nach oben, um das Steuercenter anzuzeigen. Die AirPlay-Symbol zeigt die verfügbaren Lautsprecher unterhalb des Play-/Pause-Symbols an. Wenn keine AirPlay-Lautsprecher zur Verfügung stehen, ist das AirPlay-Symbol ausgeblendet.

AUDIO

Lautstärke (Volume)

- **Fernsteuerung:** Verwenden Sie die Lautstärketasten
- **AeroSphère-App:** Verwenden Sie den Lautstärkebalken

Bässe und Höhen

- **AeroSphère-App:** Tippen Sie auf das Musiknoten-Symbol in der unteren rechten Bildschirmcke, dann verwenden Sie den Bass- und Höhenbalken.

DLNA

Was ist DLNA?

DLNA ist ein Standard für das Audio-Streaming über ein Heimnetzwerk zu einem Lautsprecher. Die AeroSphère-Lautsprecher unterstützen DLNA. Sobald ein Benutzer die AeroSphère-Lautsprecher in einer DLNA-App auf einem Smartphone auswählt, schalten die AeroSphère-Lautsprecher automatisch von der aktuellen Audioquelle auf DLNA um.

Abspielen von Musik aus der Android-App "BubbleUPnP"

Wir empfehlen die App "BubbleUPnP" für das Streaming von Musik von Ihrem Android-Handy zum AeroSphère-Lautsprecher.

1. Laden Sie "BubbleUPnP" aus dem Google Play Store herunter.
2. Ändern Sie den Audio-Ausgang von "Local Renderer" auf "AeroSphère Small" oder "AeroSphère Large".
3. Die Musik wird automatisch auf dem AeroSphère-Lautsprecher abgespielt.

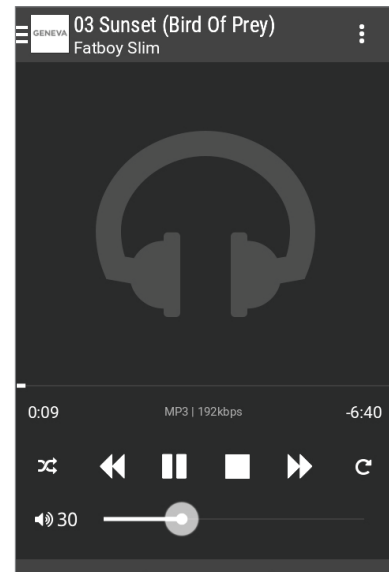
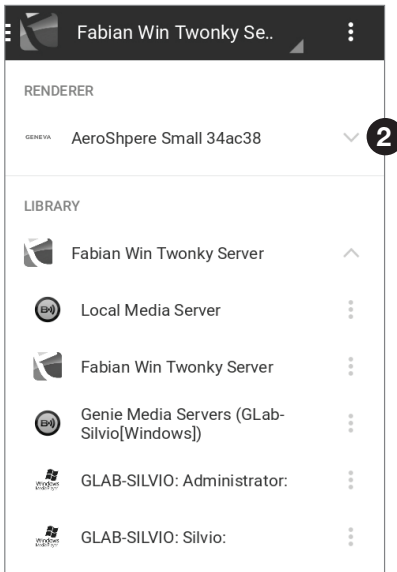

FERNBEDIENUNG

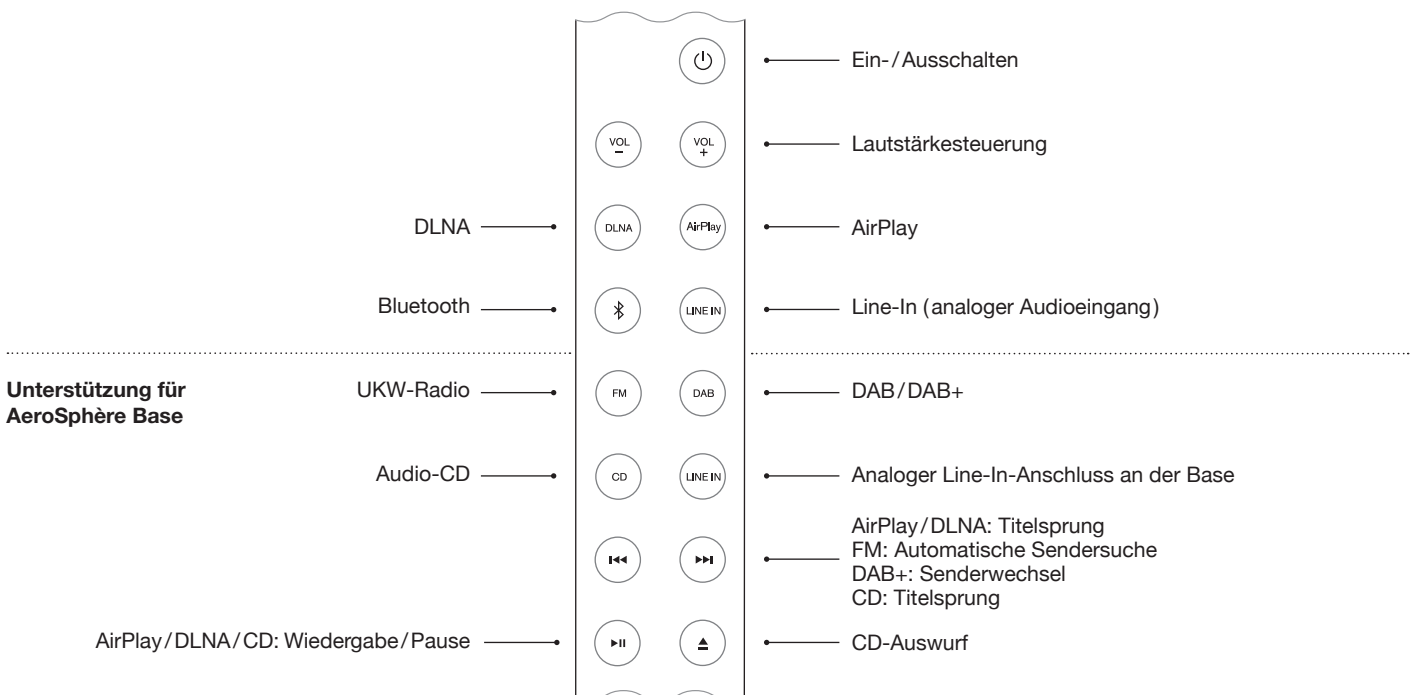





DISPLAY

Die Farbe des Geneva-Logos zeigt den Betriebszustand des Geräts an.

FARBE	STATUS
Aus	Gerät ist ausgeschaltet
Gelb	Das Gerät wird gestartet
Grün (konstant)	AirPlay oder DLNA, Verbindung mit dem Wi-Fi-Netzwerk steht
Grün (blinkend)	AirPlay oder DLNA, Gerät wartet auf Verbindung mit dem Wi-Fi-Netzwerk
Blau (konstant):	Bluetooth, verbunden
Blau (blinkend)	Bluetooth, Verbindungsvorgang (bzw. Pairing) läuft noch
Rosa	Line-In
NUR IN VERBINDUNG MIT AEROSPHERE BASE	
Rot	Audio-CD (AeroSphère Base)
Hellblau	FM oder DAB+ (AeroSphère Base)
Rosa	Line-In (AeroSphère Base)
Rot / Hellblau / Rosa (blinkend)	Warten auf Verbindung mit der AeroSphère Base
ERWEITERTE EINSTELLUNGEN	
Grün / Gelb blinkend	Verbindung zu einem Wi-Fi-Netzwerk fehlgeschlagen
Grün (blinkt 3 mal)	Erfolgreich mit dem Wi-Fi-Netzwerk verbunden
Grün (wiederholtes kurzes einzelnes Blinken)	Wi-Fi-Einrichtung läuft (WPS-Verfahren)
Grün (wiederholtes kurzes Doppelblinken)	Wi-Fi-Einrichtung läuft (Webseite oder WAC-Verfahren)

LINE-IN

Der analoge 3,5mm-Klinkensteckeraudioeingang auf der Rückseite des AeroSphère-Lautsprechers kann für externe Audioquellen verwendet werden. Drücken Sie auf der Fernbedienung . Es gibt zwei -Tasten auf der Fernbedienung: die obere -Taste wählt den analogen Audioeingang am AeroSphère-Lautsprecher. Die untere -Taste wählt den analogen Audioeingang an der AeroSphère Base.

RÜCKSEITE

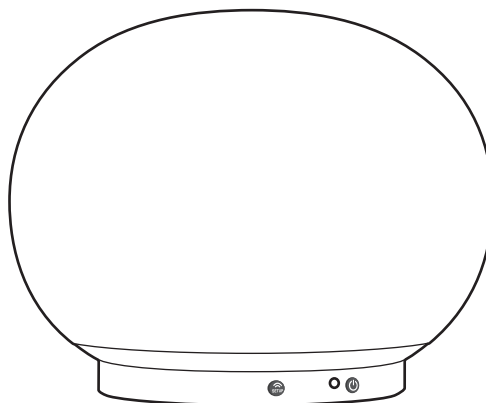

EIN-/AUS-TASTE	EIN-/AUSSCHALTEN
Wi-Fi-Einrichtungstaste:	WPS-Einrichtung (Taste einmal drücken) WAC-Einrichtung / Netzwerk-Website-Einrichtung (Taste für 10 Sekunden gedrückt halten)
Line-In-Anschluss	Analoger Audio-Eingang (Stereo), 3,5-mm-Klinkenstecker
Netzanschlussbuchse	Netzspannungsbuchse (100-240 V~, 50/60 Hz)

V ERSTE SCHRITTE MIT DER AEROSPHERE BASE



Zeitbedarf: 5 Minuten

Nach Abschluss: Sie haben alle Kabel angeschlossen und sind bereit für die Wi-Fi-Einrichtung sind.

ÜBERSICHT

Die AeroSphère Base fügt die Funktionen UKW, DAB und Audio-CD zu allen AeroSphère-Lautsprechern im gleichen Heimnetzwerk hinzu. Die AeroSphère wird mit den Fernbedienungen der AeroSphère-Lautsprecher oder mit der AeroSphère-App für iPhone und Android gesteuert.

Zur Bedienung der AeroSphère Base ist keine separate Fernbedienung notwendig. Die AeroSphère Base hat keinen Fernbedienungssensor. Sie steuern die Funktionen der AeroSphère Base direkt über die AeroSphère-Lautsprecher.

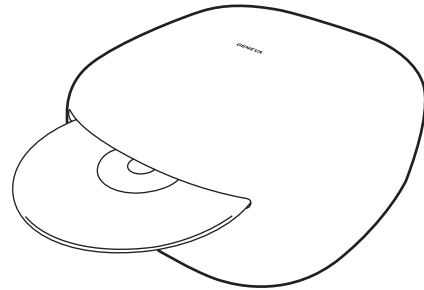

ANSCHLUSS ALLER KABEL

Anschluss der UKW-/DAB-Antenne

1. Schrauben Sie die beiliegende UKW-/DAB-Antenne in den Antennenanschluss auf der Rückseite.
2. Schrauben Sie die beiden Stäbe in das Ende der Antenne
3. Stellen Sie das Ende der Antenne mindestens einen Meter entfernt von der AeroSphère Base auf. Mit dem langen Kabel können Sie die Antenne an einem Ort aufstellen, wo Sie den besten UKW-/DAB-Empfang haben. Beachten Sie, dass nur die zwei Stangen am Kabelende die eigentliche Antenne darstellen.

Netzanschluss

1. Schließen Sie das Netzteil an eine Steckdose an. Dann das andere Ende des Netzteils in die Rückseite der AeroSphère Base einstecken.
2. Schieben Sie den Netzschalter in die Stellung ON. Die AeroSphère Base ist ein Netzwerkgerät und bleibt ständig mit dem Netzwerk verbunden.

Weiter: Wi-Fi-Einrichtung

Nun sind Sie bereit, die AeroSphère Base an Ihr Wi-Fi-Netzwerk anzuschließen—siehe das nächste Kapitel mit weiteren Details.

Muss ich das AeroSphère-System konfigurieren?

Nein, Sie brauchen keine zusätzliche Konfiguration durchzuführen. Sobald die Basis und die Lautsprecher mit dem Wi-Fi-Netzwerk verbunden sind, findet die AeroSphère Base alle verfügbaren AeroSphère-Lautsprecher automatisch.

Wi-Fi SETUP:

Kurz drücken: Einrichtungsverfahren WPS-Tastendruck

Für 10 Sekunden gedrückt halten: Einrichtungsverfahren Website-Setup

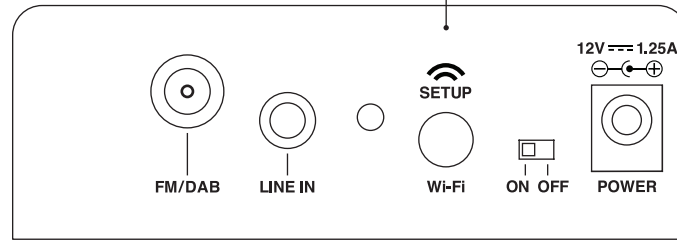

- FM/DAB**
Eingang für externe UKW-/DAB-Antenne.
F-Stecker.
- Line-In-Anschluss**
Analoger Audio-Eingang (Stereo),
3,5-mm-Klinkenstecker
- Status-LED**
Zeigt den aktuellen
Status an,
Details siehe unten
- Ein-/Aus-Schalter**
Ein-/Ausschalten
- 12V POWER**
Stecken Sie hier das Netzteil ein.

STATUS-LED

Gelb	Die AeroSphère Base fährt hoch, dies dauert etwa 20 Sekunden
Grün (konstant)	Das Gerät ist erfolgreich mit dem Wi-Fi-Netzwerk und mindestens einem AeroSphère-Lautsprecher verbunden
Grün (langsam blinkend)	Das Gerät hat sich erfolgreich mit dem Wi-Fi-Netzwerk verbunden
Grün (schnell blinkend)	Das Gerät verbindet sich gerade mit dem Wi-Fi-Netzwerk
Grün (wiederholt einzeln blinkend)	Wi-Fi-Einrichtung läuft (WPS-Verfahren)
Grün (wiederholt doppelt blinkend)	Wi-Fi-Einrichtung läuft (Verfahren Netzwerkeinrichtung über die Website)
Gelb / Grün / Rot (abwechselnd)	Software-Update läuft

Wie wird die CD ausgeworfen?

Sie können die CD auf folgende drei Arten auswerfen:

- Halten Sie Ihre Hand etwa 10 mm über den CD-Schlitz. Der CD-Auswurfsensor befindet sich über dem CD-Schlitz. Er erkennt die Hand automatisch mit einem Näherungssensor.
- Sie können die taste auf der Fernbedienung benutzen
- Sie können das Auswurfsymbol der AeroSphère-App verwenden

VI WI-FI-EINRICHTUNG FÜR DIE AEROSPHERE BASE



Zeitbedarf: 5 Minuten

Nach Abschluss: Der AeroSphere-Lautsprecher ist mit Ihrem Wi-Fi-Netzwerk verbunden. Nun können Sie UKW-Radio, DAB-Radio und Audio-CD mit der AeroSphere Base hören.

ÜBERSICHT

Um UKW, DAB+ und Audio-CD per Funk an AeroSphere-Lautsprecher AeroSphere zu streamen, muss die AeroSphere Base zuerst mit dem gleichen Wi-Fi-Netzwerk verbunden werden. Die AeroSphere Base muss sich im gleichen Wi-Fi-Netzwerk wie die AeroSphere-Lautsprecher befinden.

WI-FI-EINRICHTUNGSVERFAHREN	WANN SOLLTE MAN DIESES VERFAHREN WÄHLEN?
WPS	Ihr Wi-Fi-Router hat eine WPS-Taste zur einfachen Netzwerkeinrichtung.
Webseite für das AeroSphere Network Setup*	Erweitertes Verfahren. Besuchen Sie die Website aerosphere.genevalab.com und gehen Sie hier zum "Feature Guide".

* Ist standardmäßig aktiviert, wenn Sie den AeroSphere-Lautsprecher zum ersten Mal verwenden.
WAC wird von der AeroSphere Base nicht unterstützt.

WI-FI-EINRICHTUNG MIT WPS

Was wird für diese Einrichtung benötigt?

Ihr Wi-Fi-Router muss WPS unterstützen. Für dieses Einrichtungsverfahren wird kein Computer oder Smartphone benötigt.

Anleitung

1. Schalten Sie die AeroSphere Base ein.
2. Warten Sie, bis die Status-LED grün blinkt.
3. Drücken Sie die Taste "SETUP" auf der Rückseite der AeroSphere Base.
4. Drücken Sie die WPS-Taste auf dem Wi-Fi-Router. Gewöhnlich wird eine LED auf der Taste anfangen, zu blinken. Wenn nichts geschieht, müssen Sie die Taste eventuell für einige Sekunden gedrückt halten. Der AeroSphere-Lautsprecher und der Wi-Fi-Router beginnen nun, sich miteinander zu verbinden.
5. Warten Sie, bis die Status-LED von schnellem grünem Blinken zu langsamem grünem Blinken übergeht. Sie sind nun erfolgreich mit Ihrem Wi-Fi-Netzwerk verbunden.

Fehlerbehebung

- Wiederholen Sie den Vorgang.
- Aktualisieren Sie die Software auf Ihrem Wi-Fi-Router.
- Versuchen Sie es mit dem Verfahren "Netzwerkeinrichtung über die AeroSphere-Webseite" im nächsten Kapitel.
- Besuchen Sie die Support-Seite von Genevalab.com.

Was ist WPS?

WPS (Wi-Fi Protected Setup) ist ein einfacher Weg, um ein neues Gerät mit einem Wi-Fi-Netzwerk zu verbinden. WPS ist bei heutigen Wi-Fi-Funkroutern oder Wi-Fi-Zugangspunkten eine verbreitete Funktion. Nach Druck auf die weiße "SETUP"-Taste hinten an der AeroSphere

Base und der "WPS"-Taste am Wi-Fi-Zugangspunkt innerhalb von etwa einer Minute nimmt die AeroSphere Base automatisch Verbindung mit dem Wi-Fi-Netzwerk auf.

WI-FI-EINRICHTUNG MIT DER NETZWERK-EINRICHTUNGSWEBSITE VON AEROSPHERE

Folgen Sie der detaillierten Beschreibung im "Feature Guide" auf aerosphere.genevalab.com

VII ERSTE SCHRITTE MIT DER AEROSPHERE BASE

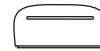

Nach Abschluss: Sie wissen, wie Sie UKW, DAB+ und die Audio-CD mit der Fernbedienung und der AeroSphère-App nutzen können. Es ist keine weitere Einrichtung erforderlich, da die AeroSphère Base alle AeroSphère-Lautsprecher automatisch findet.

WIE SIE DIE AEROSPHERE BASE STEuern

Sie können die AeroSphère Base mit der AeroSphère-App und der Fernsteuerung eines AeroSphère-Lautsprechers steuern. Die Basis hat keinen Fernbedienungssensor, so dass Sie die Fernbedienung stattdessen auf einen AeroSphère-Lautsprecher richten müssen.

Wie kann ich die AeroSphère-Lautsprecher und die Basis mit der App finden?

Starten Sie die AeroSphère-App. Die AeroSphère-App findet alle verfügbaren AeroSphère-Lautsprecher automatisch.

So laden Sie die AeroSphère-App herunter

iPhone-Version: Suche nach "AeroSphère" im App Store®

Die App Geneva AeroSphère funktioniert mit iPhone und iPod Touch.

Android-Version: Suche nach "AeroSphère" im Google Play Store.

WEITERE DETAILS

Wie viele AeroSphère-Lautsprecher kann ich mit der AeroSphère Base verbinden?

Bis zu vier AeroSphère-Lautsprecher.

Warum gibt es eine Verzögerung bei der Umschaltung der Eingangsquellen der AeroSphère (von/nach FM, DAB, CD)?

Der Ton wird über das Wi-Fi-Netzwerk gestreamt und dann für ein paar Sekunden in den Lautsprechern gepuffert. Die Audio-Pufferung geschieht, um Aussetzer aufgrund von Wi-Fi-Netzwerkverkehr zu minimieren.

Warum gibt es eine Verzögerung, wenn ich den Sender bei DAB wechsele oder wenn ich zu anderen Titeln auf einer CD springe?

Siehe oben. Nach Druck der CD- oder DAB-Steuertaste auf der Fernbedienung oder der App (Senderwechsel, Titelsprung) werden

der Sender oder der Titel auf der AeroSphère Base sofort gewechselt, aber die Audio-Pufferung in den AeroSphère-Lautsprechern fügt eine Verzögerung hinzu.

Es gibt Audio-Unterbrechungen, wenn ich UKW-Radio höre

Die Funknetzwerkbandbreite ist nicht nur begrenzt, sondern wird auch mit Bluetooth, anderen Geräte im gleichen WiFi-Netzwerk und Wi-Fi-Netzwerken in der Nähe geteilt. Möglichkeiten, die Audioaussetzer so gering wie möglich zu halten, finden Sie im Abschnitt "So stellen Sie beste Audio-Streaming-Qualität in Ihrem Wi-Fi-Netzwerk sicher".

Kann ich die AeroSphère Base über die AeroSphère-App ein- und ausschalten?



Nein, die AeroSphère Base ist die ganze Zeit an, ähnlich wie bei einem Wi-Fi-Router.

UKW-RADIO

So wählen Sie UKW aus (FM)

- **Fernsteuerung:** Drücken Sie .
- **AeroSphère-App:** Nachdem Sie das Symbol für den AeroSphère-Lautsprecher ausgewählt haben, wählen Sie im Hauptfenster das FM-Menü aus.

Einen Sender automatisch mit dem Sendersuchlauf finden

- **per Fernbedienung:** Drücken Sie  oder .
- **per AeroSphère-App:** Streichen Sie über die UKW-Frequenzskala.

Einen Sender manuell wählen

- **AeroSphère-App:** Schieben Sie die Frequenzskala auf die gewünschte Frequenz.

UKW-Speicherplätze

- **AeroSphère-App:** Wählen Sie einen Sender aus der UKW-Senderliste aus. Um die Senderbelegung zu speichern oder zu ändern, wählen Sie den Menüeintrag für die Senderliste (Presets).





DAB/DAB+

Die AeroSphère Base unterstützt die Sendestandards DAB und DAB+.

So wählen Sie DAB+ aus

- **per Fernsteuerung:** Drücken Sie die Taste .
- **per AeroSphère-App:** Nachdem Sie das Symbol für den AeroSphère-Lautsprecher ausgewählt haben, wählen Sie im Hauptfenster das DAB-Menü aus.

Auswählen Sie eines Senders

- **per Fernbedienung:** Drücken Sie  oder , um die Radiosender zu wechseln.
- **per AeroSphère-App:** Wählen Sie einen Sender aus der DAB-Senderliste aus.

Bei der erstmaligen Verwendung von DAB (Sendersuchlauf)

Anfangs hat die AeroSphère Base noch keine DAB-Sender gespeichert. Mit der Suchlauffunktion ("Scan") findet das Radio die in Ihrer Region verfügbaren Sender. Nach einem "Scan" werden die Sender automatisch gespeichert. Die Funktion "Scan" wird auch nach der Verbringung der AeroSphère Base an einen neuen Standort mit anderen Radiosendern oder in ein Zimmer mit anderen Empfangsbedingungen benötigt.

- Tippen Sie in der AeroSphère-App auf den Menüpunkt "Scan" (Suchlauf).
- Sobald alle verfügbaren Sender gefunden wurden, wird die Liste aktualisiert.

Was ist DAB?

DAB/DAB+ (manchmal auch Digitalradio genannt) steht nur in bestimmten Ländern (z.B. in Großbritannien, Deutschland, der Schweiz, Norwegen, Hong Kong und einigen anderen) zur Verfügung.

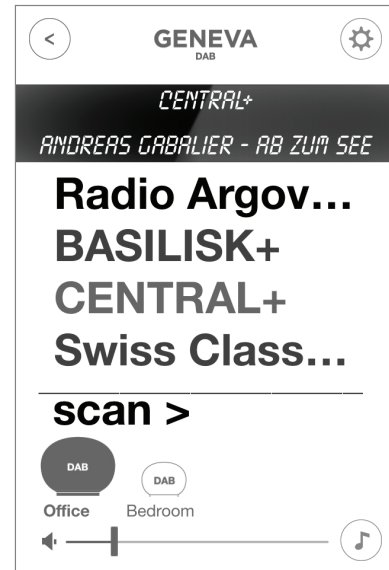







AUDIO CD

CD auswählen

- **per Fernsteuerung:** Drücken Sie die Taste .
- **per AeroSphère-App:** Nachdem Sie das Symbol für den AeroSphère-Lautsprecher ausgewählt haben, wählen Sie im Hauptfenster das CD-Menü aus.

Grundfunktionen zur Steuerung

- **per Fernsteuerung:** Nutzen Sie die Tasten ,  und  zum Abspielen, Pausieren und Anspringen von Titeln.
- **per Aerosphère-App:** Nutzen Sie die Symbole ,  und .

Auswerfen einer CD

- Halten Sie Ihre Hand über den CD-Schlitz. Der CD-Auswurfsensor befindet sich über dem CD-Schlitz. Er erkennt die Hand automatisch mit einem Näherungssensor.
- **per Fernsteuerung:** Drücken Sie die Taste .
- **per AeroSphère-App:** Verwenden Sie das Auswurfsymbol in der AeroSphère-App.

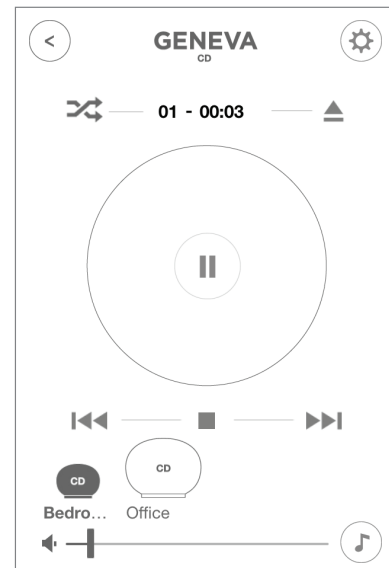



VIII FEHLERBEHEBUNG UND HÄUFIGE FRAGEN

Siehe auch areosphere.genevalab.com

ALLGEMEINES

Warum gibt es zwei -Tasten auf der Fernbedienung?

Die obere -Taste aktiviert den analogen LINE-IN-Audioeingang auf der Rückseite eines AeroSphère-Lautsprechers.

Die untere -Taste (neben CD) wählt den analogen Audio-Eingang auf der Rückseite der AeroSphère Base aus. Das Audiosignal von diesem Eingang wird an alle angeschlossenen AeroSphère-Lautsprecher gestreamt.

Wie kann ich die Batterie der Fernbedienung auswechseln?

1. Suchen Sie das kleine Loch auf der schwarzen dem Benutzer zugewandten Seite.
2. Schieben Sie den mitgelieferten Stift in dieses Loch und stoßen Sie ihn vorsichtig nach vorne.
Alternativ können Sie auch eine Sicherheitsnadel verwenden.
3. Drücken Sie die Spitze vorsichtig nach links
4. Das Batteriefach rutscht heraus. Ersetzen Sie die Batterie (3V-Lithiumzelle, 3V CR2032). Achten Sie auf die richtige Batteriepolung (Seite mit dem +Pol nach unten).

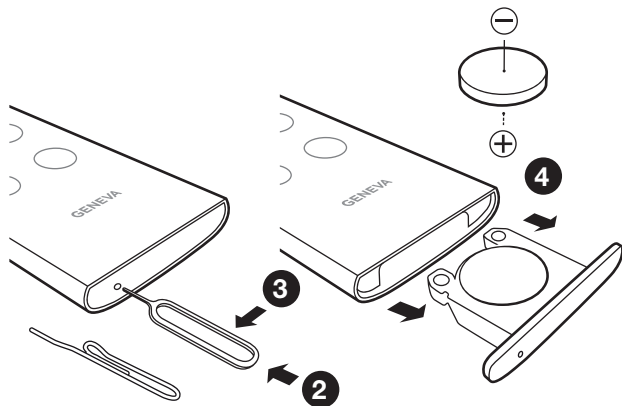

Wie kann ich die Bässe und Höhen einstellen?

Verwenden Sie das Musiknoten-Symbol in der AeroSphère-App.

Stromverbrauch im Standby

AeroSphère Large: 0,47 Watt (Ausschalten: Verwenden Sie die Power-Taste auf der Fernbedienung oder den Ein-/Aus-Schalter  auf der Rückseite des Lautsprechers)

AeroSphère Small: 0,3 Watt (Ausschalten: Verwenden Sie die Power-Taste auf der Fernbedienung oder den Ein-/Aus-Schalter  auf der Rückseite des Lautsprechers)

AeroSphère Base: 0,3 Watt (Ausschalten: Schiebeschalter in Stellung "OFF" bringen)

Warum schalten sich die AeroSphère Small und AeroSphère large selbsttätig aus?

Der AeroSphère-Lautsprecher schaltet sich automatisch nach 15 Minuten aus, wenn kein Audiosignal anliegt. Dies ist eine Energiesparfunktion, die per Gesetz in vielen Ländern erforderlich ist.

WI-FI-EINRICHTUNG

Wie stelle ich das Gerät auf die Werkseinstellungen zurück?

AeroSphère-Lautsprecher: Halten Sie den Ein-/Aus-Schalter auf der Rückseite der Lautsprecher für 10 Sekunden gedrückt, bis die Anzeige anfängt, rot zu blinken. Dann nehmen Sie den Finger von der Taste.

AeroSphère Base: Halten Sie die Wi-Fi-Taste für einige Sekunden gedrückt und stellen Sie dabei den Ein-Aus-Schalter von OFF auf ON.

Was passiert, wenn ich das Gerät auf die Werkseinstellungen zurücksetze?

1. Die Wi-Fi-Netzwerkeinstellungen werden zurückgesetzt.
2. Das Wi-Fi-Einrichtungsverfahren WAC wird gestartet (nur bei den AeroSphère-Lautsprechern).

Sind die verfahren WAC und "Netzwerkeinrichtung per Website" zur gleichen Zeit aktiv?

Ja, beide Verfahren sind gleichzeitig verfügbar. Wenn Sie ein iOS-Gerät mit iOS 7 oder einer neueren Version haben, können Sie das vorübergehende Wi-Fi-Netzwerk nicht aus dem Wi-Fi-Menü in den iOS-Einstellungen auswählen. Bei einem iOS-Gerät mit iOS 6 oder älter wird Ihnen das WAC-Verfahren im Wi-Fi-Einrichtungsmenü nicht angezeigt.



BLUETOOTH

Mir gelingt keine Verbindung mit dem AeroSphère-Lautsprecher.

1. Wählen Sie Bluetooth mit der Fernbedienung aus - die Anzeige muss blau sein (stetig oder blinkend).
2. Wenn die Anzeige nicht blinkt, ist bereits ein anderes Gerät angeschlossen. Dieses Gerät muss zuerst ausgeschaltet werden - nur ein Gerät kann gleichzeitig angeschlossen werden.
3. Setzen Sie Bluetooth laut den nachstehenden Anweisungen zurück.

Bluetooth zurücksetzen

Es können bis zu acht angekoppelte Bluetooth-Geräte ("Pairings") gespeichert werden. Um den Speicher zu löschen, führen Sie die folgenden Schritte aus:

1. Schalten Sie die AeroSphère-Lautsprecher ein und wählen Sie mit der Fernbedienung  aus.
2. Innerhalb von 5 Sekunden nach Umschalten auf den Bluetooth-Modus drücken Sie die Taste  auf der Fernbedienung für mindestens 5 Sekunden.
3. Koppeln Sie Ihr Handy wieder an.

Während der Ankopplung ("Pairing") fragt mein Smartphone nach einer PIN – wie lautet die PIN-Nummer?

Wenn das Telefon zur Eingabe einer PIN auffordert, geben Sie "0000" ein (vier Nullen).

AIRPLAY

Die AeroSphère-Lautsprecher tauchen im AirPlay-Symbol von iTunes nicht auf

Das AirPlay-Symbol wird in iTunes oder auf dem iPhone nur dann angezeigt, wenn ein AirPlay-Lautsprecher in Ihrem Wi-Fi-Netzwerk gefunden wurde. Prüfen Sie, ob der AeroSphère-Lautsprecher erfolgreich mit Ihrem Heimnetzwerk verbunden ist. Die Anzeige muss stetig grün leuchten.

Wie verhalten sich mehrere AirPlay-Lautsprecher im gleichen Netzwerk zusammen?

iTunes kann mehr als einen AirPlay-Lautsprecher gleichzeitig anspielen. Die Musik bleibt immer synchronisiert.

SUPPORT

Service und Reparatur

Wenn das Produkt beschädigt ist und repariert werden muss, wenden Sie sich bitte an Ihren Händler. Besuchen Sie die Webseite www.genevalab.com, um einen Händler in Ihrer Nähe zu finden.

Garantie

Siehe die besonderen Bedingungen für Ihr Land unter www.genevalab.com.

INFORMATIONS DE SÉCURITÉ IMPORTANTES

1. Lisez ces instructions
2. Conservez ces instructions
3. Respectez tous les avertissements
4. Suivez toutes les instructions
5. N'utilisez pas cet appareil près de l'eau.
6. Nettoyez-le uniquement avec un chiffon sec.
7. Ne bloquez pas les ouvertures de ventilation. Procédez à l'installation conformément aux instructions du fabricant.
8. N'installez pas l'appareil près d'une source de chaleur telle qu'un radiateur, une arrivée d'air chaud, un four ou tout autre appareil (notamment les amplificateurs) générant de la chaleur.
9. Ne supprimez pas la sécurité de la fiche polarisée ou mise à la terre. Une fiche polarisée possède deux lames dont l'une est plus large que l'autre. Une fiche mise à la terre possède deux lames et une broche de terre. La lame plus large ou la broche sont fournies pour votre sécurité. Si la fiche fournie ne rentre pas dans votre prise, consultez un électricien pour remplacer la prise obsolète.
10. Protégez le cordon d'alimentation contre les risques de piétinement ou de pincement notamment au niveau des fiches, des prises de courant et des points de raccordement de l'appareil.
11. Utilisez uniquement les fixations et accessoires recommandés par le fabricant.
12. Utilisez uniquement le chariot, stand, trépied, support ou table spécifiés par le fabricant ou vendus avec l'appareil. Si vous utilisez un chariot, soyez prudent lorsque vous déplacez l'ensemble chariot/appareil pour éviter les blessures en cas de chute. 
13. Débranchez cet appareil en cas d'orage ou s'il n'est pas utilisé pendant une longue période.
14. Confiez toutes les réparations à un technicien qualifié. La réparation est nécessaire lorsque l'appareil a été endommagé de quelque façon que ce soit, comme l'endommagement de la fiche ou du cordon d'alimentation, un déversement de liquide ou une insertion d'objet dans l'appareil, l'exposition de l'appareil à la pluie ou à l'humidité, un fonctionnement anormal ou une chute de l'appareil.
15. N'installez pas cet équipement dans un espace confiné ou encastré comme une bibliothèque ou endroit similaire et maintenez de bonnes conditions de ventilation. La ventilation ne doit pas être entravée en obstruant les ouvertures d'aération avec des objets tels que journaux, nappes, rideaux, etc.
16. **AVERTISSEMENT** : Veuillez vous référer aux informations électriques et de sécurité figurant au bas du boîtier (extérieur) avant d'installer ou d'utiliser l'appareil.
17. **AVERTISSEMENT** : Pour réduire le risque d'incendie ou de choc électrique, n'exposez pas cet appareil à la pluie ou à l'humidité. L'appareil ne doit pas être exposé à des éclaboussures et de plus, aucun objet rempli de liquide, tel qu'un vase, ne doit être posé sur l'appareil.
18. **ATTENTION** : Un risque d'explosion existe si la pile n'est pas remplacée correctement. Remplacez-la uniquement par une pile du même type ou équivalente.
19. **AVERTISSEMENT** : La batterie (batterie ou piles ou bloc-piles) ne doit pas être exposée à une chaleur excessive comme le soleil, le feu, etc.
20. **AVERTISSEMENT** : Lorsque la prise d'alimentation est utilisée comme dispositif de déconnexion, ce dispositif doit demeurer aisément accessible.
21. **Élimination correcte de ce produit.** Ce symbole indique que ce produit ne doit pas être jeté avec les autres déchets ménagers dans toute l'UE. Afin d'éviter tout effet nocif sur l'environnement ou la santé humaine, engendré par une mauvaise élimination des déchets, recyclez-le de façon responsable afin de promouvoir la réutilisation durable des ressources matérielles. Lorsque votre appareil arrive en fin de vie, déposez-le dans un point de collecte ou de retour ou contactez le revendeur où le produit a été acheté. Il pourra se charger du recyclage adéquat de l'appareil.

Pile de la télécommande : conservez la pile de la télécommande hors de portée des enfants. Une mauvaise manipulation peut entraîner un incendie ou une brûlure chimique. Ne la rechargez pas, ne la démontez pas, ne la chauffez pas au-delà de 212 °F (100 °C). Remplacez-la exclusivement avec une pile de même type et de même numéro de modèle (pile bouton au lithium CR2032, 3 V).

Températures de fonctionnement: La plage de température recommandée pour l'appareil Model Cinema est comprise entre 5 et 40 °C.

AeroSphère Base—Utilisez l'adaptateur secteur d'origine : Utilisez uniquement l'adaptateur secteur d'origine fourni pour faire fonctionner et recharger l'appareil. Les autres adaptateurs secteurs peuvent lui ressembler visuellement, mais leur utilisation pourrait causer une électrocution et endommager l'appareil.

Cet équipement est un appareil électrique de classe II ou à double isolation. Il a été conçu de telle sorte qu'il n'a pas besoin d'être relié à la terre.

CONFORMITE

Canada

Cet appareil est conforme la norme d'Industrie Canada exempts de licence RSS (s). Son fonctionnement est soumis aux deux conditions suivantes: (1) cet appareil ne peut pas causer d'interférences, et (2) cet appareil doit accepter toute interférence, y compris les interférences qui peuvent causer un mauvais fonctionnement de l'appareil.

Industrie Canada (IC): Nr. 10107A-A040

Conformité CE

G-Lab GmbH déclare que cet appareil est conforme aux exigences essentielles et aux autres dispositions pertinentes de la directive 1999/5/CE. La déclaration de conformité peut être consultée sur demande à G-Lab GmbH, Zurich, Suisse, ou sur <http://genevalab.com>.

CE0359

Ce produit peut être recyclé. Les produits portant ce symbole NE DOIVENT PAS être jetés avec les déchets ménagers courants. A la fin du cycle de vie du produit, apportez-le dans un centre de collecte conçu pour le recyclage des dispositifs électriques et électroniques. Renseignez-vous sur les points de retour et de collecte auprès de votre collectivité locale 

La directive européenne sur les Déchets d'équipements électriques et électroniques (DEEE) a été mise en œuvre pour diminuer considérablement la quantité de déchets enfouis, réduisant de ce fait l'impact environnemental sur notre planète et notre santé. Agissez toujours de façon responsable en recyclant les produits usagés. Si ce produit peut encore être utilisé, envisagez de le donner ou de le vendre.

Piles usagées: ne jetez pas les piles usagées n'importe où, suivez les réglementations locales. Ne jetez pas les piles dans le feu.

Geneva® est une marque déposée de G-Lab GmbH.

Apple, iPod, iPhone and iPad are trademarks of Apple Computer, Inc. registered in the U.S. and other countries.

© 2012 G-Lab GmbH. Tous droits réservés. Conformément à la réglementation sur les droits d'auteur, le présent manuel ne peut être copié, en tout ou partie, sans l'accord écrit de G-Lab GmbH.

La marque et les logos Bluetooth® sont des marques déposées appartenant à Bluetooth SIG, Inc.

La marque EmbracingSound® est la propriété d'Embracing Sound Experience AB

I À PROPOS DU SYSTÈME AEROSPHERE DE GENEVA

AEROSPHERE SMALL, LARGE ET BASE

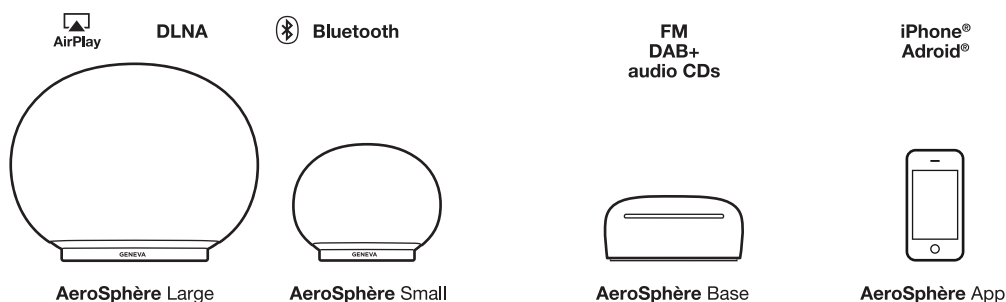

AeroSphère Small et AeroSphère Large

AeroSphère Small et AeroSphère Large sont des haut-parleurs actifs sans fil qui diffusent de la musique à partir des sources suivantes :

- AirPlay® (via Wi-Fi®)
- DLNA® (via Wi-Fi)
- audio Bluetooth® (Y compris le codec de haute qualité aptX®)
- Line-In
- FM, DAB+ et CD audio, avec l'AeroSphère Base en option

Dans ce document, le terme « haut-parleur AeroSphère » se réfère à la fois aux modèles AeroSphère Small et AeroSphère Large.

Les haut-parleurs peuvent être contrôlés via

- La télécommande et/ou
- L'application AeroSphère (iPhone® or Android®)

AeroSphère Base

Lorsque vous ajoutez AeroSphère Base à votre réseau domestique, les fonctions suivantes seront ajoutées à tous les haut-parleurs AeroSphère connectés :

- Radio FM
- Radio DAB/DAB+ (ne fonctionne que dans les pays où la DAB est disponible)
- CD audio
- Entrée Line-In supplémentaire

Jusqu'à quatre haut-parleurs AeroSphère peuvent être ajoutés à AeroSphère Base. AeroSphère Base diffuse des contenus audio à partir de CD, de radio FM ou DAB sur jusqu'à quatre haut-parleurs AeroSphère connectés simultanément. AeroSphère base est contrôlé par l'application AeroSphère (iPhone ou Android). En outre, la plupart des fonctions peuvent également être contrôlées avec la télécommande.

APPLICATION AEROSPHERE

Si votre smartphone est connecté à votre réseau domestique Wi-Fi, vous pouvez contrôler tous les produits AeroSphère à l'aide de l'application AeroSphère. Les applications pour iPhone et Android sont disponibles. Aucune installation n'est nécessaire car l'application AeroSphère trouvera automatiquement tous les haut-parleurs AeroSphère et l'AeroSphère Base.

Fonctions

- Montrer tous les produits AeroSphère présents dans votre réseau Wi-Fi
- Modifier le volume sur tous les haut-parleurs AeroSphère
- Régler les basses et les aigus sur tous les haut-parleurs AeroSphère
- Modifier les sources d'entrée sur les haut-parleurs
- Lancer d'autres applications de streaming sur votre smartphone
- Contrôler les fonctions de radio FM, de radio DAB+ et de CD audio de l'AeroSphère Base
- Changer les noms de tous les haut-parleurs, par exemple en « Chambre » et « Salon »

Comment télécharger l'application AeroSphère

Versión pour iPhone : Cherchez « AeroSphere» dans l'App Store®
L'application AeroSphère de Geneva fonctionne avec l'iPhone et l'iPod Touch.

Versión pour Android : Cherchez « AeroSphere » dans le Google Play store.

QUE FAIRE ENSUITE ?



AeroSphère Small & Large

1. Démarrage rapide avec AeroSphère Small et Large..... Seite 36

À l'issue de cette étape : vous pouvez diffuser de la musique via Bluetooth sur le haut-parleur AeroSphère (Temps nécessaire 5 minutes).

2. Configuration du Wi-Fi pour AeroSphère Small et Large.. Seite 38

À l'issue de cette étape : le haut-parleur AeroSphère est connecté à votre réseau Wi-Fi. Vous êtes maintenant prêt(e) à utiliser AirPlay, DLNA et toutes les sources audio à partir de l'AeroSphère Base (FM, DAB+, Audio CD) (Temps nécessaire : 5 minutes).

3. Premiers pas avec AeroSphère Small et Large Seite 40

À l'issue de cette étape : vous savez comment utiliser AirPlay, DLNA et Line-In. Vous êtes familier avec les statuts de l'affichage et la télécommande.

Vous rencontrez des problèmes ? Seite 48

Consultez la section « Dépannage et FAQ » et le « Guide des fonctions (Feature Guide) » qui est disponible sur aerosphere.genevalab.com.

AeroSphère Base

1. Démarrage rapide avec AeroSphère Base..... Seite 43

À l'issue de cette étape : vous avez branché tous les câbles et vous êtes prêt(e) pour la configuration du Wi-Fi (Temps nécessaire 5 minutes).

2. Configuration Wi-Fi pour AeroSphère Base..... Seite 45

À l'issue de cette étape : l'AeroSphère Base est connecté à votre réseau Wi-Fi. Vous êtes maintenant prêt(e) à écouter la radio FM, la radio DAB+ et des CD audio à partir de l'AeroSphère Base (Temps nécessaire : 5 minutes).

3. Premiers pas avec AeroSphère Base Seite 46

À l'issue de cette étape : vous savez comment utiliser la radio FM, la radio DAB+ et les CD audio avec la télécommande et l'application AeroSphère. Aucun autre réglage n'est nécessaire car l'AeroSphère Base détectera automatiquement tous les haut-parleurs AeroSphère.

SOUHAITEZ-VOUS EN SAVOIR PLUS ?

Utilisez le « Guide des fonctions (Feature Guide) » pour en savoir plus sur le système.

Il existe une multitude de configurations multiroom avec le système AeroSphère. Apprenez comment vous pouvez utiliser AeroSphère avec les appareils Android et iOS, ainsi qu'avec les ordinateurs Windows et Mac.

Vous pouvez trouver le « Guide des fonctions (Feature Guide) » sur notre site Internet : aerosphere.genevalab.com

II DÉMARRAGE RAPIDE AVEC AEROSPHERE SMALL ET LARGE

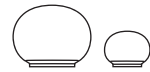

Temps nécessaire : 5 minutes

À l'issue de cette étape, vous pouvez diffuser de la musique via Bluetooth sur le haut-parleur AeroSphere.

ALIMENTATION ÉLECTRIQUE DU HAUT-PARLEUR

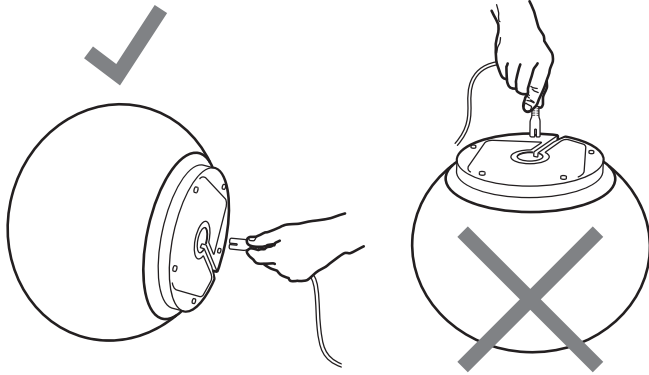

Brancher l'alimentation électrique

Placez le haut-parleur AeroSphere soigneusement sur le côté. Ne posez pas AeroSphere Large sur sa tête. Connectez une des extrémités du cordon d'alimentation au connecteur à la prise située en bas du haut-parleur AeroSphere.

Maintenez l'extrémité du cordon d'alimentation CA avec vos doigts et poussez le connecteur avec un mouvement de va-et-vient jusqu'à ce qu'il soit complètement inséré. Assurez-vous que le cordon d'alimentation CA est correctement fixé. Enfin, branchez l'autre extrémité du cordon d'alimentation dans une prise de courant murale.

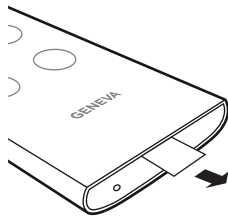

Télécommande

Retirez le film plastique protégeant l'extrémité de la télécommande.

Allumez le haut-parleur AeroSphere

Appuyez sur le bouton marche/arrêt de la télécommande (⏻), ou appuyez sur le bouton marche/arrêt à l'arrière du haut-parleur. Le logo de Geneva devient alors jaune.

Utilisation du Bluetooth

Appuyez sur le bouton (📶) de la télécommande, et attendez jusqu'à ce que l'entrée « Aerosphere » apparaisse dans la configuration Bluetooth de votre smartphone. Pour des instructions détaillées, allez au chapitre suivant « Configuration du Bluetooth ». Grâce au Bluetooth, vous pouvez écouter la musique sans fil, sans être connecté(e) à votre réseau Wi-Fi.

Maintenant, allez au chapitre « Configuration du Wi-Fi pour AeroSphere Small et AeroSphere Large ».

Pour utiliser AirPlay, DLNA ou Geneva Multiroom, vous devez connecter les haut-parleurs AeroSphere à votre réseau domestique.

Positionnement correct d'AeroSphere Large

AeroSphere Large est un système audio de haute performance, qui produit de la chaleur pendant son fonctionnement. Cela signifie que la plaque de métal du fond peut devenir chaude. Ne posez pas le haut-parleur sur une surface sensible à la chaleur (comme le bois non traité, etc.). La surface doit être plane pour que l'air circule correctement sous l'appareil. Le haut-parleur ne doit pas être placé sur un lit, un canapé ou toute surface similaire qui pourrait bloquer la ventilation naturelle.

CONFIGURATION DU BLUETOOTH

Les téléphones mobiles, les tablettes et les ordinateurs avec Bluetooth peuvent se connecter au haut-parleur AeroSphère et lire de la musique sans fil. Le téléphone mobile, la tablette ou l'ordinateur doivent prendre en charge le Bluetooth A2DP. Le haut-parleur AeroSphère prend également en charge le codec de haute qualité aptX.

Configuration initiale (« jumelage ») avec l'iPhone, l'iPad ou l'iPod touch

1. Appuyez sur le bouton  de la télécommande.
2. Sélectionnez « Réglages » sur votre iPhone. Sélectionnez « Général / Bluetooth ». Activez le Bluetooth. Les nouveaux périphériques Bluetooth sont détectés automatiquement.
3. Attendez jusqu'à ce que le message « AeroSphère Small/Large ... (Not Paired) » apparaisse.
4. Sélectionnez « AeroSphère... ». Le téléphone est maintenant en train de connecter (« jumelage ») au haut-parleur AeroSphère.
5. Une fois le jumelage réalisé avec succès, vous pouvez lire de la musique sur un iPhone, un iPad ou un iPod touch et l'écouter à partir du haut-parleur AeroSphère.

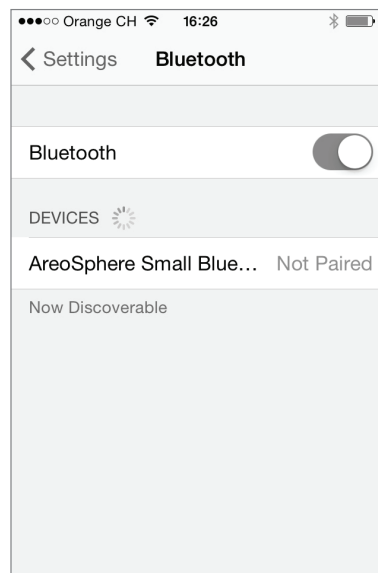

Réglages du Bluetooth sur l'iPhone®

LIRE DE LA MUSIQUE AVEC BLUETOOTH

La plupart des smartphones se connectent automatiquement au haut-parleur AeroSphère après la configuration initiale (« jumelage »).

- Appuyez sur le bouton  de la télécommande. Lorsque le haut-parleur AeroSphère se connecte, l'affichage passe du bleu clignotant à un bleu fixe.
- Maintenant, la musique en cours de lecture sur votre smartphone est diffusée automatiquement sur le haut-parleur AeroSphère.

Informations de statut sur l'affichage

Bleu, fixe : connexion établie avec succès.

Bleu, clignotement rapide : à la recherche d'appareils qui ont déjà été jumelés.

Bleu, clignotement lent : jumelage/pas de connexion active.

Guide de jumelage pour les autres appareils et téléphones mobiles

Rendez-vous sur le site www.genevalab.com et sélectionnez «Support ».

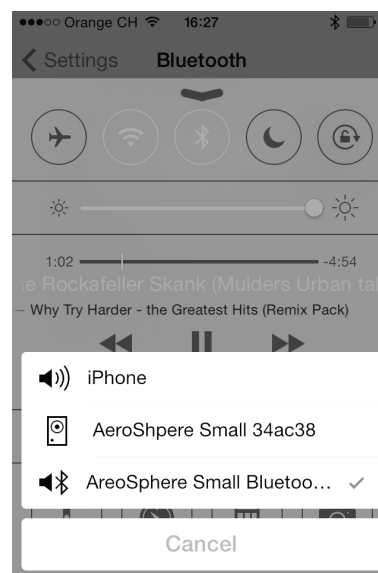

Sélection du Bluetooth en tant que sortie audio (centre de contrôle d'iOS7)

III CONFIGURATION DU WI-FI POUR AEROSPHERE SMALL ET LARGE



Temps nécessaire : 5 minutes

À l'issue de cette étape : le haut-parleur AeroSphère est connecté à votre réseau Wi-Fi. Vous êtes maintenant prêt(e) à utiliser AirPlay, DLNA et toutes les sources audio à partir de l'AeroSphère Base (FM, DAB+, Audio CD).

APERÇU

Jouer de la musique sans fil avec AirPlay ou DLNA nécessite que les haut-parleurs AeroSphère soient d'abord connectés à votre réseau domestique via le Wi-Fi (WLAN / réseau sans fil). Il existe trois méthodes différentes que vous pouvez utiliser pour la configuration du Wi-Fi.

MÉTHODE DE CONFIGURATION DU WI-FI	QUAND UTILISER CETTE MÉTHODE
WAC *	Vous pouvez utiliser votre iPhone, iPad ou iPod Touch. Ils ont besoin d'iOS 7 ou d'une version supérieure.
WPS	Votre Wi-Fi router dispose d'un bouton-poussoir WPS pour régler facilement le réseau.
Page Internet de configuration du réseau pour AeroSphère	Méthode avancée — Allez au « Guide des fonctions (Feature Guide) » sur notre site Internet : aerosphere.genevalab.com

* Activé par défaut lors de la première utilisation du haut-parleur AeroSphère.

CONFIGURATION DU WI-FI AVEC LE WAC (CONFIGURATION DES ACCESSOIRES SANS FIL)

Que faut-il pour cette configuration ?

1. Un appareil iOS (iPhone, iPad ou iPod Touch) avec iOS 7 ou une version supérieure.
2. L'appareil iOS doit déjà être connecté à votre réseau Wi-Fi

Instructions

1. Allumez le haut-parleur AeroSphère. Attendez jusqu'à ce que vous voyiez l'affichage clignoter deux fois de suite en vert. Lorsque vous utilisez le haut-parleur AeroSphère pour la première fois, ce mode est déjà activé. Sauter l'étape 2 et passez directement à l'étape 3.
2. Si l'affichage ne clignote pas deux fois de suite en vert, vous pouvez activer manuellement la configuration du Wi-Fi avec WAC : Appuyez sur le bouton « SETUP » situé à l'arrière de l'appareil pendant 10 secondes, jusqu'à ce que l'affichage se mette à clignoter deux fois de suite en vert.
3. Allez dans les Préférences de votre appareil iOS et sélectionnez Wi-Fi.
4. Attendez jusqu'à ce que vous voyiez le message « SET UP NEW AIRPLAY SPEAKER (configurer un nouveau haut-parleur AirPlay) » sur la partie inférieure de l'écran. Sélectionnez le message.
5. Appuyez sur « Next (Suivant) » en haut à droite.

6. L'appareil iOS va maintenant transférer automatiquement ses réglages de Wi-Fi au haut-parleur AeroSphère.
7. Attendez que l'écran indique que le haut-parleur AeroSphère s'est connecté au réseau Wi-Fi : l'affichage cesse de clignoter en vert et reste allumé en vert.

Qu'est-ce que le WAC ?

Le WAC est une méthode simple de configuration du Wi-Fi pour les appareils iOS (iPhone, iPad, iPod Touch). Par défaut, cette méthode de configuration du Wi-Fi est activée lorsque vous utilisez les haut-parleurs AeroSphère pour la première fois. L'affichage indique que le WAC est activé en clignotant deux fois de suite en vert.

Dépannage

- Répétez la procédure.
- Assurez-vous que votre iPhone, iPad ou iPod touch utilisent iOS 7 ou une version supérieure.
- Assurez-vous que votre iPhone, iPad ou iPod touch est connecté à un réseau Wi-Fi
- Essayez une autre méthode de configuration de Wi-Fi.
- Vérifiez le guide de dépannage du réseau sur la page de support du site Genevalab.com.

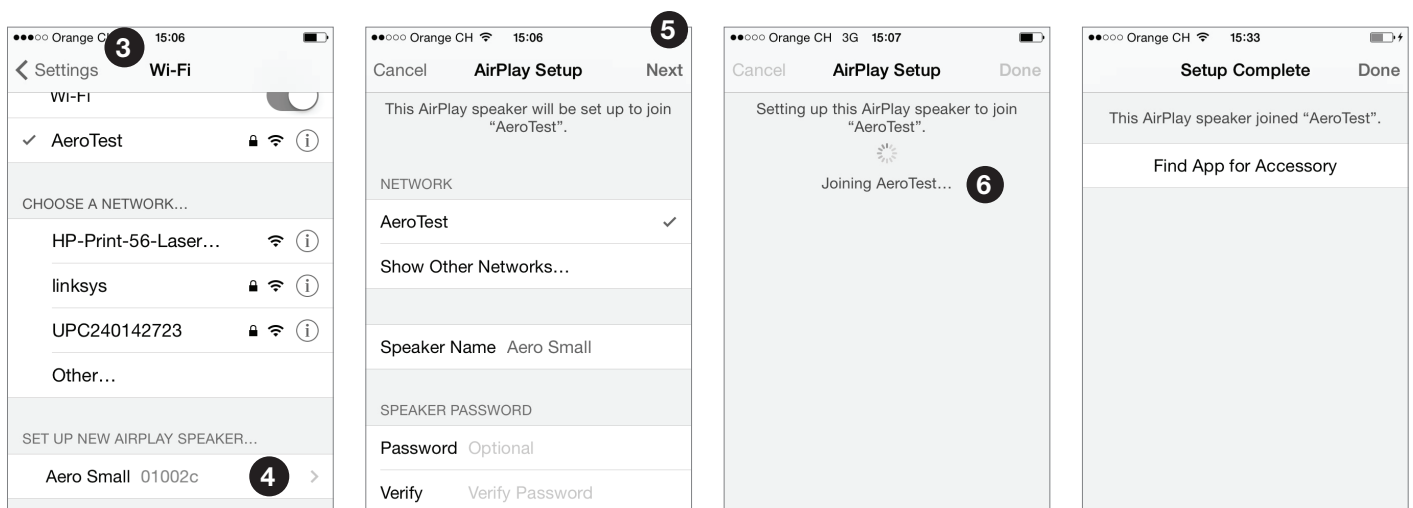

CONFIGURATION DU WI-FI AVEC WPS

Que faut-il pour cette configuration ?

Votre Wi-Fi router doit être compatible avec le WPS. Aucun ordinateur ou smartphone n'est nécessaire pour cette configuration.

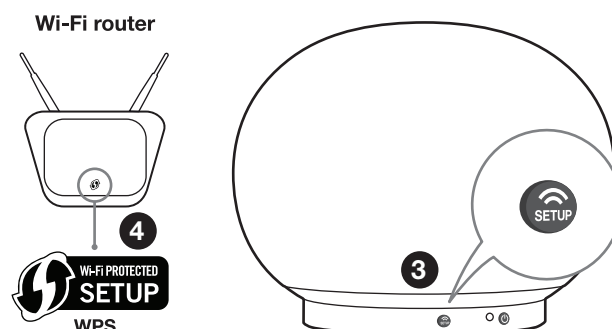

Instructions

1. Allumez le haut-parleur AeroSphère.
2. Attendez jusqu'à ce que l'affichage clignote en vert.
3. Appuyez sur le bouton « SETUP » à l'arrière du haut-parleur AeroSphère.
4. Sur le Wi-Fi router, appuyez sur le bouton WPS. Généralement, une lumière sur le bouton commence à clignoter. Si rien ne se passe, il est peut-être nécessaire d'appuyer sur le bouton pendant quelques secondes. Le haut-parleur AeroSphère et le Wi-Fi router commencent maintenant à se connecter mutuellement.
5. Attendez jusqu'à ce que l'affichage du haut-parleur AeroSphère change en bouton vert. Cela peut prendre jusqu'à une minute. Vous êtes maintenant connecté à votre réseau Wi-Fi.

Qu'est-ce que le WPS ?

Le WPS (« Wi-Fi Protected Setup ») est un moyen simple de connecter un nouveau périphérique à un réseau Wi-Fi. Le WPS est une fonction standard que l'on retrouve dans les routeurs sans fil Wi-Fi ou les points d'accès Wi-Fi d'aujourd'hui. Lorsque vous appuyez sur le bouton « SETUP » sur AeroSphère Small ou Large et sur le bouton « WPS » sur le point d'accès Wi-Fi dans la minute qui suit, AeroSphère Small ou Large se connectera automatiquement au réseau Wi-Fi.

Dépannage

- Répétez la procédure.
- Mettez à jour le logiciel de votre Wi-Fi router.
- Essayez une autre méthode de configuration de Wi-Fi.
- Vérifiez le guide de dépannage du réseau sur la page de support du site Genevalab.com.

CONFIGURATION DU WI-FI AVEC LA PAGE INTERNET DE CONFIGURATION DU RÉSEAU POUR AEROSPHERE

Suivez la description détaillée dans le « Guide des fonctions (Feature Guide) » disponible sur notre site Internet : aerosphere.genevalab.com

IV PREMIERS PAS AVEC AEROSPHERE SMALL ET LARGE



À l'issue de cette étape, vous savez comment utiliser AirPlay, DLNA et Line-In. Vous êtes familier avec les statuts de l'affichage et la télécommande.

Êtes-vous connecté au Wi-Fi ?

Avant d'utiliser AirPlay, DLNA, FM, DAB+ ou un CD, vous devez connecter le haut-parleur AeroSphère à votre réseau Wi-Fi. Voir le chapitre précédent « Configuration du réseau Wi-Fi ».

Allumez le haut-parleur AeroSphère et vérifiez l'affichage. Après la période de démarrage (jaune), un affichage clignotant signifie que

vous êtes en attente de connexion. Une fois que vous avez établi la connexion, l'affichage reste fixe. Pour plus des informations détaillées sur les informations de statuts, consultez le chapitre suivant « Commandes ».

AIRPLAY

Qu'est-ce que l'AirPlay ?

AirPlay vous permet de diffuser sans fil la musique à partir de votre iPhone, iPad, iPod touch, Mac ou ordinateur Windows sur le haut-parleur AeroSphère de Geneva et les autres haut-parleurs compatibles AirPlay. Une fois que vous avez sélectionné le haut-parleur AeroSphère avec l'icône AirPlay dans iTunes ou l'appareil iOS, les haut-parleurs AeroSphère basculent automatiquement de la source audio en cours d'utilisation à AirPlay.

Lire de la musique avec iTunes® à partir d'un ordinateur (Mac ou Windows)

1. Allumez le haut-parleur AeroSphère.
2. Attendez jusqu'à ce que le haut-parleur AeroSphère soit connecté au réseau Wi-Fi (l'affichage reste vert).
3. Lancez iTunes sur votre ordinateur Mac ou Windows.
4. Sélectionnez l'icône AirPlay, puis sélectionnez « AeroSphère Small » ou « AeroSphère Large ».

Toute musique qui est en cours de lecture sur iTunes, est maintenant diffusée sur le haut-parleur AeroSphère via le réseau Wi-Fi.

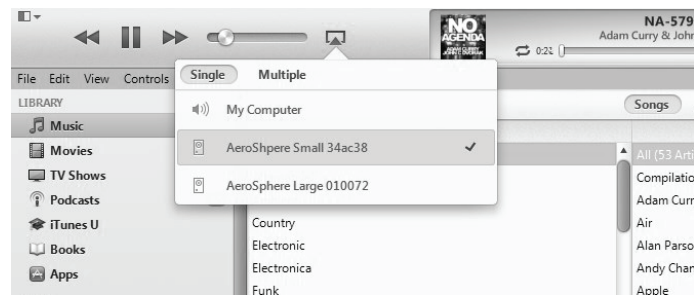

Internet Radio, Spotify et autres applications de streaming

Toute application iPhone ou iPad qui lit de la musique, peut être diffusée à travers le réseau Wi-Fi sur le haut-parleur AeroSphère via AirPlay.

Lire de la musique à partir d'un iPhone, iPad ou iPod Touch

1. Sélectionnez l'application « Music » ou toute autre application musicale ou de streaming.
2. Sélectionnez l'icône AirPlay, puis sélectionnez « AeroSphère Small » ou « AeroSphère Large ».

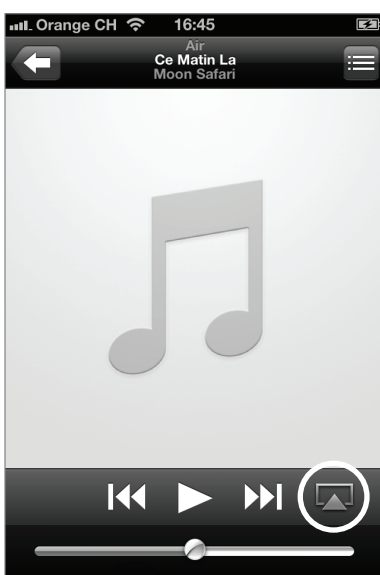

à gauche : AirPlay sur iOS 6 et

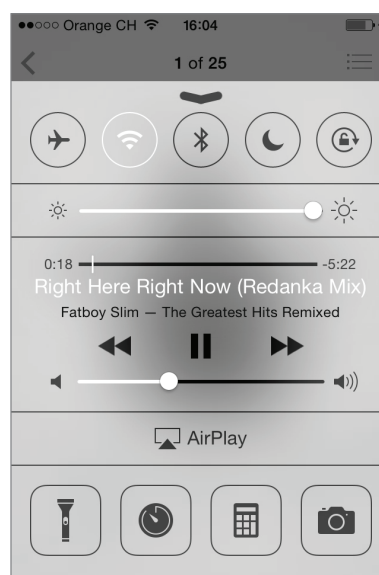

droite précédente : AirPlay dans le centre de contrôle (AirPlay sur iOS 7 et les versions plus récentes)

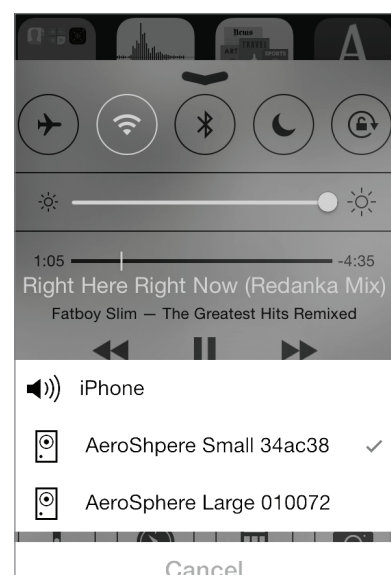

AirPlay sur iOS 6 et les versions antérieures

Vous pouvez écouter de la musique à partir d'autres applications de l'iPhone, comme Internet Radio, Spotify(r), etc. Dans la plupart des applications iPhone, l'icône AirPlay apparaît automatiquement s'il y a un haut-parleur AirPlay dans votre réseau local.

AirPlay sur iOS 7 et les versions plus récentes

Faites glisser votre doigt du bas vers le haut pour faire apparaître le centre de contrôle. L'icône AirPlay montre les haut-parleurs disponibles sous l'icône de lecture/pause. Si aucune enceinte AirPlay n'est disponible, l'icône AirPlay est masquée.

AUDIO

Volume

- **Télécommande** : utilisez les boutons de réglage du volume
- **Application AeroSphère** : utilisez la barre de réglage du volume

Basses et aigus

- **Application AeroSphère** : touchez l'icône en forme de note de musique située en bas à droite de l'écran puis utilisez la barre de réglage des basses et des aigus.

DLNA

Qu'est-ce que le DLNA ?

Le DLNA est une norme pour le streaming audio via un réseau domestique vers un haut-parleur. Les haut-parleurs AeroSphère prennent en charge la norme DLNA. Une fois qu'un utilisateur a sélectionné le haut-parleur AeroSphère dans une application DLNA sur un smartphone, les haut-parleurs AeroSphère basculent automatiquement de la source audio en cours d'utilisation à DLNA.

Lire de la musique depuis l'application Android « BubbleUPnP »

Nous recommandons l'application « BubbleUPnP » pour diffuser de la musique à partir de votre téléphone Android vers le haut-parleur AeroSphère.

1. Téléchargez « BubbleUPnP » à partir de Google Play store.
2. Changez la sortie audio de « Local Renderer (Moteur de rendu local) » à « AeroSphère Small » ou « AeroSphère Large ».
3. La lecture de la musique s'effectuera automatiquement sur le haut-parleur AeroSphère.

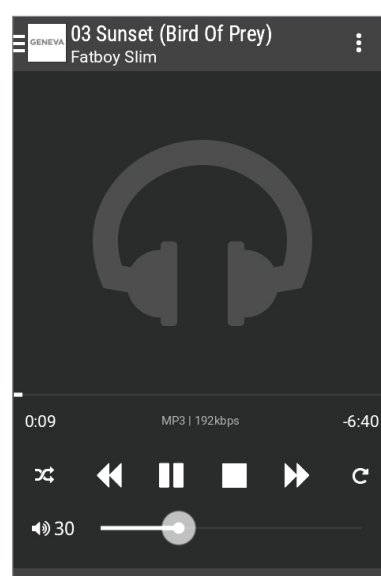
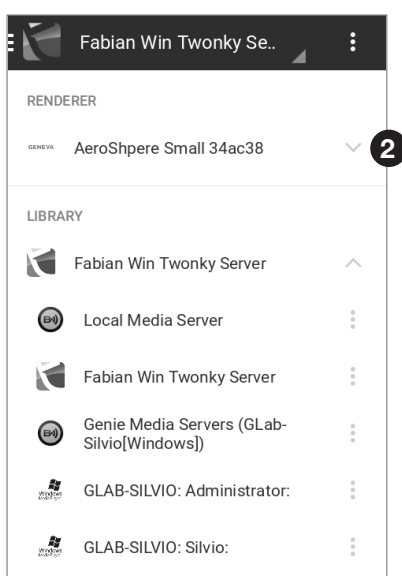

TÉLÉCOMMANDE

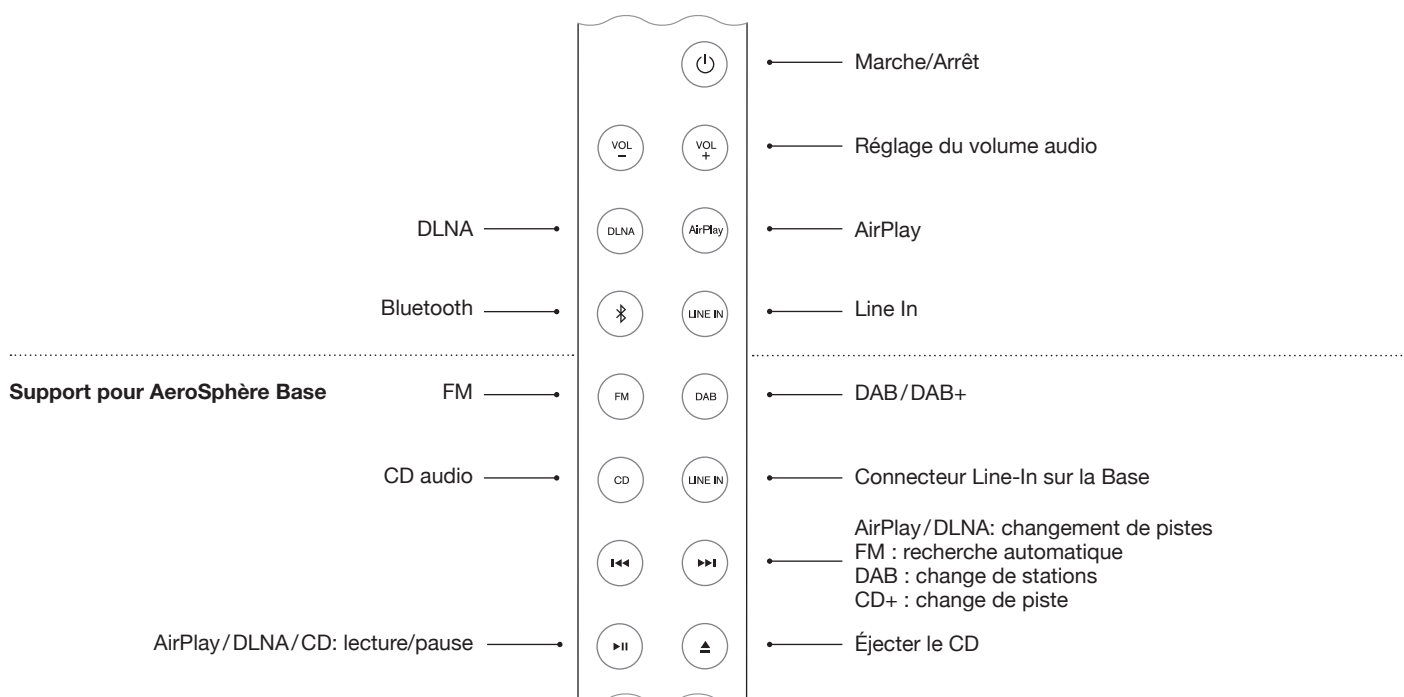





AFFICHAGE

La couleur du logo de Geneva indique le statut de fonctionnement de l'appareil.

COULEUR	STATUT
éteint	L'appareil est éteint
jaune	L'appareil est en cours de démarrage
vert (fixe)	AirPlay ou DLNA, connecté au réseau Wi-Fi
vert (clignotant)	AirPlay ou DLNA, en attente de connexion au réseau Wi-Fi
bleu (fixe)	Bluetooth, connecté
bleu (clignotant)	Bluetooth, connexion ou jumelage en cours
rose	Line-In
SEULEMENT AVEC AEROSPHERE BASE	
rouge	CD audio (AeroSphère Base)
bleu clair	FM ou DAB+ (AeroSphère Base)
rose	Line-In (AeroSphère Base)
rouge/bleu clair/rose (clignotant)	En attente de connexion à AeroSphère Base
AVANCÉ	
vert/jaune (clignotant)	Impossible de se connecter à un réseau Wi-Fi
vert (clignotant 3 fois)	Connexion établie avec le réseau Wi-Fi
vert (un seul clignotement court répété)	Configuration du Wi-Fi en cours (méthode WPS)
vert (deux clignotements courts répétés)	Configuration du Wi-Fi en cours (méthode de la page Web ou méthode WAC)

LINE-IN

L'entrée audio analogique de 3,5 mm à l'arrière du haut-parleur AeroSphère peut être utilisée pour des sources audio externes. Appuyez sur le bouton  de la télécommande. Il y a deux boutons  sur la télécommande : le bouton  du haut sélectionne l'entrée audio analogique sur le haut-parleur AeroSphère, le bouton  du bas sélectionne l'entrée audio analogique de l'AeroSphère Base..

ARRIÈRE DE L'APPAREIL

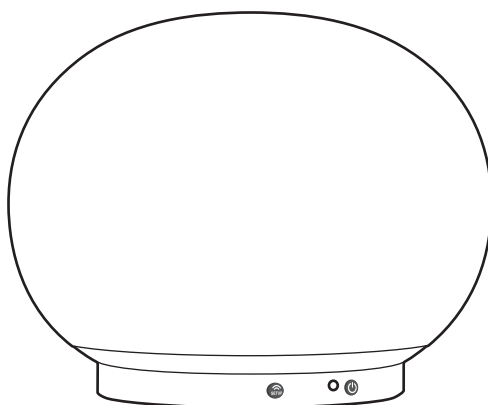

BOUTON DE MARCHE/ARRÊT	MARCHE/ARRÊT
Bouton de configuration du Wi-Fi	Configuration WPS (appuyez sur le bouton une fois) Installation WAC installation/configuration de la page Web du réseau (appuyez sur le bouton pendant 10 secondes)
connecteur Line-in	Entrée audio analogique (stéréo), connecteur de 3,5 mm
Connecteur d'entrée de l'alimentation CA	Entrée de courant CA (100 - 240 VCA, 50/60 Hz)

V DÉMARRAGE RAPIDE AVEC AEROSPHERE BASE



Temps nécessaire : 5 minutes

À l'issue de cette étape : vous avez branché tous les câbles et vous êtes prêt(e) pour la configuration du Wi-Fi.

APERÇU

AeroSphère Base ajoute les fonctions FM, DAB+ et CD audio à tous les haut-parleurs AeroSphère qui sont dans le même réseau domestique. AeroSphère est contrôlé avec les télécommandes des haut-parleurs AeroSphère ou avec l'application AeroSphère pour iPhone ou Android. Aucune télécommande n'est nécessaire pour faire fonctionner AeroSphère Base. AeroSphère Base ne dispose pas de capteur pour la télécommande. Vous pouvez contrôler les fonctions d'AeroSphère Base directement à partir des haut-parleurs AeroSphère.

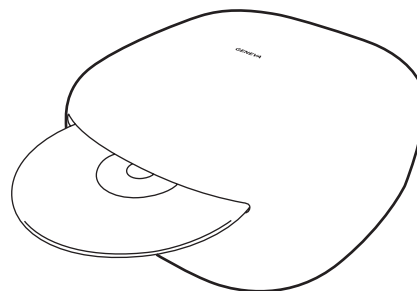

CONNECTER TOUS LES CÂBLES

Fixez l'antenne FM/DAB+

1. Vissez l'antenne FM / DAB+ fournie dans le connecteur d'antenne situé à l'arrière de l'appareil.
2. Vissez les deux tiges à l'extrémité de l'antenne
3. Placez l'extrémité de l'antenne à au moins un mètre de distance de l'AeroSphère Base. Le câble long vous permet de placer l'antenne à l'endroit où vous avez la meilleure réception FM/DAB+. Notez que seules les deux tiges à l'extrémité du fil constituent réellement l'antenne.

Brancher l'alimentation électrique

1. Branchez l'adaptateur secteur à une prise de courant murale. Branchez ensuite l'autre extrémité de l'adaptateur secteur à l'arrière de l'AeroSphère Base.
2. Mettez l'interrupteur marche/arrêt en position ON (Marche). AeroSphère Base est un périphérique réseau et sera toujours connecté en permanence au réseau.

Etape suivante : Configuration du Wi-Fi

Vous êtes maintenant prêt(e) à connecter AeroSphère Base à votre réseau Wi-Fi. Passez au chapitre suivant pour plus de détails.

Dois-je configurer le système AeroSphère ?

Non. Vous n'avez aucune configuration supplémentaire à effectuer. Une fois que la base et les haut-parleurs sont connectés au réseau Wi-Fi, AeroSphère Base détecte automatiquement tous les haut-parleurs AeroSphère disponibles.

Wi-Fi SETUP:

Appuyez une fois sur ce bouton pour choisir la méthode de configuration WPS

Maintenez le bouton appuyé pendant 10 secondes pour choisir méthode de configuration de page Web du réseau

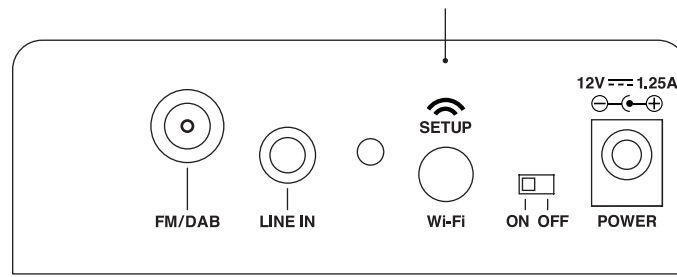

Connecteur de l'antenne radio
Entrée pour l'antenne FM/DAB externe.
Connecteur de type F.

Entrée audio analogique
(stéréo), connecteur de 3,5 mm

Voyant de statut
Indique le statut
actuel. Voir les
détails ci-dessous.

Entrée d'alimentation CC
À connecter à la prise de l'adaptateur secteur CA

Interrupteur marche/arrêt
Marche/Arrêt

VOYANT DE STATUT

jaune	AeroSphère Base est en train de démarrer, cela prend environ 20 secondes
vert (fixe)	Connexion établie avec le réseau Wi-Fi et à au moins un haut-parleur AeroSphère.
vert (clignotant lentement)	Connexion établie avec le réseau Wi-Fi
vert (clignotement rapide)	En cours de connexion au réseau Wi-Fi
vert (un seul clignotement, répété)	Configuration du Wi-Fi en cours (méthode WPS)
vert (double clignotement, répété)	Configuration Wi-Fi en cours (méthode de la page Web de configuration du réseau)
jaune/vert/rouge (changeant)	Mise à jour du logiciel en cours

Comment éjecter le CD

Vous pouvez éjecter le CD avec les méthodes suivantes :

- Tenez votre main à environ 10 mm au-dessus de la fente du CD.
Le capteur d'éjection de CD est situé au-dessus de la fente du CD.
Il détecte la main à l'aide d'un capteur de proximité.
- Utilisez le bouton  situé sur la télécommande
- Utilisez l'icône d'éjection dans l'application AeroSphère

VI CONFIGURATION DU WI-FI POUR AEROSPHERE BASE



Temps nécessaire : 5 minutes

À l'issue de cette étape : le haut-parleur AeroSphère est connecté à votre réseau Wi-Fi. Vous êtes maintenant prêt(e) à écouter la radio FM, la radio DAB+ et des CD audio à partir de l'AeroSphère Base.

APERÇU

La diffusion sans fil de la radio FM, la radio DAB+ et des CD audio sur les haut-parleurs AeroSphère nécessite que l'AeroSphère Base soit d'abord connectée au même réseau Wi-Fi. AeroSphère Base doit être dans le même réseau Wi-Fi que les haut-parleurs AeroSphère.

MÉTHODE DE CONFIGURATION DU WI-FI	QUAND UTILISER CETTE MÉTHODE
WPS	Votre Wi-Fi router dispose d'un bouton-poussoir WPS pour régler facilement le réseau.
Page Internet de configuration du réseau pour AeroSphère	Méthode avancée. — Allez au « Guide des fonctions » sur notre site Internet : aerosphere.genevalab.com

* Activé par défaut lors de la première utilisation du haut-parleur AeroSphère.
WAC n'est pas pris en charge par AeroSphère Base

CONFIGURATION DU WI-FI AVEC WPS

Que faut-il pour cette configuration ?

Votre Wi-Fi router doit être compatible avec le WPS. Aucun ordinateur ou smartphone n'est nécessaire pour cette configuration.

Instructions

1. Allumez AeroSphère Base.
2. Attendez jusqu'à ce que le voyant d'état clignote en vert.
3. Appuyez sur le bouton « SETUP » situé à l'arrière du haut-parleur AeroSphère.
4. Sur le Wi-Fi router, appuyez sur le bouton WPS. Généralement, une lumière sur le bouton commence à clignoter. Si rien ne se passe, il est peut-être nécessaire d'appuyer sur le bouton pendant quelques secondes. Le haut-parleur AeroSphère et le Wi-Fi router commencent maintenant à se connecter mutuellement.
5. Attendez jusqu'à ce que le voyant de statut passe du vert clignotant rapide à vert clignotant, puis au vert clignotant lent. Vous êtes à présent connecté(e) à votre réseau Wi-Fi.

Dépannage

- Répétez la procédure.
- Mettez à jour le logiciel de votre Wi-Fi router.
- Essayez la méthode « Page Internet de configuration du réseau pour AeroSphère » dans le chapitre suivant.
- Consultez la page de support du site Genevalab.com.

Qu'est-ce que le WPS ?

Le WPS (« Wi-Fi Protected Setup ») est un moyen simple de connecter un nouveau périphérique à un réseau Wi-Fi. Le WPS est une fonction standard que l'on retrouve dans les routeurs sans fil Wi-Fi ou les points d'accès Wi-Fi d'aujourd'hui. Après que vous ayez poussé le bouton

blanc « SETUP » sur AeroSphère Base et le bouton « WPS » sur le point d'accès Wi-Fi, AeroSphère Base se connecte automatiquement au réseau Wi-Fi dans la minute qui suit.

CONFIGURATION DU WI-FI AVEC LA PAGE INTERNET DE CONFIGURATION DU RÉSEAU POUR AEROSPHERE

Suivez la description détaillée dans le « Guide des fonctions (Feature Guide) » disponible sur notre site Internet : aerosphere.genevalab.com

VII PREMIERS PAS AVEC AEROSPHERE BASE



À l'issue de cette étape : vous savez comment utiliser la radio FM, la radio DAB+ et les CD audio avec la télécommande et l'application AeroSphère. Aucun autre réglage n'est nécessaire car l'AeroSphère Base détectera automatiquement tous les haut-parleurs AeroSphère.

COMMENT CONTRÔLER AEROSPHERE BASE

Vous pouvez contrôler AeroSphère Base avec l'application AeroSphère et une télécommande de haut-parleur AeroSphère. AeroSphère Base ne dispose pas de capteur pour la télécommande. Vous devez donc pointer la télécommande en direction d'un haut-parleur AeroSphère.

Comment puis-je trouver les haut-parleurs AeroSphère et AeroSphère Base avec l'application ?

Lancez l'application AeroSphère. L'application AeroSphère détecte automatiquement tous les haut-parleurs AeroSphère et AeroSphère Base qui sont disponibles.

Comment télécharger l'application AeroSphère

Version pour iPhone : Cherchez « AeroSphere» dans l'App Store®

L'application AeroSphère de Geneva fonctionne avec l'iPhone et l'iPod Touch.

Version pour Android : Cherchez « AeroSphere » dans le Google Play store.

AU-DELÀ DES NOTIONS DE BASE

Combien de haut-parleurs AeroSphère puis-je connecter à l'AeroSphère Base ?

Jusqu'à quatre haut-parleurs AeroSphère.

Pourquoi il y a-t-il un délai d'attente lorsque l'on change la source audio de l'AeroSphère (à partir de/à FM, DAB, CD) ?

Le son est diffusé à travers le réseau Wi-Fi puis les données audio sont mises en mémoire tampon pendant quelques secondes sur les haut-parleurs. La mise en mémoire tampon des données audio permet qu'elles soient moins sensibles au trafic du réseau Wi-Fi et de minimiser les interruptions audio.

Pourquoi il y a-t-il un délai d'attente lorsque je change les stations radio DAB ou lorsque que je change de piste sur un CD ?

Voir ci-dessus. Après avoir appuyé sur le bouton CD ou DAB sur la télécommande ou l'application (pour changer de station ou de

piste), la station ou la piste est changée immédiatement au niveau de l'AeroSphère Base, mais la mise en mémoire tampon des données audio sur les haut-parleurs AeroSphère ajoute un délai d'attente.

Il y a des interruptions audio lorsque j'écoute la radio FM

La largeur de bande du réseau sans fil n'est pas seulement limitée, mais elle est également partagée avec le Bluetooth, les autres appareils sur le même réseau Wi-Fi et les réseaux Wi-Fi situés à proximité. Voir la section « Comment être sûr d'obtenir la meilleure qualité de streaming audio dans votre réseau Wi-Fi » pour les moyens de minimiser les interruptions audio.

Puis-je activer et inactiver AeroSphère Base à partir de l'application AeroSphère ?



Non. AeroSphère Base fonctionne en permanence, comme un Wi-Fi router.

FM

Comment sélectionner la radio FM

- **Télécommande :** Appuyez sur le bouton .
- **Application AeroSphère :** Après avoir sélectionné l'icône haut-parleur AeroSphère, sélectionnez le menu FM dans l'écran principal.

Trouver une station automatiquement avec la recherche automatique

- **Télécommande :** Appuyez sur  ou .
- **Application AeroSphère :** Balayez la bande de fréquence FM.

Sélectionner manuellement une station de radio

- **Application AeroSphère :** Faites glisser la bande de fréquence à la fréquence désirée.

Préréglages FM

- **Application AeroSphère :** Sélectionnez une station dans la liste des stations de radio FM. Pour sauvegarder et modifier les préréglages, sélectionnez l'entrée de menu « Presets (préréglages) ».





DAB/DAB+

AeroSphère Base est compatible avec DAB et DAB+.

Comment sélectionner DAB+

- **Télécommande** : Appuyez sur le bouton .
- **Application AeroSphère** : Après avoir sélectionné une icône de haut-parleur AeroSphère, sélectionnez le menu DAB dans l'écran principal.

Sélectionner une station

- **Télécommande** : Appuyez sur  ou  pour changer les stations de radio.
- **Application AeroSphère** : Sélectionnez une station dans la liste des stations de radio DAB.

Première utilisation de la DAB (fonction « Scan (Balayage) »)

Initialement, AeroSphère Base n'a aucune station DAB en mémoire. L'utilisation de la fonction « Scan (Balayage) » permet de trouver les stations qui sont disponibles dans votre région. Après un « Scan (Balayage) », les stations sont automatiquement enregistrées. La fonction « Scan (Balayage) » est également nécessaire après que vous ayez déplacé AeroSphère Base dans un nouvel endroit avec des stations de radio différentes ou lorsque vous déplacez AeroSphère Base dans une pièce présentant une réception radio différente.

1. Appuyez sur l'élément de menu « Scan (Balayage) » sur l'écran DAB dans l'application AeroSphère
2. Une fois que toutes les stations disponibles ont été trouvées, la liste est actualisée.

Qu'est-ce que la DAB ?

la DAB/DAB+ (parfois aussi appelée radio numérique) n'est disponible que dans certains pays (Royaume-Uni, Allemagne, Suisse, Norvège, Hong Kong, et d'autres).









CD AUDIO

Comment sélectionner la fonction CD

- **Télécommande** : Appuyez sur le bouton .
- **Application AeroSphère** : Après avoir sélectionné une icône de haut-parleur AeroSphère, sélectionnez le menu CD dans l'écran principal.

Contrôle de base

- **Télécommande** : utilisez les boutons ,  et  pour lire, faire pause et sauter des pistes.
- **Application AeroSphère** : utilisez les icônes ,  et  (sauter des pistes)

Comment éjecter un CD

- Maintenez votre main au-dessus de la fente du CD. Le capteur d'éjection de CD est situé au-dessus de la fente du CD. Il détecte la main à l'aide d'un capteur de proximité.
- **Télécommande** : Appuyez sur le bouton eject .
- **Application AeroSphère** : utilisez l'icône d'éjection dans l'application AeroSphère..

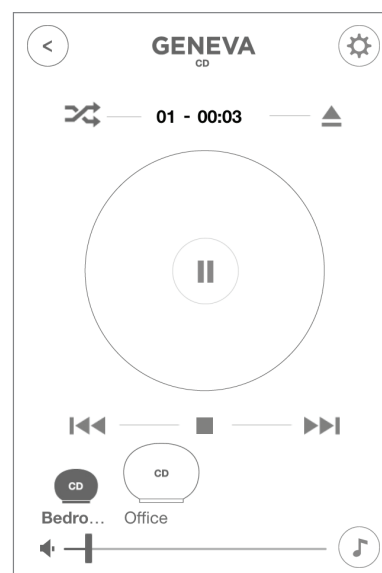



VIII DÉPANNAGE ET FAQ

Visitez également le site Internet areosphere.genevalab.com

GÉNÉRALITÉS

Pourquoi il y a-t-il deux boutons sur la télécommande ?

Le bouton  du haut correspond à l'entrée audio analogique LINE-IN située à l'arrière d'un haut-parleur AeroSphère.

Le bouton  du bas (à côté du bouton CD) correspond à l'entrée audio analogique située à l'arrière d'un haut-parleur AeroSphère. Les données audio reçues sur cette entrée sont diffusées sur tous les haut-parleurs AeroSphère connectés.

Comment faire pour changer la pile de la télécommande ?

1. Repérez le petit trou sur le côté noir qui fait face à l'utilisateur.
2. Introduisez délicatement la goupille fournie dans ce trou et poussez doucement.
Alternativement, vous pouvez aussi utiliser une épingle de sécurité.
3. Poussez doucement la goupille vers la gauche.
4. Le compartiment à pile s'ouvrira en coulissant vers l'extérieur.
Remplacez la batterie (pile lithium de 3V, CR2032 3V). Vérifiez que la pile est insérée en respectant la polarité (la face + est orientée vers le bas).

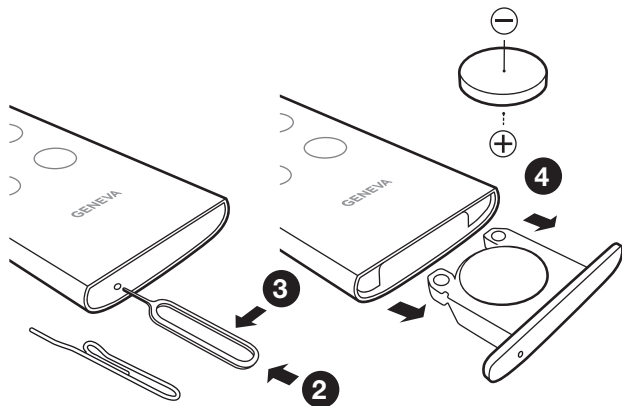

Comment faire pour régler les basses et les aigus ?

Utilisez l'icône en forme de note de musique dans l'application AeroSphère.

Consommation électrique en veille

AeroSphère Large : 0,47 Watt (Pour éteindre : utilisez le bouton  de la télécommande ou le bouton marche/arrêt situé à l'arrière du haut-parleur)

AeroSphère Small : 0,3 Watt (Pour éteindre : utilisez le bouton  de la télécommande ou le bouton marche/arrêt situé à l'arrière du haut-parleur)

AeroSphère Base : 0,3 Watt (Pour éteindre : mettre l'interrupteur marche/arrêt en position « OFF (arrêt) »)

Pourquoi AeroSphère Small ou AeroSphère Large s'éteint-il de lui-même ?

Les haut-parleurs AeroSphère s'éteignent automatiquement d'eux-mêmes après 15 minutes d'inactivité, s'il n'y a plus aucune entrée audio active. Il s'agit d'une fonction pour économiser l'énergie, qui est exigée par la réglementation de nombreux pays.

CONFIGURATION DU WI-FI

Comment rétablir les paramètres d'usine par défaut

Haut-parleurs AeroSphère : Appuyez sur le bouton marche/arrêt situé à l'arrière des haut-parleurs pendant 10 secondes, jusqu'à ce que l'affichage se mette à clignoter en rouge. Retirez ensuite votre doigt de la touche.

AeroSphère Base : Appuyez sur le bouton Wi-Fi pendant quelques secondes tout en basculant l'interrupteur marche/arrêt de la position OFF (arrêt) à la position ON (marche).

Que se passe-t-il lorsque je réinitialise les paramètres d'usine ?

1. Les paramètres de réseau Wi-Fi sont réinitialisés.
2. La méthode de configuration Wi-Fi WAC est lancée (seulement pour les haut-parleurs AeroSphère).

Est-ce que les méthodes WAC et « Page Internet de configuration du réseau » sont actives simultanément ?

Oui, deux méthodes sont disponibles en même temps. Si vous avez un appareil iOS avec iOS 7 ou une version supérieure, vous ne pouvez pas sélectionner le réseau Wi-Fi temporaire à partir du menu Wi-Fi dans les préférences iOS. Avec un appareil iOS avec iOS 6 ou une version antérieure, vous ne verrez pas la méthode WAC dans le menu de configuration du Wi-Fi.



BLUETOOTH

Je ne peux pas me connecter au haut-parleur AeroSphère.

1. Sélectionnez Bluetooth avec la télécommande - l'affichage doit être de couleur bleue (fixe ou clignotant).
2. Si l'affichage NE clignote PAS, alors un autre périphérique a déjà été connecté. Ce périphérique doit d'abord être éteint/désactivé - un seul appareil peut être connecté à la fois.
3. Réinitialisez le Bluetooth en suivant les instructions ci-dessous.

Comment réinitialiser le Bluetooth

Jusqu'à huit appareils Bluetooth peuvent être mémorisés. Pour effacer la mémoire, suivez les étapes suivantes :

1. Allumez le haut-parleur AeroSphère et sélectionnez le  avec la télécommande.
2. Dans les 5 secondes après avoir ouvert le mode Bluetooth, appuyez sur le bouton  de la télécommande pendant au moins 5 secondes.
3. Jumelez de nouveau votre téléphone mobile.

Pendant le jumelage, mon smartphone demande un code PIN. Quel est ce code PIN ?

Si le téléphone vous demande un code PIN, entrez « 0000 » (quatre zéros).

AIRPLAY

Je ne vois pas le haut-parleur AeroSphère apparaître dans l'icône AirPlay d'iTunes

L'icône AirPlay dans iTunes ou iPhone s'affiche uniquement si un haut-parleur AirPlay a été détecté dans votre réseau Wi-Fi. Assurez-vous que le haut-parleur AeroSphère est correctement connecté à votre réseau domestique. L'affichage doit rester vert.

Comment plusieurs haut-parleurs AirPlay dans le même réseau se comportent-ils ensemble ?

iTunes peut diffuser vers plusieurs haut-parleurs AirPlay en même temps. La musique sera toujours synchronisée.

SUPPORT

Entretien et réparation

Si le produit est endommagé et doit être réparé, veuillez contacter votre revendeur. Pour trouver un revendeur dans votre région, consultez www.genevalab.com

Garantie

Consultez les conditions spécifiques à votre pays sur www.genevalab.com.

INSTRUCCIONES DE SEGURIDAD IMPORTANTES

1. Lea estas instrucciones
2. Conserve estas instrucciones
3. Tenga en cuenta todas las advertencias
4. Siga todas las instrucciones
5. No utilice este aparato cerca del agua.
6. Limpie solamente con un paño seco.
7. No bloquee ninguna apertura de ventilación. Instale la unidad de conformidad con las instrucciones del fabricante.
8. No instale la unidad cerca de ninguna fuente de calor como radiadores, registradores de calor, estufas u otros aparatos (incluyendo amplificadores) que produzcan calor.
9. No desactive el mecanismo de seguridad del enchufe con conexión a tierra o polarizado. Un enchufe polarizado tiene dos clavijas, una más ancha que la otra. Un enchufe con conexión a tierra tiene dos clavijas y una tercera conexión a tierra. La clavija ancha o la tercera conexión se proporcionan para su seguridad. Si el enchufe proporcionado no encaja en su toma, póngase en contacto con un electricista para sustituir la toma obsoleta.
10. Ponga el cable de alimentación en un lugar en el que no se pueda caminar sobre el y donde no se pueda aplastar, enchúfelo en una toma adecuada cerca de la salida de la unidad.
11. Utilice solamente accesorios/piezas especificadas por el fabricante.
12. Utilice solamente con el soporte, carro, trípode, enganche o mesa proporcionados por el fabricante o vendidos con la unidad. Cuando utilice un carro, tenga cuidado al mover el carro/ la unidad para evitar los daños provocados por caídas. 
13. Desenchufe la unidad en caso de tormenta o cuando no la vaya a utilizar durante un periodo de tiempo prolongado.
14. Consulte al personal de servicio cualificado. Es necesario llevar la unidad a mantenimiento cuando el aparato presente algún tipo de daño, el cable de alimentación esté dañado, se haya derramado líquido o hayan caído objetos en la unidad, cuando la unidad haya sido expuesta a lluvia y humedad, no funcione normalmente o se haya caído.
15. No instale este equipo en un lugar confinado ni dentro de un espacio cerrado, como una estantería o lugar similar, e instálelo en condiciones de ventilación adecuadas. La ventilación no debería de impedirse cubriendo las aperturas de ventilación con objetos como periódicos, paños de cocina, cortinas, etc.
16. **ADVERTENCIA:** Por favor, consulte la información en el cierre inferior exterior sobre seguridad eléctrica y seguridad antes de instalar o manejar el aparato.
17. **ADVERTENCIA:** Para reducir el riesgo de incendio o descarga eléctrica, no exponga esta unidad a la lluvia o humedad. El aparato no debe estar expuesto a salpicaduras ni se deben colocar sobre los objetos con líquidos como vasos.
18. **PRECAUCIÓN:** Hay peligro de explosión en caso de que la batería se cambie incorrectamente. Cámbiela solamente con un tipo igual o equivalente.
19. **ADVERTENCIA:** La batería (batería o baterías o paquete de baterías) no deberá estar expuesta a fuentes de calor excesivo como la luz solar directa, fuego o similar.
20. **ADVERTENCIA:** El adaptador de conexión directo se utiliza como dispositivo de desconexión y debe estar en un lugar de fácil acceso.
21. **Eliminación incorrecta de este producto.** Esta marca indica que este producto no debería ser desechado con el resto de residuos domésticos en la UE. Para evitar posibles daños en el entorno o en la salud causados por una eliminación no controlada, recíclalo de manera responsable para promover la reutilización sostenible de los recursos materiales. Para devolver su dispositivo usado, por favor, utilice los centros de recogida o devolución o póngase en contacto con el distribuidor donde ha adquirido el producto. Su distribuidor llevará el producto a un centro de reciclaje seguro.

Baterías del mando a distancia: Mantenga la batería del mando a distancia fuera del alcance de los niños. Puede causar un incendio o una quemadura química si se manipula incorrectamente. No recargue, desmonte ni caliente a temperaturas por encima de los 100°C (212°F). Cambie la batería solamente por otra del tipo y del número de modelo adecuados (batería de litio tipo botón CR2032, 3 V).

Temperaturas operativas: el rango de temperaturas operativas para el Sistema de sonido Geneva es de 5,40ª Celsius/ 41,105 grados Fahrenheit.

AeroSphère Base—Utilice el adaptador original de alimentación eléctrica: utilice únicamente el adaptador de corriente que se entrega para encender y cargar el dispositivo. Otros adaptadores de corriente pueden parecer similares, pero su uso podría provocar una descarga eléctrica y dañar el dispositivo.

Este equipo es un dispositivo de Clase II o aparato eléctrico con doble aislamiento. Se ha diseñado de tal manera que no requiere una conexión de seguridad a la tierra eléctrica.

Certificación CE

G-Lab GmbH declara que este dispositivo cumple con los requisitos esenciales y otras disposiciones relevantes de la Directiva 1999/5/EC. La declaración de cumplimiento puede consultarse solicitándola a G-Lab GmbH, Zúrich, Suiza o en <http://genevalab.com>.

CE0359

Este producto se puede reciclar. Los productos que lleven este símbolo NO deben ser desechados con los residuos domésticos. Al final de la vida del producto, llévelo a un centro de recogida designado para el reciclaje de dispositivos eléctricos y electrónicos. Descubra más información sobre los puntos de recogida y devolución Ila-mando a las autoridades locales. 

La Directiva Europea de Residuos de Aparatos Eléctricos y Electrónicos (WEEE) se implementó para reducir de manera drástica la cantidad de residuos en los vertederos, reduciendo así su efecto medioambiental sobre el planeta y la salud humana. Por favor, actúe con responsabilidad y recicle los productos usados. Si este producto sigue siendo útil, guárdelo o véndalo.

Baterías usadas: Deseche las baterías correctamente, siguiendo las normativas locales. No tire las baterías al fuego.

Geneva® es una marca registrada de G-Lab GmbH.
Apple, iPod, iPhone and iPad are trademarks of Apple Computer, Inc. registered in the U.S. and other countries.
La marca Bluetooth® y sus logos son marcas comerciales de Bluetooth SIG, Inc.
©2012 G-Lab GmbH. Todos los derechos reservados. Bajo la ley de propiedad intelectual, este manual no podrá ser copiado, en su totalidad ni en parte, sin el previo consentimiento por escrito de G-Lab GmbH.
La marca comercial EmbracingSound® es propiedad de Embracing Sound Experience AB.

I ACERCA DE GENEVA AEROSPHERE SYSTEM

AEROSPHERE SMALL, LARGE Y BASE

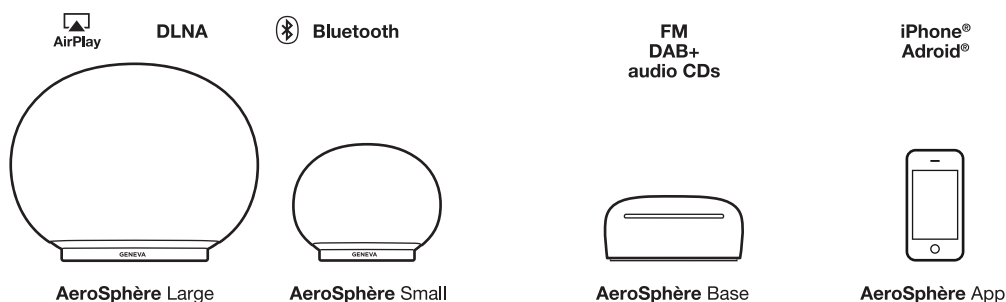

AeroSphere Small y AeroSphere Large

AeroSphere Small y AeroSphere Large son altavoces activos inalámbricos que reproducen música de las siguientes fuentes:

- AirPlay® (a través de Wi-Fi®)
- DLNA® (a través de Wi-Fi)
- Audio Bluetooth® (incluido el códec de alta calidad aptX®)
- Line-In
- FM, DAB+ y CD de audio, con el AeroSphere Base opcional

En este documento, “altavoz AeroSphere” se refiere a ambos modelos, AeroSphere Small y AeroSphere Large.

Los altavoces pueden controlarse a través de

- Mando a distancia y/o
- Aplicación AeroSphere (iPhone® o Android®)

AeroSphere Base

Al agregar un AeroSphere Base a la red doméstica, se añadirán a todos los altavoces AeroSphere conectados las siguientes funciones:

- Radio FM
- Radio DAB/DAB+ (solo funciona en los países con servicio DAB)
- CD de audio
- Entrada adicional Line-In

Se pueden añadir hasta cuatro altavoces AeroSphere al AeroSphere Base. AeroSphere Base transmite audio desde CD, FM o DAB hasta un máximo de cuatro altavoces AeroSphere conectados al mismo tiempo. El AeroSphere Base se controla con la aplicación AeroSphere (iPhone o Android). Además, la mayoría de las funciones también pueden controlarse con el mando a distancia.

APLICACIÓN AEROSPHERE

Si su smartphone está conectado a la red doméstica Wi-Fi, podrá controlar todos los productos AeroSphere con la aplicación AeroSphere. Están disponibles las aplicaciones tanto para iPhone como para Android. No se requiere ninguna configuración, ya que la aplicación AeroSphere encontrará automáticamente todos los altavoces AeroSphere y la Base.

Funciones

- Mostrar todos los productos AeroSphere en su red Wi-Fi
- Cambiar volumen en todos los altavoces AeroSphere
- Ajustar graves y agudos en todos los altavoces AeroSphere
- Cambiar las fuentes de entrada de los altavoces
- Ejecutar otras aplicaciones de streaming en su smartphone
- Controlar la funcionalidad de FM, DAB+ y CD Audio en el AeroSphere Base
- Cambiar los nombres de todos los altavoces, por ejemplo, a “dormitorio” y “sala de estar”

Cómo descargar la aplicación AeroSphere

Versión para iPhone: busque “AeroSphere” en la App Store®

La aplicación AeroSphere de Geneva funciona con iPhone y iPod Touch.

Versión para Android: busque AeroSphere en la tienda Google Play.

QUÉ HACER A CONTINUACIÓN:



AeroSphère Small & Large

1. Primeros pasos con AeroSphère Small y Large Página 52

Una vez completado: podrá reproducir mediante Bluetooth en el altavoz AeroSphère (Tiempo requerido 5 minutos).

2. Configuración Wi-Fi para AeroSphère Small y Large ... Página 54

Una vez completado: el altavoz AeroSphère está conectado a su red Wi-Fi. Ahora ya está listo para usar AirPlay, DLNA y todas las fuentes de audio desde el dispositivo AeroSphère Base (FM, DAB+, Audio CD) (Tiempo requerido: 5 minutos).

3. Primeros pasos con AeroSphère Small & Large Página 56

Una vez completado: usted sabrá cómo usar AirPlay, DLNA y Line-In. Estará familiarizado con el estado de la pantalla y el mando a distancia.

¿Algún problema? Página 64

Consulte la sección “Solución de problemas y preguntas más frecuentes” y la “Guía de funciones” en aerosphere.genevalab.com.

AeroSphère Base

1. Primeros pasos con AeroSphère Base..... Página 59

Una vez completado: ha conectado todos los cables y ya está listo para la configuración de Wi-Fi (Tiempo requerido 5 minutos).

2. Configuración Wi-Fi para AeroSphère Base Página 61

Una vez completado: el producto AeroSphère Base está conectado a su red Wi-Fi. Ahora ya está listo para escuchar FM, DAB+ y Audio CD desde el AeroSphère Base (Tiempo requerido: 5 minutos).

3. Primeros pasos con AeroSphère Base..... Página 62

Una vez completado: usted sabe cómo utilizar FM, DAB+ y Audio CD con el mando a distancia y la aplicación AeroSphère. No es necesaria ninguna configuración adicional porque AeroSphère Base encontrará automáticamente todos los altavoces AeroSphère.

¿LE GUSTARÍA TENER MÁS INFORMACIÓN?

Utilice la “Guía de funciones” para aprender más sobre el sistema

Hay muchas posibles configuraciones multi-sala con el sistema AeroSphère. Averigüe cómo puede utilizar el sistema AeroSphère con equipos Android, dispositivos iOS u ordenadores Windows y Mac.

La “Guía de funciones” está disponible en aerosphere.genevalab.com

II PRIMEROS PASOS CON LOS SISTEMAS AEROSPHERE SMALL & LARGE



Tiempo requerido: 5 minutos

Una vez completado podrá reproducir sonido mediante Bluetooth en el altavoz AeroSphère

ENCENDIDO DEL ALTAVOZ

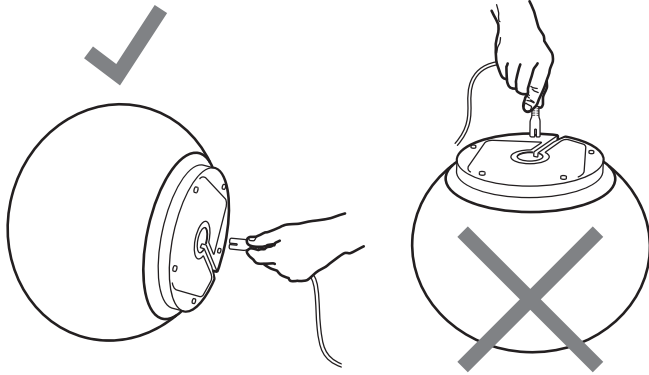

Conecte la alimentación

Gire con cuidado el altavoz AeroSphère para asentarlo sobre su lado. No ponga el altavoz AeroSphère Large sobre su cabeza. Conecte un extremo del cable de alimentación al conector de la parte inferior del altavoz AeroSphère.

Mantenga el extremo del cable de alimentación de CA tensado con sus dedos y menea el conector mientras lo introduce, hasta que esté completamente insertado. Asegúrese de que el cable de alimentación de CA está conectado correctamente. Por último, conecte el otro extremo a una toma de corriente de pared.

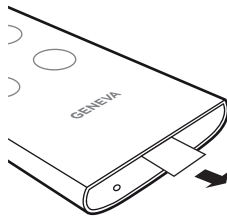

Mando a distancia

Retire la tira de plástico que se encuentra en el extremo del mando a distancia.

Encender el altavoz AeroSphère

Pulse el botón de encendido del mando a distancia (🔌), o presione el botón de encendido en la parte posterior del altavoz. El logotipo de Geneva se volverá amarillo.

Uso de Bluetooth

Pulse el botón [Bluetooth] en el mando a distancia y espere hasta que aparezca la entrada "AeroSphère" en la configuración de Bluetooth de su smartphone. Para obtener instrucciones detalladas, vaya al siguiente capítulo "Configuración de Bluetooth". Con Bluetooth puede escuchar música de forma inalámbrica sin estar conectado a la red Wi-Fi.

Ahora vaya al capítulo "Configuración de Wi-Fi para AeroSphère Small & Large"

Para poder utilizar AirPlay, DLNA o Geneva Multiroom, es necesario conectar los altavoces AeroSphère a su red doméstica.

Colocación correcta del altavoz AeroSphère Large

El AeroSphère Large es un sistema de audio de alto rendimiento y produce calor durante el funcionamiento. Esto significa que la placa de metal del lado inferior se puede calentar. No coloque el altavoz sobre una superficie sensible al calor (por ejemplo, madera no tratada, etc.). La superficie debe ser plana, para que la circulación de aire sea adecuada por debajo de la unidad. No se debe colocar el altavoz sobre una cama, sofá o superficie similar que pueda bloquear la ventilación natural.

CONFIGURACIÓN BLUETOOTH

Los teléfonos móviles, tabletas y ordenadores con Bluetooth pueden conectarse al altavoz AeroSphère y reproducir música de forma inalámbrica. El teléfono móvil, tableta u ordenador debe ser compatible con Bluetooth A2DP. El altavoz AeroSphère es también compatible con el códec de alta calidad aptX.

Configuración inicial (“emparejamiento”) con el iPhone, iPad o iPod touch

1. Pulse  en el mando a distancia.
2. Seleccione “Ajustes” en su iPhone. Seleccione “General / Bluetooth”. Active la función Bluetooth. Los nuevos dispositivos Bluetooth se detectan automáticamente.
3. Espere hasta que “AeroSphère Small/Large ... (No emparejado)” aparezca.
4. Seleccione “AeroSphère...”. El teléfono está ahora conectándose (“emparejándose”) al altavoz AeroSphère .
5. Una vez emparejado satisfactoriamente, podrá reproducir música en un iPhone, iPad o iPod Touch y escucharla en el altavoz AeroSphère.

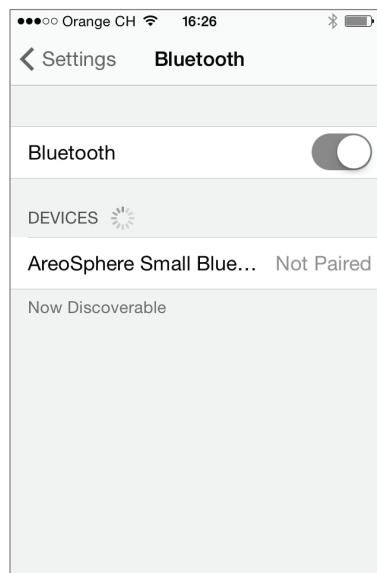

Ajustes de Bluetooth en el iPhone®

REPRODUCCIÓN DE MÚSICA CON BLUETOOTH

La mayoría de smartphones (teléfonos inteligentes) se conectan automáticamente al altavoz AeroSphère después de la configuración inicial (“emparejamiento”).

- Pulse  en el mando a distancia. Cuando se conecta el altavoz AeroSphère la pantalla cambia de un azul con destellos a un color azul constante.
- Ahora la música que se está reproduciendo en el smartphone se transmite automáticamente al altavoz AeroSphère.

Información de estado en la pantalla

Azul, constante: conectado correctamente.

Azul, parpadeo rápido: buscando dispositivos previamente emparejados.

Azul, parpadeo lento: emparejamiento / ninguna conexión activa.

Guía de emparejamiento para otros dispositivos y teléfonos móviles

Vaya a www.genevalab.com y seleccione “Soporte”.

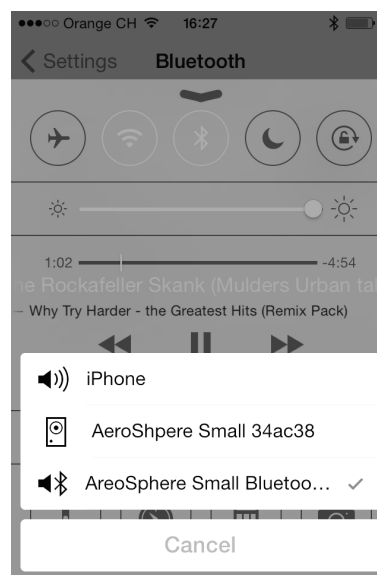

Selección de Bluetooth como salida de audio (centro de control de iOS7)

III CONFIGURACIÓN WI-FI PARA AEROSPHERE SMALL Y LARGE



Tiempo requerido: 5 minutos

Una vez completado: el altavoz AeroSphere está conectado a su red Wi-Fi. Ahora ya está listo para usar AirPlay, DLNA y todas las fuentes de audio desde el dispositivo AeroSphere Base (FM, DAB+, Audio CD).

INTRODUCCIÓN

La reproducción de música de forma inalámbrica con AirPlay o DLNA requiere que los altavoces AeroSphere se conecten primero a la red doméstica a través de Wi-Fi (WLAN / red inalámbrica). Hay tres métodos diferentes que puede utilizar para la configuración de Wi-Fi.

MÉTODO DE CONFIGURACIÓN DE WI-FI	CUÁNDO UTILIZAR ESTE MÉTODO
WAC *	Usted puede utilizar su iPhone, iPad, iPod Touch. Requieren iOS 7 o superior.
WPS	Su router Wi-Fi tiene un botón pulsador WPS para una fácil configuración de la red.
Página web de configuración de red AeroSphere	Método avanzado—vaya a la “Guía de funciones” en aerosphere.genevalab.com

* Habilitado de forma predeterminada cuando se utiliza el altavoz AeroSphere por primera vez.

CONFIGURACIÓN DE WI-FI CON WAC (CONFIGURACIÓN DE LOS ACCESORIOS INALÁMBRICOS)

¿Qué se necesita para esta configuración?

1. Un dispositivo iOS (teléfono, iPad o iPod Touch) con iOS versión 7 o superior.
2. El dispositivo iOS ya debe estar conectado a la red Wi-Fi

Instrucciones

1. Encienda el altavoz AeroSphere: espere hasta que vea la pantalla parpadear dos veces repetidamente en verde. Cuando está utilizando el altavoz AeroSphere por primera vez, este modo ya está habilitado. Omita el paso 2 y vaya al paso 3.
2. Si la pantalla no parpadea dos veces en repetidas ocasiones en verde, puede activar la configuración Wi-Fi manualmente con WAC: Mantenga pulsado el botón “SETUP” de la parte posterior durante 10 segundos, hasta que la pantalla comience a parpadear dos veces repetidamente en verde.
3. Vaya a Preferencias del dispositivo iOS y seleccione Wi-Fi.
4. Espere hasta que aparezca la entrada “CONFIGURAR NUEVO ALTAVOZ AIRPLAY” en la parte inferior de la pantalla. Selecciónelo.
5. Pulse “Siguiente” en la parte superior derecha.

6. El dispositivo iOS ahora transferirá automáticamente su configuración Wi-Fi al altavoz AeroSphere.
7. Espere hasta que la pantalla del altavoz AeroSphere se haya conectado correctamente a la red Wi-Fi: la pantalla cambia de un verde intermitente a un verde constante.

¿Qué es el WAC?

WAC es un método fácil de configuración de Wi-Fi para dispositivos iOS (iPhone, iPad, iPod Touch). Por defecto, este método de configuración Wi-Fi está activado cuando utiliza los altavoces AeroSphere por primera vez. La pantalla indica que WAC está activo mediante el parpadeo doble repetidamente en verde.

Solución de Incidencias

- Repita el procedimiento.
- Asegúrese de que su iPhone, iPad o iPod touch usan iOS versión 7 o superior
- Asegúrese de que su iPhone, iPad o iPod Touch está conectado a una red Wi-Fi
- Pruebe con otro método de configuración Wi-Fi.
- Compruebe la guía de solución de problemas de red en la página de soporte Genevalab.com.

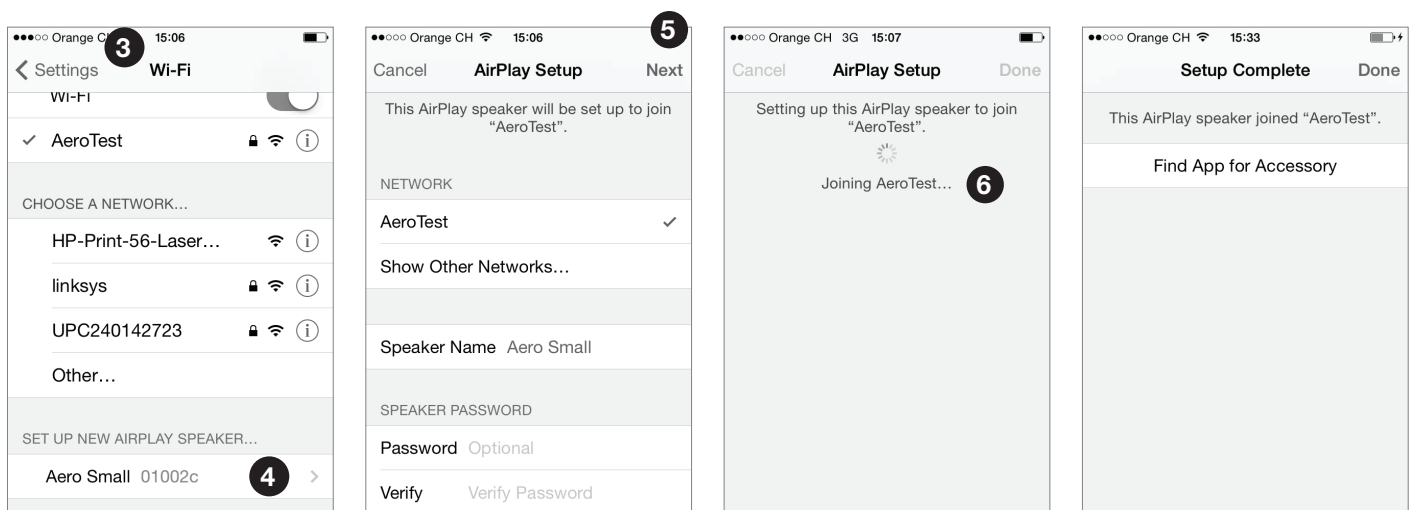

CONFIGURACIÓN DE WI-FI CON WPS

¿Qué se necesita para esta configuración?

Su router Wi-Fi debe ser compatible con WPS. No se necesita un ordenador o smartphone para esta configuración.

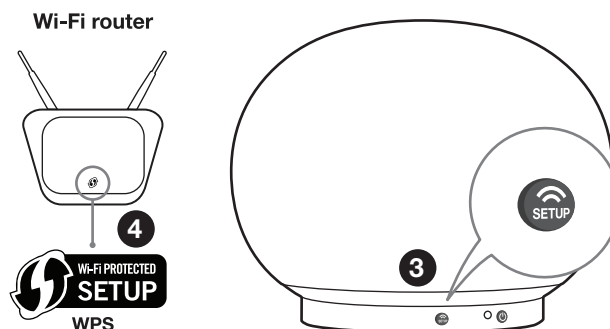

Instrucciones

1. Encienda el altavoz AeroSphère.
2. Espere hasta que la pantalla parpadee en verde.
3. Presione el botón "SETUP" en la parte posterior del altavoz AeroSphère.
4. En el router Wi-Fi pulse el botón WPS. Normalmente, una luz en el botón empezará a parpadear. Si no ocurre nada, puede ser necesario mantener pulsado el botón durante unos segundos. El altavoz AeroSphère y el router Wi-Fi ahora están empezando a conectarse entre sí.
5. Espere hasta que la pantalla del altavoz AeroSphère cambie al botón verde. Esto puede tardar hasta un minuto. Ahora está conectado a su red Wi-Fi.

¿Qué es WPS?

WPS (Wi-Fi Protected Setup) es una forma sencilla de conectar un nuevo dispositivo a una red Wi-Fi. WPS es una característica común en los routers inalámbricos o puntos de acceso Wi-Fi de la actualidad. Al pulsar el botón "SETUP" en el Aerosphere Small o Large y el botón "WPS" en el punto de acceso Wi-Fi dentro de aproximadamente un minuto, el Aerosphere Small o Large se conectará automáticamente a la red Wi-Fi.

Solución de Incidencias

- Repita el procedimiento.
- Actualice el software de su router Wi-Fi.
- Pruebe con otro método de configuración Wi-Fi.
- Compruebe la guía de solución de problemas de red en la página de soporte Genevalab.com.

CONFIGURACIÓN DE WI-FI CON LA PÁGINA WEB DE CONFIGURACIÓN DE RED DE AEROSPHERE

Siga la descripción detallada en la "Guía de funciones", en aerosphere.genevalab.com

IV PRIMEROS PASOS CON LOS ALTAVOCES AEROSPHERE SMALL Y LARGE



Una vez completado sabrá cómo usar AirPlay, DLNA y Line-In. Estará familiarizado con el estado de la pantalla y el mando a distancia.

¿Está conectado a una red Wi-Fi?

Antes de utilizar AirPlay, DLNA, FM, DAB+ o CD debe conectar el altavoz AeroSphere a su red Wi-Fi. Véase el capítulo anterior “Configuración de la red Wi-Fi”.

Encienda la alimentación del altavoz AeroSphere y compruebe la pantalla. Después del período de puesta en marcha (amarillo), una

pantalla que parpadea significa que está esperando para conectarse. Una vez que se haya conectado correctamente, la pantalla será constante. Para obtener información detallada sobre el estado de visualización, vaya al capítulo “Controles”.

AIRPLAY

¿Qué es AirPlay?

AirPlay le permite transmitir de forma inalámbrica la música de su iPhone, iPad, iPod touch, ordenador Mac o Windows, al altavoz AeroSphere de Geneva y a otros altavoces AirPlay. Una vez que seleccione el altavoz AeroSphere con el icono de AirPlay en iTunes o en el dispositivo iOS, los altavoces AeroSphere cambian automáticamente de la fuente de audio actual a AirPlay.

Reproducción de música con iTunes® desde un ordenador (Mac o Windows)

1. Encienda el altavoz AeroSphere.
2. Espere hasta que el altavoz AeroSphere se haya conectado correctamente a la red Wi-Fi (la pantalla es verde constante).
3. Abra iTunes en su ordenador Mac o Windows.
4. Seleccione el icono de AirPlay; a continuación, seleccione “AeroSphere Small” o “AeroSphere Large”.

Cualquier música que se esté reproduciendo en iTunes se transmite ahora al altavoz AeroSphere a través de la red Wi-Fi.

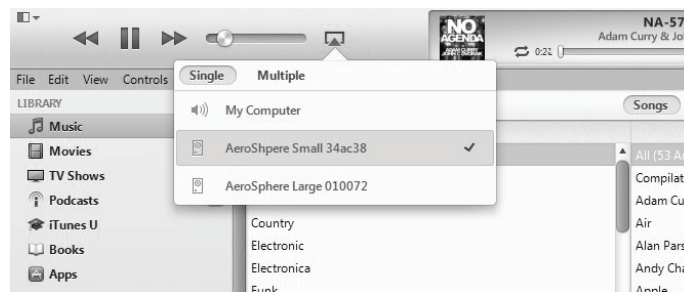

Internet Radio, Spotify y otras aplicaciones de streaming

Cualquier aplicación para iPhone o iPad que reproduzca música se puede transmitir por la red Wi-Fi al altavoz AeroSphere a través de AirPlay.

Reproducción de música desde un iPhone, iPad o iPod Touch

1. Seleccione la aplicación “Música”, cualquier otra música o aplicación de streaming (transmisión).
2. Seleccione el icono de AirPlay; a continuación, seleccione “AeroSphere Small” o “AeroSphere Large”.

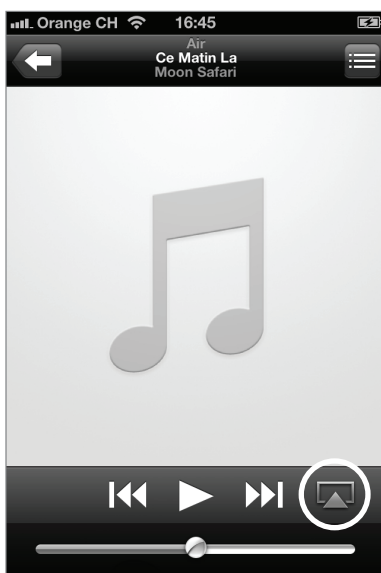

izquierda: AirPlay en iOS 6 y versiones anteriores

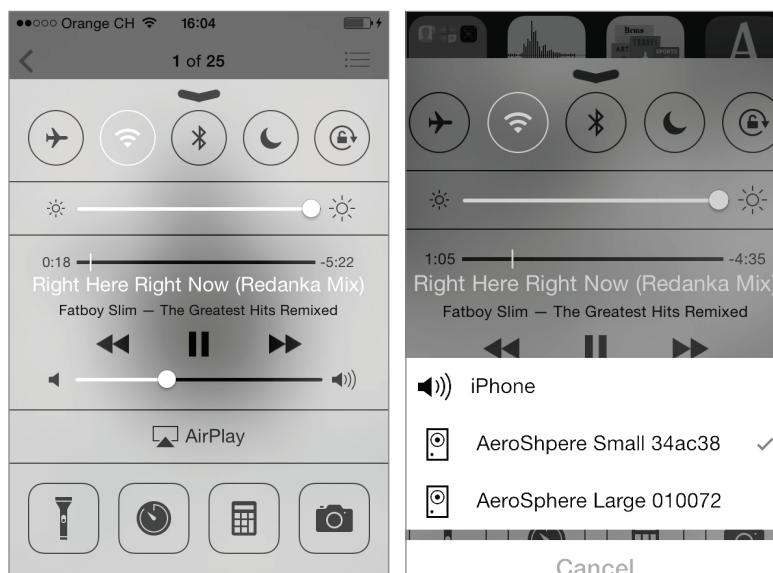

derecha: AirPlay en el centro de control AirPlay en iOS 7 y versiones posteriores

AirPlay en iOS 6 y versiones anteriores

Puedes escuchar música desde otras aplicaciones para iPhone, por ejemplo Internet Radio, Spotify®, etc. En la mayoría de aplicaciones de iPhone el icono de AirPlay aparecerá automáticamente si hay un altavoz AirPlay en tu red local.

AirPlay en iOS 7 y versiones posteriores

Deslice el dedo desde la parte inferior hacia a parte superior para que aparezca el centro de control. El icono de AirPlay muestra los altavoces disponibles debajo del icono de reproducción / pausa. Si no hay altavoces AirPlay disponibles, el icono de AirPlay está oculto.

AUDIO

Volumen

- **Mando a distancia:** utilice los botones de volumen
- **Aplicación AeroSphère:** utilice la barra de volumen

Graves y agudos

- **Aplicación AeroSphère:** toque en el icono de nota musical en la parte inferior derecha de la pantalla y, a continuación, utilice la barra de graves y agudos.

DLNA

¿Qué es DLNA?

DLNA es un estándar para transmisión de audio a través de una red doméstica a un altavoz. Los altavoces AeroSphère son compatibles con DLNA. Una vez que el usuario selecciona el altavoz AeroSphère en una aplicación DLNA de un smartphone, los altavoces AeroSphère cambian automáticamente de la fuente de audio actual a DLNA.

Reproducción de música desde la aplicación "BubbleUPnP" de Android

Recomendamos la aplicación "BubbleUPnP" para transmitir música desde su teléfono Android al altavoz Android.

1. Descargue "BubbleUPnP" desde la tienda Google Play.
2. Cambie la salida de audio de "Procesador Local" a "AeroSphère Small" o "AeroSphère Large".
3. La música se reproducirá automáticamente en el altavoz AeroSphère.

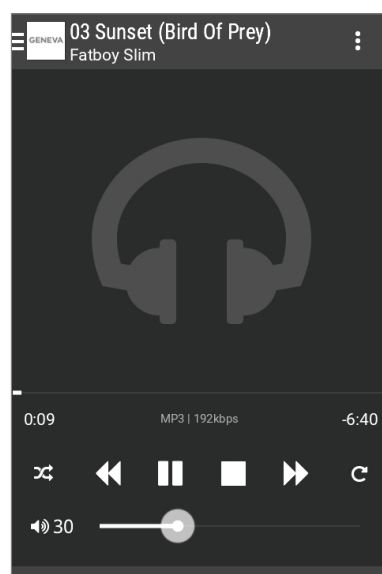
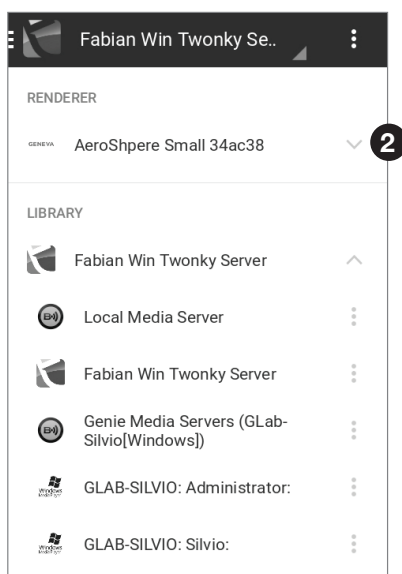

MANDO A DISTANCIA

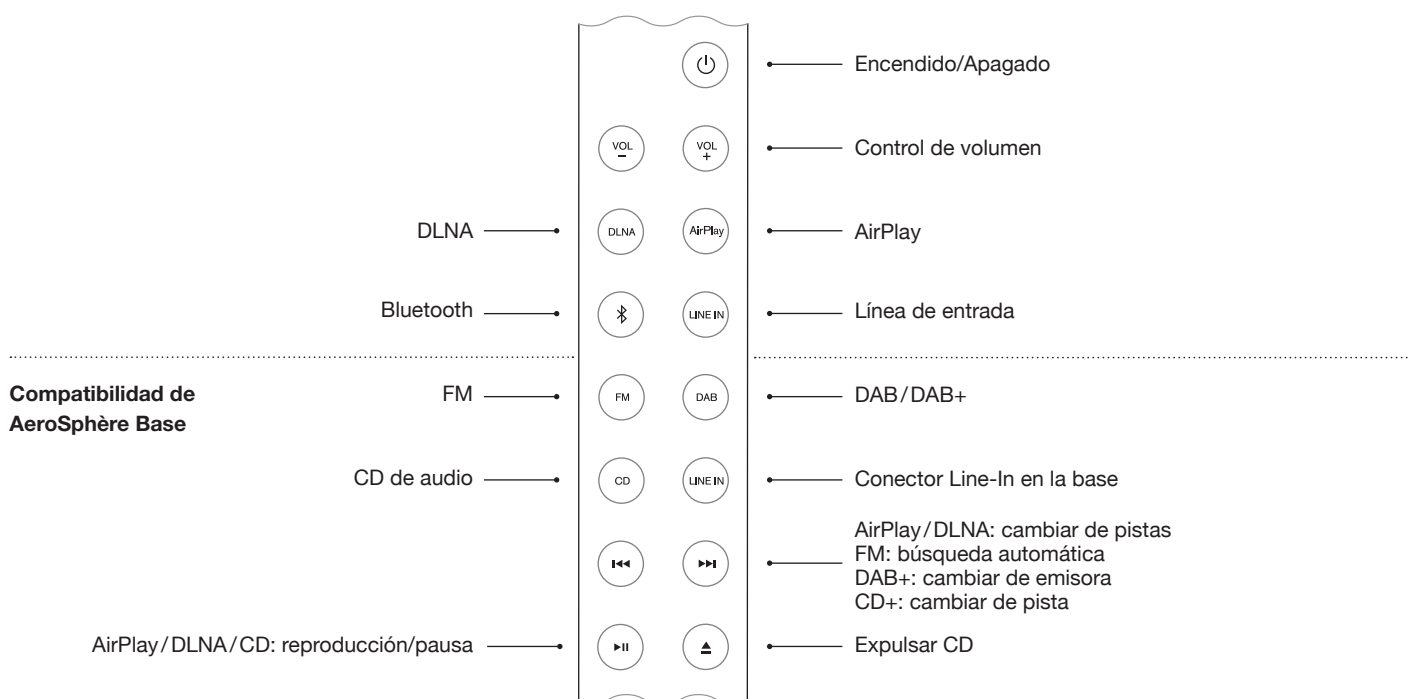





MOSTRAR

El color del logotipo de Geneva muestra el estado de funcionamiento del dispositivo.

COLOR	ESTADO
off	El dispositivo está apagado
amarillo	El dispositivo se está iniciando
verde (constante)	AirPlay o DLNA, conectado a la red Wi-Fi
verde (intermitente)	AirPlay o DLNA, esperando para conectarse a la red Wi-Fi
Azul, constante:	Bluetooth, conectado
azul (parpadeando)	Bluetooth, conectando o emparejando
rosa	Line-In
SOLO CON AEROSPHERE BASE	
rojo	Audio CD (AeroSphère Base)
azul claro	FM o DAB+ (AeroSphère Base)
rosa	Line-In (AeroSphère Base)
rojo/azul claro/rosa (intermitente)	Esperando para conectarse a la AeroSphère Base
AVANZADO	
parpadeo verde/amarillo	Error al conectarse a una red Wi-Fi
verde (parpadeando 3 veces)	Conectado correctamente a la red Wi-Fi
verde (un solo destello breve repetido)	Configuración de Wi-Fi en curso (método WPS)
verde (doble parpadeo corto repetido)	Configuración de Wi-Fi en curso (página web o método WAC)

LINE-IN

La entrada de audio analógica de 3,5 mm, en la parte posterior del altavoz AeroSphère, puede utilizarse para fuentes de audio externas. Pulse  en el mando a distancia. Hay dos botones  en el mando a distancia: con el botón  superior se selecciona la entrada de audio analógica en el altavoz AeroSphère; con el botón  inferior se selecciona la entrada de audio analógica del AeroSphère Base.

PANEL POSTERIOR

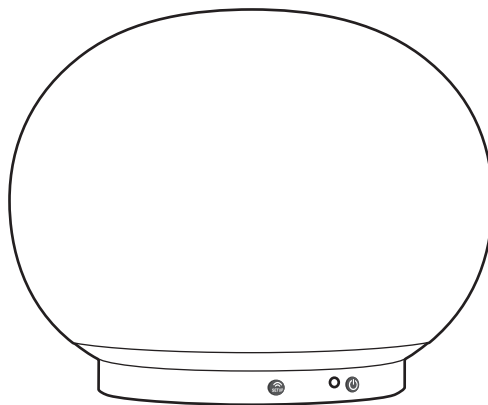

BOTÓN DE ENCENDIDO	ENCENDIDO/APAGADO
Botón Configurar Wifi	Configuración WPS (pulsar botón una vez) Configuración WAC / configuración web de la Red (mantenga pulsado el botón 10 segundos)
Conector de entrada de línea	Entrada de audio analógica (estéreo), conector de 3.5 mm
Conector de entrada de alimentación de CA	Entrada de alimentación de CA (100 - 240 V c.a., 50/60 Hz)

V PRIMEROS PASOS CON AEROSPHERE BASE



Tiempo requerido: 5 minutos

Una vez completado: habrás conectado todos los cables y estarás listo para la configuración de Wi-Fi.

GENERALIDADES

El dispositivo AeroSphère Base agrega funcionalidades de FM, DAB+ y CD de audio a todos los altavoces AeroSphère Base en la misma red doméstica. El AeroSphère se controla con los mandos a distancia de los altavoces AeroSphère, o con la aplicación AeroSphère para iPhone y Android.

No se necesita otro mando a distancia para operar el dispositivo AeroSphère Base. El AeroSphère Base no tiene sensor de mando a distancia. Puedes controlar la funcionalidad del AeroSphère Base directamente desde los altavoces AeroSphère.

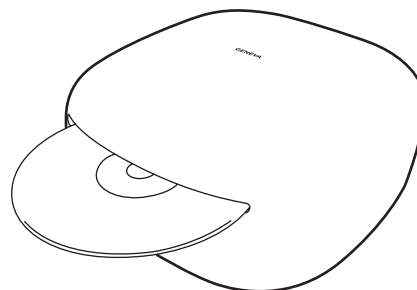

CONEXIÓN DE TODOS LOS CABLES

Conecte la antena de FM/DAB+

1. Enrosque la antena de FM/DAB+ en el conector de antena de la parte posterior.
2. Enrosque las dos varillas en el extremo de la antena
3. Coloque el extremo de la antena por lo menos a un metro de distancia del dispositivo AeroSphère Base. El cable largo le permite colocar la antena en el lugar donde tenga mejor recepción de FM / DAB+. Tenga en cuenta que solamente las dos varillas en el extremo del alambre constituyen la antena real.

Conectar la alimentación eléctrica

1. Conecte el adaptador de alimentación de c.a. a una toma de corriente alterna. A continuación, conecte el otro extremo del adaptador de alimentación de c.a. en la parte posterior del AeroSphère Base.
2. Mueva el interruptor de encendido a la posición ON. El AeroSphère Base es un dispositivo de red y siempre permanece conectado a la red.

Siguiente: Configuración de Wi-Fi

Ahora ya está listo para conectar el AeroSphère Base a su red Wi-Fi; para obtener más información, vaya al siguiente capítulo.

¿Tengo que configurar el sistema AeroSphère?

No. No tiene que hacer ninguna configuración adicional. Una vez que la base y los altavoces están conectados a la red Wi-Fi, el AeroSphère Base encuentra automáticamente todos los altavoces AeroSphère disponibles.

CONFIGURACIÓN DE WI-FI

Pulsar: Método de configuración mediante botón pulsador WPS
 Mantenga pulsado el botón durante 10 segundos: Método de configuración mediante página web en la Red

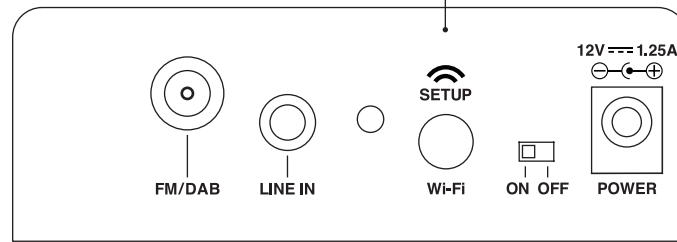

Conector de antena de radio
 Entrada para la antena de FM/DAB externa.
 Conector de tipo F.

Conector de entrada de línea
 Entrada de audio analógica (estéreo),
 conector de 3.5 mm

Luz de estado
 Muestra el estado
 actual; vea los detalles a
 continuación

Entrada de corriente continua
 Enchufar al conector del adaptador de
 alimentación de CA

Interruptor de encendido
 Encendido/Apagado

LUZ DE ESTADO

amarillo	El AeroSphère Base se está iniciando; esto lleva alrededor de 20 segundos
verde (constante)	Conectado correctamente a la red Wi-Fi y conectado correctamente al menos a un altavoz AeroSphère
verde (parpadeo lento)	Conectado correctamente a la red Wi-Fi
verde (parpadeo rápido)	En proceso de conexión a la red Wi-Fi
verde (un solo parpadeo, repetido)	Configuración de Wi-Fi en curso (método WPS)
verde (doble parpadeo, repitiéndose)	Configuración de Wi-Fi en curso (método de configuración de red a través de página web)
amarillo / verde / rojo (cambiando)	Actualización de software en curso

Cómo expulsar el CD

Se puede expulsar el CD de las siguientes formas:

- Mantenga su mano unos 10 mm por encima de la ranura de CD. El sensor de expulsión de CD se encuentra por encima de la ranura de CD. Detecta la mano con un sensor de proximidad.
- Utilice el botón (⏏) en el mando a distancia
- Utilice el icono de expulsión en la aplicación AeroSphère

VI CONFIGURACIÓN DE WI-FI PARA EL DISPOSITIVO AEROSPHERE BASE



Tiempo requerido: 5 minutos

Una vez completado: el AeroSphère Base estará conectado a su red Wi-Fi. Ahora ya está listo para escuchar FM, DAB+ y Audio CD desde el AeroSphère Base.

INTRODUCCIÓN

La transmisión de FM, DAB+ y CD de audio de forma inalámbrica a los altavoces AeroSphère requiere que el dispositivo AeroSphère Base esté conectado primero a la misma red Wi-Fi. El AeroSphère Base debe estar en la misma red Wi-Fi que los altavoces AeroSphère.

MÉTODO DE CONFIGURACIÓN DE WI-FI	CUÁNDO UTILIZAR ESTE MÉTODO
WPS	Su router Wi-Fi tiene un botón pulsador WPS para una fácil configuración de la red.
Página web de configuración de red AeroSphère	Método avanzado. —vaya a la “Guía de funciones” en aerosphere.genevalab.com

* Habilitado de forma predeterminada cuando se utiliza el altavoz AeroSphère por primera vez.
WAC no es compatible con el AeroSphère Base

CONFIGURACIÓN DE WI-FI CON WPS

¿Qué se necesita para esta configuración?

Su router Wi-Fi debe ser compatible con WPS. No se necesita un ordenador o smartphone para esta configuración.

Instrucciones

1. Encienda el dispositivo AeroSphère Base.
2. Espere hasta que la luz de estado parpadee en verde.
3. Pulse el botón “SETUP” en la parte posterior del AeroSphère Base.
4. En el router Wi-Fi pulse el botón WPS. Normalmente, una luz en el botón empezará a parpadear. Si no ocurre nada, puede ser necesario mantener pulsado el botón durante unos segundos. El altavoz AeroSphère y el router Wi-Fi ahora están empezando a conectarse entre sí.
5. Espere hasta que la luz de estado cambie de un parpadeo rápido en verde a un destello verde y luego a un destello verde lento. Ahora está conectado correctamente a la red Wi-Fi.

¿Qué es WPS?

WPS (Wi-Fi Protected Setup) es una forma sencilla de conectar un nuevo dispositivo a una red Wi-Fi. WPS es una característica común en los routers inalámbricos o puntos de acceso Wi-Fi de la actualidad. Después de pulsar el botón blanco “SETUP” en el AeroSphère Base

Solución de incidencias

- Repita el procedimiento.
- Actualice el software de su router Wi-Fi.
- Pruebe el método de “página web de configuración de red AeroSphère” en el capítulo siguiente.
- Compruebe la página de soporte Genevalab.com.

y el botón “WPS” en el punto de acceso Wi-Fi, en aproximadamente un minuto el AeroSphère Base se conectará automáticamente a la red Wi-Fi.

CONFIGURACIÓN DE WI-FI CON LA PÁGINA WEB DE CONFIGURACIÓN DE RED DE AEROSPHERE

Siga la descripción detallada en la “Guía de funciones”, en aerosphere.genevalab.com

VII PRIMEROS PASOS CON EL DISPOSITIVO AEROSPHERE BASE



Una vez completado: sabrá cómo utilizar FM, DAB+ y CD de audio con el mando a distancia y la aplicación AeroSphère. No es necesaria ninguna configuración adicional porque AeroSphère Base encontrará automáticamente todos los altavoces AeroSphère.

CÓMO CONTROLAR EL DISPOSITIVO AEROSPHERE BASE

Puede controlar el AeroSphère Base con la aplicación AeroSphère Base y un mando a distancia del altavoz AeroSphère. La base no tiene sensor de mando a distancia, por lo que necesitará apuntar el mando a distancia hacia un altavoz AeroSphère.

¿Cómo puedo encontrar los altavoces AeroSphère y el AeroSphère Base (la base) con la aplicación?

Inicie la aplicación AeroSphère. La aplicación AeroSphère encuentra automáticamente todos los altavoces AeroSphère disponibles.

Cómo descargar la aplicación AeroSphère

Version pour iPhone : Cherchez « AeroSphere» dans l'App Store®

L'application AeroSphère de Geneva fonctionne avec l'iPhone et l'iPod Touch.

Version pour Android : Cherchez « AeroSphere » dans le Google Play store.

MÁS ALLÁ DE LO BÁSICO

¿Cuántos altavoces AeroSphère puedo conectar al AeroSphère Base?

Hasta cuatro altavoces AeroSphère.

¿Por qué hay un retardo al cambiar las fuentes de audio AeroSphère (de/a FM, DAB, CD)?

El audio se transmite a través de la red Wi-Fi y luego el sonido es amortiguado durante unos pocos segundos en los altavoces. La razón para la amortiguación de audio es que sea menos sensible al tráfico de la red Wi-Fi y reducir al mínimo las interrupciones de audio.

¿Por qué hay un retraso cuando cambio de emisora en DAB o cuando cambio de pista en un CD?

Véase la explicación anterior. Después de pulsar un comando de DAB o de CD en el mando a distancia o en la aplicación (cambiar de

emisora, cambiar de pista), la emisora o pista cambia de inmediato en el AeroSphère Base, pero la amortiguación de audio en los altavoces AeroSphère añade un retardo.

Hay interrupciones de audio cuando escucho la radio FM

El ancho de banda de la red inalámbrica no solo es limitado sino que se comparte con Bluetooth, con otros dispositivos de la misma red Wi-Fi y con las redes Wi-Fi cercanas. Vea la sección "Cómo asegurarse de obtener la mejor calidad de transmisión de audio en tu red Wi-Fi" para conocer las formas de minimizar las interrupciones de audio.

¿Puedo encender y apagar el AeroSphère Base desde la aplicación AeroSphère?



No. El AeroSphère Base está funcionando todo el tiempo, de forma similar a un router Wi-Fi.

FM

Cómo seleccionar FM

- **Mando a distancia:** pulse .
- **Aplicación AeroSphère:** después de seleccionar el icono del altavoz AeroSphère, seleccione el menú FM en la pantalla principal.

Encontrar una emisora automáticamente con la búsqueda automática

- **Mando a distancia:** Pulse  o .
- **Aplicación AeroSphère:** Haga una pasada por la escala de frecuencias de FM.

Seleccione una emisora manualmente

- **Aplicación AeroSphère:** deslice la escala de frecuencia a la frecuencia deseada.

Presintonías de FM

- **Aplicación AeroSphère:** seleccione una emisora en la lista de emisoras de FM. Para almacenar y editar los ajustes preestablecidos, seleccione la entrada del menú "Ajustes preestablecidos".





DAB / DAB+

El AeroSphère Base es compatible con DAB y DAB+ .

Cómo seleccionar DAB+

- **Mando a distancia:** pulse .
- **Aplicación AeroSphère:** después de seleccionar un icono de altavoz AeroSphère, seleccione el menú DAB en la pantalla principal.

Seleccione una emisora

- **Mando a distancia:** Pulse  o  para cambiar las emisoras de radio.
- **Aplicación AeroSphère:** seleccione una emisora en la lista de emisoras DAB

Uso de DAB por primera vez (función "Scan")

Inicialmente, el dispositivo AeroSphère Base no tiene emisoras de DAB+ almacenadas. Con la función "Scan", la radio encontrará las emisoras disponibles en su región. Después de un barrido o "Scan", las emisoras se almacenarán automáticamente. También se necesita la función "Scan" después de mover el AeroSphère Base a una nueva ubicación con diferentes emisoras de radio, o al mover el AeroSphère Base a una habitación con una recepción de radio diferente.

1. Toque en el elemento de menú "Scan" de la pantalla DAB en la aplicación AeroSphère
2. Una vez que se han encontrado todas las emisoras disponibles, la lista se actualiza.

¿Qué es DAB?

DAB / DAB+ (a veces también denominada radio digital) solo está disponible en ciertos países (Reino Unido, Alemania, Suiza, Noruega, Hong Kong y otros).









CD DE AUDIO

Cómo seleccionar CD

- **Mando a distancia:** pulse .
- **Aplicación AeroSphère:** después de seleccionar un icono de altavoz AeroSphère, seleccione el menú CD en la pantalla principal.

Control básico

- **Mando a distancia:** use ,  y  para reproducir, pausar y saltar pistas.
- **Aplicación AeroSphère:** use los iconos de ,  y 

Cómo expulsar un CD

- Mantenga su mano por encima de la ranura de CD. El sensor de expulsión de CD se encuentra por encima de la ranura de CD. Detecta la mano con un sensor de proximidad.
- **Mando a distancia:** pulse .
- **Aplicación AeroSphère:** use el icono de expulsión en la aplicación AeroSphère.

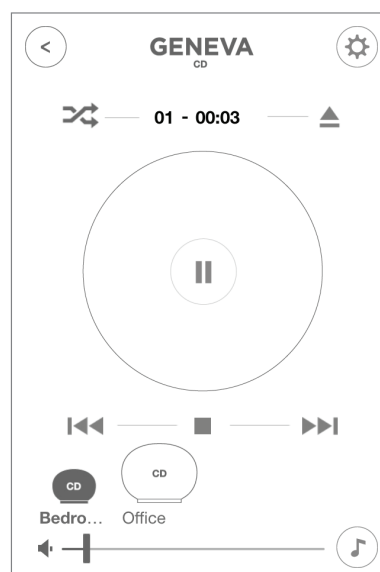



VIII SOLUCIÓN DE PROBLEMAS Y PREGUNTAS MÁS FRECUENTES

Consulte también areosphere.genevalab.com

GENERAL

¿Por qué hay dos botones de en el mando a distancia?

El botón  superior se refiere a la entrada de audio analógica LINE-IN en la parte posterior de un altavoz AeroSphère.

El botón  inferior (junto al CD) selecciona la entrada de audio analógica en la parte posterior del AeroSphère Base. El audio de esta entrada se transmite a todos los altavoces AeroSphère conectados.

¿Cómo puedo cambiar la batería en el mando a distancia?

1. Localice el pequeño orificio en el lado negro que encara al usuario.
2. Empuje suavemente el pasador en este agujero. De forma alternativa, puede utilizar un imperdible.
3. Presione el clip suavemente hacia el lado izquierdo.
4. El compartimiento de la batería se deslizará hacia fuera. Vuelva a colocar la batería (pila de litio de 3V, CR2032). Verifique que la batería esté insertada con la polaridad correcta (el lado + se encuentra hacia abajo).

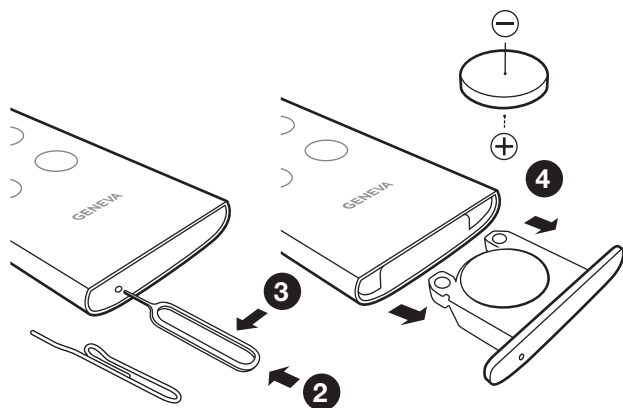

¿Cómo puedo cambiar los graves y agudos?

Utilice el icono de nota musical en la aplicación AeroSphère.

Consumo de energía en modo de espera

AeroSphère Large: 0,47 vatios (Apagado: utilice el botón  en el mando a distancia o el botón de encendido en la parte posterior del altavoz)

AeroSphère Small: 0,3 vatios (Apagado: utilice el botón  en el mando a distancia o el botón de encendido en la parte posterior del altavoz)

AeroSphère Base: 0,3 vatios (Apagado: mueva el interruptor de encendido a la posición "OFF")

¿Por qué el AeroSphère Small o el AeroSphère Large se apaga por sí mismo?

El altavoz AeroSphère se apagará automáticamente después de 15 minutos si no hay entrada de audio activa. Esta es una funcionalidad de ahorro de energía, requerida por ley en muchos países.

CONFIGURACIÓN DE WI-FI

Cómo restablecer la configuración predeterminada de fábrica

Altavoces AeroSphère: Mantenga pulsado el botón de encendido en la parte posterior de los altavoces durante 10 segundos, hasta que la pantalla comienza a parpadear en rojo. A continuación, retire el dedo del botón.

AeroSphère Base: Mantenga pulsado el botón Wi-Fi durante unos segundos mientras mueve el interruptor de encendido de la posición OFF a la posición ON.

¿Qué sucede cuando restablezco los valores predeterminados de fábrica?

1. Se restablece la configuración de la red Wi-Fi.
2. Se inicia el método WAC de configuración Wi-Fi (solo con los altavoces AeroSphère).

¿Están activos al mismo tiempo el método WAC y el método "página web de configuración de red"?

Sí, ambos métodos están disponibles al mismo tiempo. Si tiene un dispositivo iOS con iOS 7 o superior, no podrá seleccionar la red Wi-Fi temporal desde el menú Wi-Fi en las preferencias de iOS. Con un dispositivo iOS con iOS 6 o versiones anteriores, no verá el método WAC en el menú de configuración de Wi-Fi.



BLUETOOTH

No me puedo conectar al altavoz AeroSphère.

1. Seleccione Bluetooth con el mando a distancia; la pantalla debe ser de color azul (constante o intermitente).
2. Si la pantalla NO parpadea, otro dispositivo ya ha sido conectado. Primero se debe apagar este dispositivo: solo puede haber un dispositivo conectado al mismo tiempo.
3. Restablezca Bluetooth siguiendo las instrucciones que se muestran a continuación.

Cómo restablecer Bluetooth

Se pueden almacenar hasta ocho dispositivos Bluetooth emparejados. Para borrar la memoria, lleve a cabo los siguientes pasos:

1. Encienda el altavoz AeroSphère y seleccione  con el mando a distancia.
2. A los 5 segundos de entrar en el modo Bluetooth, mantenga pulsado el botón  del mando a distancia durante al menos 5 segundos.
3. Empareje tu teléfono móvil de nuevo.

Durante el emparejamiento, mi smartphone solicita un PIN - ¿qué es el PIN?

Si el teléfono solicita un código PIN, introduzca "0000" (cuatro ceros).

AIRPLAY

No veo que el altavoz AeroSphère aparezca en el icono AirPlay de iTunes

El icono AirPlay en iTunes o iPhone solo se muestra si se ha descubierto un altavoz AirPlay en su red Wi-Fi. Asegúrese de que el altavoz AeroSphère esté correctamente conectado a la red doméstica. La pantalla debe ser de color verde constante.

¿Cómo se comportan varios altavoces AirPlay que pertenecen a la misma red?

iTunes puede reproducir música en más de un altavoz AirPlay al mismo tiempo. La música siempre estará sincronizada.

SOPORTE TÉCNICO

Servicio y reparación

Si el producto está dañado y necesita reparación, póngase en contacto con su distribuidor. Visite www.genevalab.com para encontrar un distribuidor en su área.

Garantía

Consulte los términos específicos para su país en www.genevalab.com.

ISTRUZIONI DI SICUREZZA IMPORTANTI

1. Leggere le seguenti istruzioni.
2. Conservare le seguenti istruzioni.
3. Seguire tutte le avvertenze
4. Seguire tutte le istruzioni
5. Non utilizzare questo apparecchio vicino all'acqua.
6. Pulire l'apparecchio utilizzando esclusivamente un panno asciutto.
7. Non ostruire le griglie di aerazione. Installare l'apparecchio attenendosi alle istruzioni fornite dal produttore.
8. Non installare vicino a sorgenti di calore come termosifoni, bocchette di diffusione di aria calda, stufe o altre apparecchiature (amplificatori inclusi) che producano calore.
9. Non modificare le spine polarizzate o con messa a terra. Le spine polarizzate hanno due lame, una più larga dell'altra. Una spina con messa a terra ha due lame e un terzo polo di terra. La lama larga o il terzo polo servono per la sicurezza dell'utilizzatore. Se la spina fornita non è adatta alla propria presa, consultare un elettricista per la sostituzione della spina.
10. Non calpestare o schiacciare il cavo di alimentazione, specialmente in prossimità di spine, prese di apparecchi per uso domestico e del punto di uscita dall'apparecchio.
11. Utilizzare esclusivamente accessori raccomandati dal produttore.
12. Utilizzare esclusivamente con carrelli, supporti treppiedi mensole specificati dal produttore o venduti unitamente all'apparecchio. Se si utilizza un carrello, prestare attenzione durante lo spostamento combinato del carrello e dell'apparecchio, per evitare il verificarsi di danni dovuti ad eventuale ribaltamento. 
13. Staccare la spina in caso di temporale o quando si prevede di non utilizzare l'apparecchio per periodi prolungati.
14. Rivolgersi esclusivamente a personale qualificato. L'intervento di personale di assistenza qualificato è richiesto in presenza di qualsiasi tipo di danno all'apparecchio (ad esempio, in caso di danneggiamento del cavo di alimentazione, qualora liquidi o oggetti siano stati introdotti nell'apparecchio, se l'apparecchio è stato esposto a pioggia o umidità, non funziona correttamente o ha subito un urto).
15. Non installare l'apparecchio in uno spazio ristretto o incassato, come il vano di una libreria o altro ripiano analogo. Assicurarsi che l'apparecchio sia sempre ben ventilato, evitando di coprire le griglie di aerazione con oggetti quali giornali, tovaglie, tende ecc.
16. **ATTENZIONE:** prima d'installare o utilizzare l'apparecchio, leggere le informazioni elettriche e di sicurezza riportate sul fondo dell'apparecchio.
17. **ATTENZIONE:** per evitare rischi di incendio o shock elettrico, non esporre l'apparecchio alla pioggia o all'umidità, né a gocciolio o spruzzi d'acqua. Non appoggiare sull'apparecchio oggetti contenenti liquidi (ad esempio, vasi).
18. **ATTENZIONE:** rischio di esplosione in caso di sostituzione non corretta delle batterie. Sostituire le batterie solo con altre identiche o di tipo analogo.
19. **ATTENZIONE:** non esporre la batteria (o le batterie o il pacco batterie) a calore eccessivo (raggi solari, fiamme ecc.).
20. **ATTENZIONE:** L'adattatore ad alimentazione diretta viene utilizzato come dispositivo di scollegamento, che sarà sempre pronto all'uso.
21. **Corretto smaltimento:** questo simbolo indica che l'apparecchio non dev'essere smaltito insieme agli altri rifiuti domestici.

Batterie del telecomando: tenere la batteria del telecomando lontano dalla portata dei bambini. L'uso improprio potrebbe essere causa di incendio o ustioni chimiche. Non ricaricare, smontare, esporre a temperature superiori a 100°C (212°F). Sostituire la batteria soltanto con una del tipo e con il numero di modello corretto (pila al litio a bottone CR2032, 3 V).

Temperaturas operativas: el rango de temperaturas operativas para el Sistema de sonido Geneva es de 5,40ª Celsius / 41,105 grados Fahrenheit.

AeroSphère Base—Utilizzare l'alimentatore originale: Utilizzare esclusivamente l'alimentatore originale fornito in dotazione per alimentare e caricare il dispositivo. Altri alimentatori possono sembrare simili, ma il loro utilizzo potrebbe provocare scosse elettriche e potrebbe danneggiare il dispositivo.

Questo apparecchio è un dispositivo elettrico di classe II o a doppio isolamento. È stato progettato in modo tale da non richiedere una connessione alla messa a terra elettrica di protezione.

Certificazione CE

G-Lab GmbH dichiara che questo dispositivo è conforme ai requisiti essenziali e alle altre disposizioni pertinenti della Direttiva 1999/5/CE. La dichiarazione di conformità può essere consultata su richiesta a G-Lab GmbH, Zurigo, Svizzera o su <http://genevalab.com>.

CE0359

Il presente prodotto deve essere riciclato. I prodotti recanti questo simbolo NON devono essere gettati assieme alla normale spazzatura domestica. Alla fine del ciclo di vita del prodotto, questo dev'essere portato in un centro di raccolta specificamente destinato al riciclaggio dei apparecchi elettrici ed elettronici. Le autorità locali sapranno senz'altro fornire maggiori informazioni concernenti i punti di raccolta e restituzione. 

La Direttiva Europea sui Rifiuti di Apparecchiature Elettriche ed Elettroniche (Direttiva RAEE) ha lo scopo di ridurre in modo considerevole la quantità di rifiuti destinata alla discariche, riducendone di conseguenza l'impatto ambientale sul pianeta e sulla salute umana. Agire in modo responsabile e provvedere al riciclaggio dei prodotti usati. Nel caso in cui il prodotto sia ancora utilizzabile, valutare la possibilità di darlo via o venderlo.

Pile scariche: Provvedere allo smaltimento delle pile usate in maniera appropriata, secondo quanto prescritto dalle leggi locali. Non gettare le pile nel fuoco.

Geneva® es una marca registrada de G-Lab GmbH.

Apple, iPod, iPhone and iPad are trademarks of Apple Computer, Inc. registered in the U.S. and other countries.

La marca Bluetooth® y sus logos son marcas comerciales de Bluetooth SIG, Inc.

©2012 G-Lab GmbH. Todos los derechos reservados. Bajo la ley de propiedad intelectual, este manual no podrá ser copiado, en su totalidad ni en parte, sin el previo consentimiento por escrito de G-Lab GmbH.

Il marchio registrato EmbracingSound® è di proprietà di Embracing Sound Experience AB.

I INFORMAZIONI SUL SISTEMA GENEVA AEROSPHERE

AEROSPHERE SMALL, LARGE & BASE

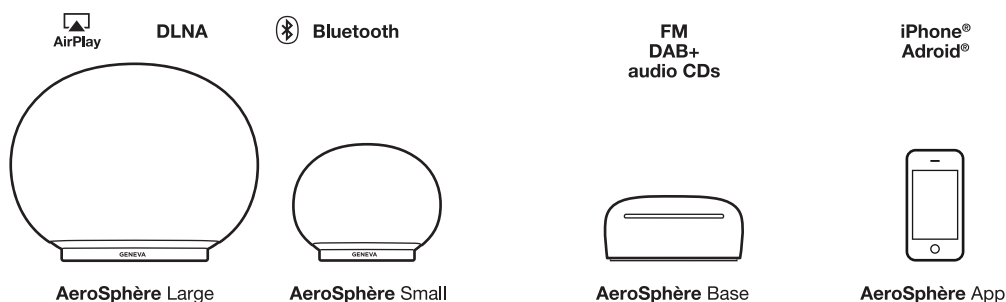

AeroSphere Small e AeroSphere Large

AeroSphere Small e AeroSphere Large sono altoparlanti wireless attivi che riproducono musica dalle seguenti fonti:

- AirPlay® (via Wi-Fi®)
- DLNA® (via Wi-Fi)
- Audio Bluetooth® (compreso il codec di alta qualità aptX®)
- Line-In
- FM, DAB+ e CD audio, con AeroSphere Base opzionale

In questo documento “altoparlante AeroSphere” si riferisce a entrambi i modelli AeroSphere Small e AeroSphere Large.

Gli altoparlanti possono essere controllati tramite

- Telecomando e/o
- App AeroSphere (iPhone® o Android®)

AeroSphere Base

Aggiungendo AeroSphere Base alla rete domestica, saranno aggiunte le seguenti funzioni a tutti gli altoparlanti AeroSphere collegati:

- Radio FM
- Radio DAB/DAB+ (funziona solo nei paesi con servizio DAB)
- CD audio
- Ingresso Line-In aggiuntivo

Fino a quattro altoparlanti AeroSphere possono essere aggiunti a AeroSphere Base. AeroSphere Base trasmette audio da CD, FM o DAB ad un massimo di quattro altoparlanti AeroSphere collegati allo stesso tempo. AeroSphere Base viene controllato tramite l'applicazione AeroSphere (iPhone o Android). Inoltre, la maggior parte delle funzioni possono essere controllate anche attraverso il telecomando.

APP AEROSPHERE

Se uno smartphone è connesso alla rete Wi-Fi domestica, è possibile controllare tutti i prodotti AeroSphere tramite l'app AeroSphere. Entrambe le applicazioni, iPhone e Android, sono disponibili. Non è necessaria alcuna configurazione, in quanto l'applicazione AeroSphere troverà tutti gli altoparlanti AeroSphere e AeroSphere Base automaticamente.

Funzioni

- Mostra tutti i prodotti AeroSphere collegati alla rete Wi-Fi
- Modifica il volume di tutti gli altoparlanti AeroSphere
- Regola bassi e alti su tutti gli altoparlanti AeroSphere
- Seleziona le sorgenti di ingresso degli altoparlanti
- Avvia altre applicazioni di streaming sullo smartphone
- Controlla la funzionalità radio FM, DAB+ e CD audio di AeroSphere Base
- Modifica i nomi di tutti gli altoparlanti, ad esempio in “Camera da letto” e “Soggiorno”

Come scaricare l'App AeroSphere

Versione iPhone: cercare “AeroSphere” nell'App Store®

L'applicazione Geneva AeroSphere è compatibile con iPhone e iPod Touch.

Versione Android: cercare “AeroSphere” nel Google Play store.

COME PROCEDERE?



AeroSphère Small & Large

1. Per iniziare con AeroSphère Small & Large pagina 68

Una volta terminato: è possibile utilizzare il Bluetooth sull'altoparlante AeroSphère (Tempo richiesto 5 minuti).

2. Configurazione Wi-Fi per AeroSphère Small & Large ... pagina 70

Una volta terminato: l'altoparlante AeroSphère è collegato alla rete Wi-Fi. Ora è possibile utilizzare AirPlay, DLNA e tutte le fonti audio di AeroSphère Base (FM, DAB+, CD audio) (Tempo richiesto: 5 minuti).

3. Primi passi con Aerosphere Small & Large pagina 72

Una volta terminato: si è in grado di usare AirPlay, DLNA e Line-In. Si è acquisita sufficiente familiarità con lo stato visualizzato sul display e il telecomando.

Problemi? pagina 80

Vedere la sezione "Risoluzione dei problemi e FAQ" e la "Guida alle funzionalità" su aerosphere.genevalab.com.

AeroSphère Base

1. Per iniziare con AeroSphère Base pagina 75

Una volta terminato: tutti i fili sono collegati e si è pronti per la configurazione Wi-Fi (Tempo richiesto 5 minuti).

2. Configurazione Wi-Fi per AeroSphère Base pagina 77

Una volta terminato: AeroSphère Base è collegato alla rete Wi-Fi. Ora è tutto pronto per poter ascoltare radio FM, DAB+ e CD audio da AeroSphère Base (Tempo richiesto: 5 minuti).

3. Primi passi con AeroSphère Base pagina 78

Una volta terminato: si è in grado di usare radio FM, DAB+ e CD audio con il telecomando e l'applicazione AeroSphère. Non è necessaria alcuna configurazione aggiuntiva poiché AeroSphère Base troverà tutti gli altoparlanti AeroSphère automaticamente.

BISOGNO DI MAGGIORI INFORMAZIONI?

Consultare la "Guida alle Funzionalità" per ottenere maggiori informazioni sul sistema

Sono possibili diverse configurazioni multiroom con il sistema AeroSphère. Scoprire come utilizzare AeroSphère con dispositivi Android, iOS, computer Windows e Mac è molto semplice.

È possibile visualizzare la "Guida alle Funzionalità" su aerosphere.genevalab.com

II PER INIZIARE CON AEROSPHERE SMALL & LARGE

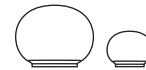

Tempo richiesto: 5 minuti

Una volta terminato è possibile utilizzare il Bluetooth sull'altoparlante AeroSphere

ACCENSIONE DELL'ALTOPARLANTE

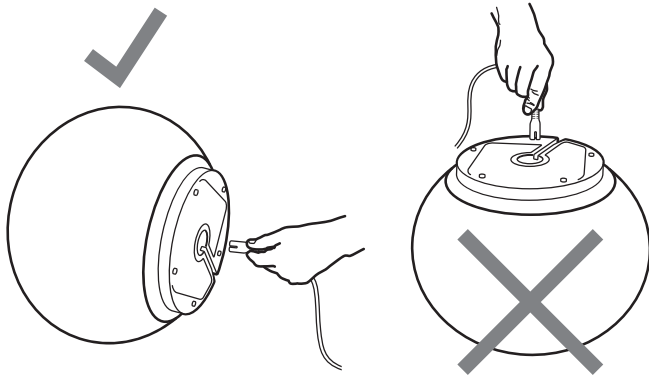

Collegare l'alimentazione

Girare con cautela l'altoparlante AeroSphere su un lato. Non posizionare AeroSphere Large sottosopra. Collegare un'estremità del cavo di alimentazione al connettore sul fondo dell'altoparlante AeroSphere.

Tenendo stretta con le dita l'estremità del cavo di alimentazione CA, muovere il connettore mentre lo si spinge al suo interno, fino a quando è completamente inserito. Assicurarsi che il cavo di alimentazione CA sia collegato correttamente. Infine, collegare l'altra estremità ad una presa a muro.

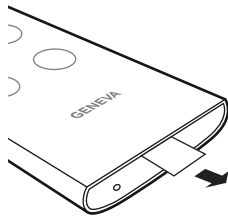

Telecomando

Rimuovere il pezzo di plastica all'estremità del telecomando.

Accendere l'altoparlante AeroSphere

Premere il pulsante di accensione sul telecomando [POWER ICON], o premere il pulsante di accensione sul retro dell'altoparlante. Il logo Geneva diventerà giallo.

Uso del Bluetooth

Premere il pulsante  sul telecomando, e attendere fino a visualizzare la voce "AeroSphere" nella configurazione Bluetooth dello smartphone. Per istruzioni dettagliate, passare al capitolo successivo "Configurazione Bluetooth". Tramite Bluetooth è possibile ascoltare musica in modalità wireless senza essere connessi alla rete Wi-Fi.

Passare ora al capitolo "Configurazione Wi-Fi per AeroSphere Small & Large"

Per poter utilizzare AirPlay, DLNA o Geneva Multiroom, è necessario collegare gli altoparlanti AeroSphere alla rete domestica.

Posizionamento corretto di AeroSphere Large

AeroSphere Large è un sistema audio ad alte prestazioni, e produce calore durante il funzionamento. Ciò significa che la piastra metallica sul lato inferiore può scaldarsi. Non posizionare l'altoparlante su una superficie sensibile al calore (come il legno non trattato, ecc). La superficie deve essere piatta, per una corretta circolazione dell'aria sotto l'unità. L'altoparlante non deve essere collocato su un letto, divano o superfici simili che possano bloccare la naturale ventilazione.

CONFIGURAZIONE BLUETOOTH

I telefoni cellulari, tablet e computer muniti di Bluetooth possono connettersi all'altoparlante AeroSphère e riprodurre musica in modalità wireless. I telefoni cellulari, tablet o computer devono supportare il Bluetooth A2DP. L'altoparlante AeroSphère supporta anche il codec di alta qualità aptX.

Configurazione iniziale (“pairing”) con iPhone, iPad o iPod touch

1. Premere  sul telecomando.
2. Selezionare “Impostazioni” sull'iPhone. Selezionare “Generali / Bluetooth”. Attivare il Bluetooth. I nuovi dispositivi Bluetooth vengono rilevati automaticamente.
3. Attendere fino a quando “AeroSphère Small/Large ... (Not Paired)” appare.
4. Selezionare “AeroSphère...”. Il telefono esegue la connessione (“pairing”) all'altoparlante AeroSphère.
5. Una volta accoppiato con successo, è possibile riprodurre la musica su un iPhone, iPad o iPod e ascoltarla sull'altoparlante AeroSphère.

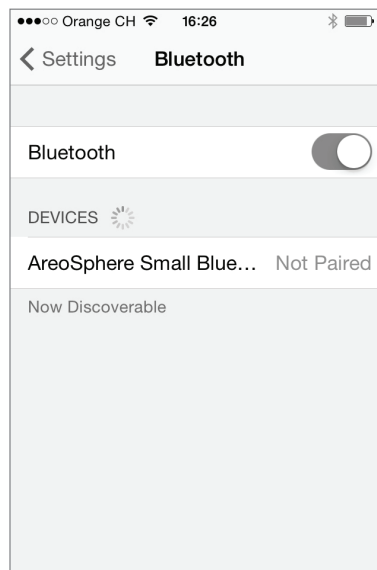

Impostazioni Bluetooth su iPhone®

RIPRODURRE MUSICA TRAMITE BLUETOOTH

La maggior parte degli smartphone si connettono automaticamente all'altoparlante AeroSphère dopo la configurazione iniziale (“pairing”).

- Premere  sul telecomando. Quando l'altoparlante AeroSphère si collega, il colore del display passa da blu lampeggiante a blu costante.
- Ora la musica riprodotta sullo smartphone viene trasmessa automaticamente all'altoparlante AeroSphère.

Informazioni di stato sul display

Blu, costante: connesso correttamente.

Blu, lampeggiante veloce: ricerca di dispositivi precedentemente accoppiati in corso.

Blu, lampeggiante lento: pairing / nessuna connessione attiva.

Guida pairing per altri dispositivi e telefoni cellulari

Andare all'indirizzo www.genevalab.com e selezionare “Supporto”.

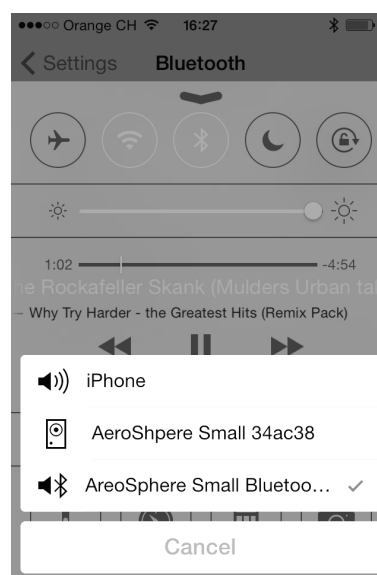

Selezione del Bluetooth come uscita audio (centro di controllo di iOS7)

III CONFIGURAZIONE WI-FI PER AEROSPHERE SMALL & LARGE



Tempo richiesto: 5 minuti

Una volta terminato: l'altoparlante AeroSphere è collegato alla rete Wi-Fi. Ora è possibile utilizzare AirPlay, DLNA e tutte le fonti audio di AeroSphere Base (FM, DAB+, CD audio)

PANORAMICA

La riproduzione di musica in modalità wireless tramite AirPlay o DLNA richiede la precedente connessione degli altoparlanti AeroSphere alla rete domestica tramite Wi-Fi (WLAN/rete senza fili). Ci sono tre metodi diversi da poter utilizzare per la configurazione Wi-Fi.

METODO DI CONFIGURAZIONE WI-FI	QUANDO UTILIZZARE QUESTO METODO
WAC *	È possibile utilizzare iPhone, iPad, iPod Touch. È richiesto iOS 7 o una versione superiore.
WPS	Il router Wi-Fi dispone di un pulsante WPS da premere per una configurazione di rete semplificata.
Pagina web di configurazione della rete AeroSphere	Metodo avanzato —andare alla sezione “Guida alle Funzionalità” su aerosphere.genevalab.com

* Abilitato per impostazione predefinita quando si utilizza l'altoparlante AeroSphere per la prima volta.

CONFIGURAZIONE WI-FI TRAMITE WAC (WIRELESS ACCESSORY CONFIGURATION)

Cos'è necessario per questa configurazione?

1. Un dispositivo iOS (iPhone, iPad o iPod Touch) con iOS versione 7 o superiore.
2. Il dispositivo iOS deve essere già collegato alla rete Wi-Fi

Istruzioni

1. Accendere l'altoparlante AeroSphere: attendere fino a vedere il display lampeggiare due volte ripetutamente color verde. Quando si utilizza l'altoparlante AeroSphere per la prima volta, questa modalità è già attivata. Saltare il punto 2 e passare al punto 3.
2. Se il display non lampeggia color verde due volte ripetutamente, è possibile abilitare la configurazione Wi-Fi tramite WAC manualmente:
Tenere premuto il tasto “SETUP” sul retro per 10 secondi, fino a quando il display inizia a lampeggiare color verde due volte ripetutamente.
3. Andare su Preferenze del vostro dispositivo iOS e selezionare Wi-Fi.
4. Aspettare fino a vedere la voce “SET UP NEW AIRPLAY SPEAKER” sulla parte inferiore del display. Selezionarla.
5. Premere il tasto “Next” (“Avanti”) in alto a destra.

6. Il dispositivo iOS trasferirà ora, automaticamente, le sue impostazioni Wi-Fi all'altoparlante Aerosphere.
7. Attendere che il display dell'altoparlante AeroSphere sia connesso alla rete Wi-Fi: il display passa da verde lampeggiante a verde costante.

Cos'è WAC?

WAC è un metodo di configurazione Wi-Fi facilitato per i dispositivi iOS (iPhone, iPad, iPod Touch). Per impostazione predefinita, questo metodo di configurazione Wi-Fi è abilitato quando si utilizzano gli altoparlanti AeroSphere per la prima volta. Il display indica che WAC è attivo lampeggiando due volte ripetutamente color verde.

Risoluzione dei problemi

- Ripetere la procedura.
- Assicurarsi che iPhone, iPad o iPod touch utilizzino iOS versione 7 o superiore
- Assicurarsi che iPhone, iPad o iPod siano collegati a una rete Wi-Fi.
- Provare un altro metodo di configurazione Wi-Fi.
- Controllare la guida di risoluzione dei problemi di rete disponibile sulla pagina di supporto Genevalab.com.

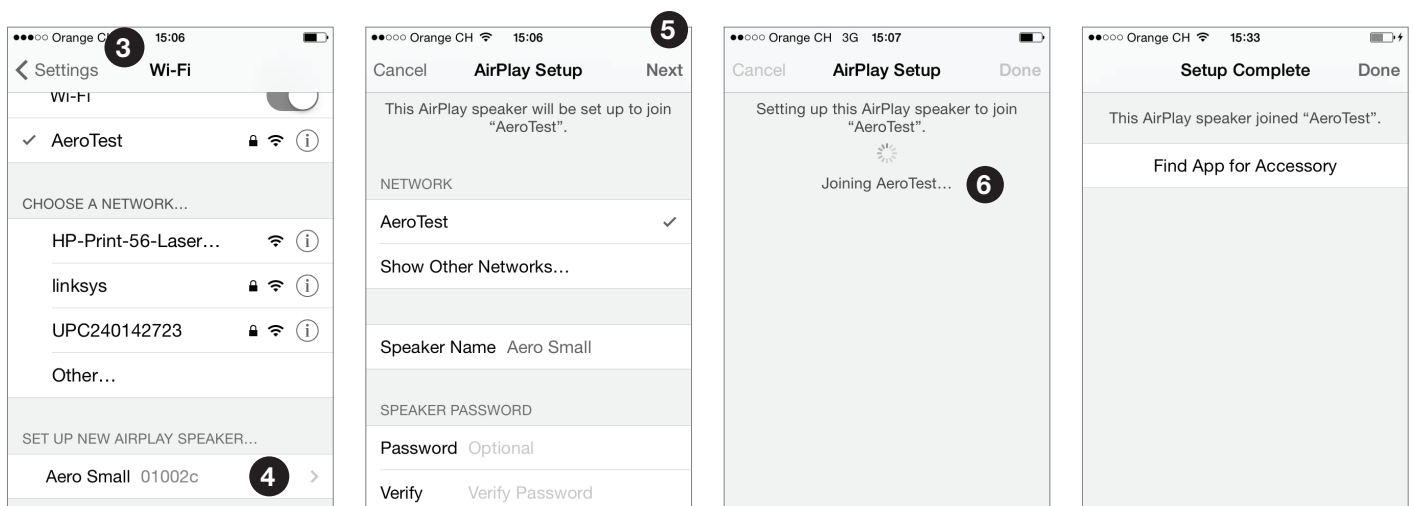

CONFIGURAZIONE WI-FI TRAMITE WPS

Cos'è necessario per questa configurazione?

Il router Wi-Fi deve supportare WPS. Non è necessario alcun computer o smartphone per questa configurazione.

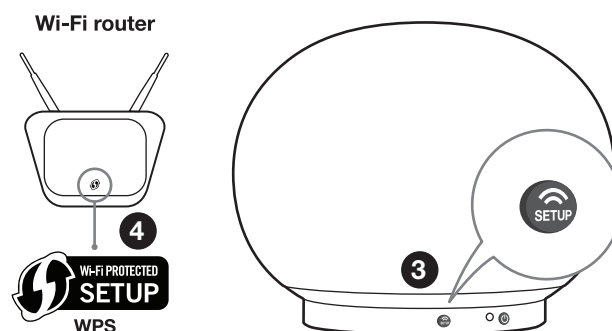

Istruzioni

1. Accendere l'altoparlante AeroSphère.
2. Attendere fino a quando il display lampeggia in verde.
3. Premere il tasto "SETUP" sul retro dell'altoparlante AeroSphère.
4. Premere il pulsante WPS sul router Wi-Fi. In genere una spia inizia a lampeggiare sul pulsante. Se non accade nulla, potrebbe essere necessario tenere premuto il pulsante per alcuni secondi. L'altoparlante AeroSphère e il router Wi-Fi stanno iniziando a connettersi tra loro.
5. Attendere che il display dell'altoparlante AeroSphère cambi in pulsante verde. Questo può richiedere fino a un minuto. Ora si è connessi alla rete Wi-Fi.

Che cos'è WPS?

WPS (Wi-Fi Protected Setup) è un metodo semplificato per collegare un nuovo dispositivo a una rete Wi-Fi. WPS è una caratteristica comune sui router wireless Wi-Fi o access point Wi-Fi più recenti. Quando si preme il tasto "SETUP" di AeroSphère Small o Large e il pulsante "WPS" sull'access point Wi-Fi nel giro di circa un minuto, AeroSphère Small o Large si conatterà automaticamente alla rete Wi-Fi.

Risoluzione dei problemi

- Ripetere la procedura.
- Aggiornare il software del router Wi-Fi.
- Provare un altro metodo di configurazione Wi-Fi.
- Controllare la guida di risoluzione dei problemi di rete disponibile sulla pagina di supporto Genevalab.com.

CONFIGURAZIONE WI-FI TRAMITE LA PAGINA WEB DI CONFIGURAZIONE RETE AEROSPHERE

Seguire la descrizione dettagliata presente nella "Guida alle Funzionalità" su aerosphere.genevalab.com

IV PRIMI PASSI CON AEROSPHERE SMALL & LARGE

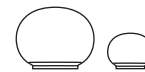

Una volta terminato si è in grado di utilizzare AirPlay, DLNA e Line-In. Si è acquisita sufficiente familiarità con lo stato visualizzato sul display e il telecomando.

Si è connessi al Wi-Fi?

Prima di utilizzare AirPlay, DLNA, FM, DAB+ o CD è necessario collegare l'altoparlante AeroSphère alla rete Wi-Fi. Vedere il capitolo precedente "Configurazione della rete Wi-Fi".

Accendere l'alimentazione dell'altoparlante AeroSphère e controllare il display. Dopo il tempo necessario all'accensione (giallo), un display

lampeggiante significa che si è in attesa per la connessione. Una volta che si è connessi correttamente, la luce del display diventa costante. Per informazioni dettagliate sullo stato del display, andare al capitolo seguente "Comandi".

AIRPLAY

Che cos'è AirPlay?

AirPlay consente lo streaming della musica in modalità wireless da iPhone, iPad, iPod touch, computer Mac o Windows all'altoparlante Geneva AeroSphère e altri altoparlanti AirPlay. Una volta selezionato l'altoparlante AeroSphère con l'icona AirPlay su iTunes o sul dispositivo iOS, gli altoparlanti AeroSphère passano automaticamente dalla sorgente audio attuale a AirPlay.

Riproduzione di musica con iTunes® da un computer (Mac o Windows)

1. Accendere l'altoparlante AeroSphère.
2. Attendere fino a quando l'altoparlante AeroSphère è connesso alla rete Wi-Fi (il display è verde costante).
3. Aprire iTunes sul computer Mac o Windows.
4. Selezionare l'icona AirPlay, quindi selezionare "AeroSphère Small" o "AeroSphère Large".

Qualsiasi riproduzione musicale su iTunes è trasmessa ora in streaming all'altoparlante AeroSphère tramite la rete Wi-Fi.

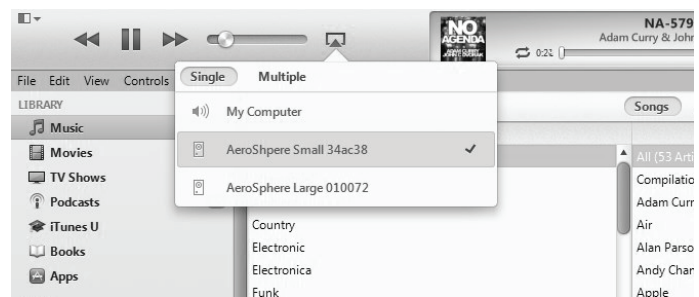

Internet Radio, Spotify e altre applicazioni di streaming

Qualsiasi applicazione per iPhone o iPad che riproduce musica può essere trasmessa in streaming tramite la rete Wi-Fi all'altoparlante AeroSphère via AirPlay.

Riproduzione di musica da un iPhone, iPad o iPod Touch

1. Selezionare l'app "Musica" o qualsiasi altra app per la musica o lo streaming.
2. Selezionare l'icona AirPlay, quindi selezionare "AeroSphère Small" o "AeroSphère Large".

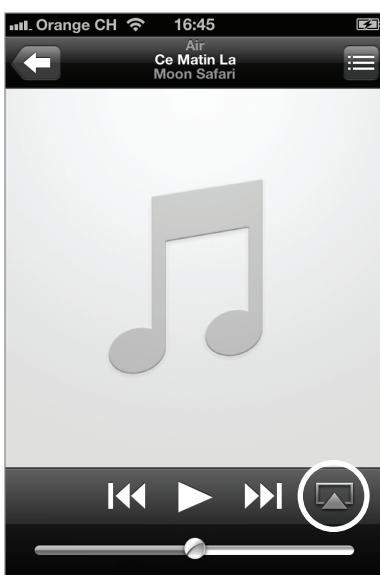

sinistra: AirPlay su iOS 6 e precedenti

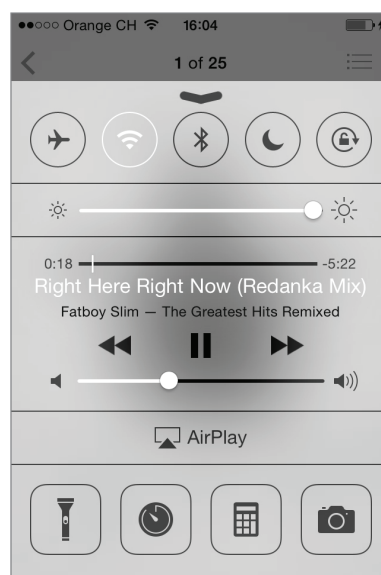

destra: AirPlay nel centro di controllo (AirPlay su iOS 7 e più recenti)

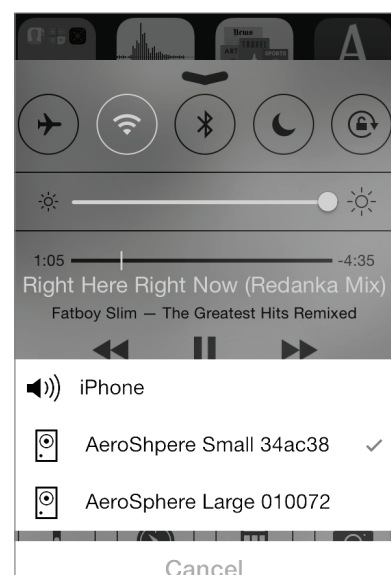

AirPlay su iOS 6 e precedenti

È possibile ascoltare la musica da altre applicazioni per iPhone, come ad esempio Internet Radio, Spotify(r), ecc. Con la maggior parte delle applicazioni per iPhone, l'icona AirPlay apparirà automaticamente se c'è un altoparlante AirPlay nella rete locale.

AirPlay su iOS 7 e più recenti

Effettuare uno swipe dal basso verso l'alto per far apparire il centro di controllo. L'icona AirPlay mostra gli altoparlanti disponibili sotto l'icona di riproduzione/pausa. Se non ci sono altoparlanti AirPlay disponibili, l'icona AirPlay è nascosta.

AUDIO

Volume

- **Telecomando:** utilizzare i tasti del volume
- **App AeroSphère:** usare il bilanciante del volume

Bassi e alti

- **App AeroSphère:** toccare l'icona della nota musicale in basso a destra sullo schermo, quindi utilizzare la barra dei bassi e degli alti.

DLNA

Che cos'è DLNA?

DLNA è uno standard per lo streaming audio tramite una rete domestica a un altoparlante. Gli altoparlanti AeroSphère supportano DLNA. Una volta che un utente seleziona l'altoparlante AeroSphère in un'app DLNA su uno smartphone, gli altoparlanti AeroSphère passano automaticamente dalla sorgente audio attuale al DLNA.

Riproduzione di musica dall'app Android "BubbleUPnP"

Si consiglia l'app "BubbleUPnP" per lo streaming di musica da un telefono Android all'altoparlante AeroSphère.

1. Scaricare "BubbleUPnP" dal Play Store di Google.
2. Cambiare l'uscita audio da "Renderer locale" a "AeroSphère Small" o "AeroSphère Large".
3. La musica verrà riprodotta automaticamente sull'altoparlante AeroSphère.

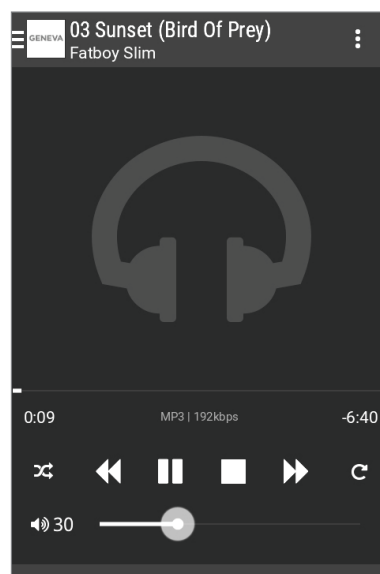
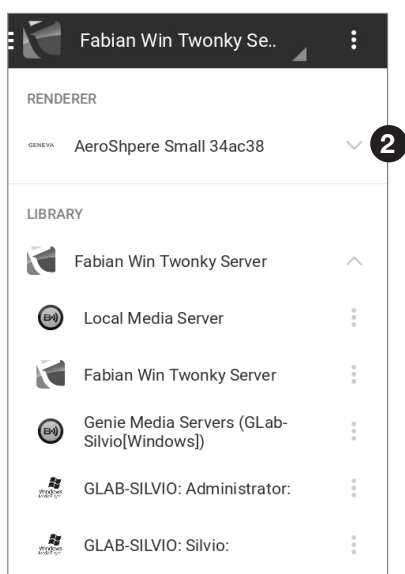

TELECOMANDO

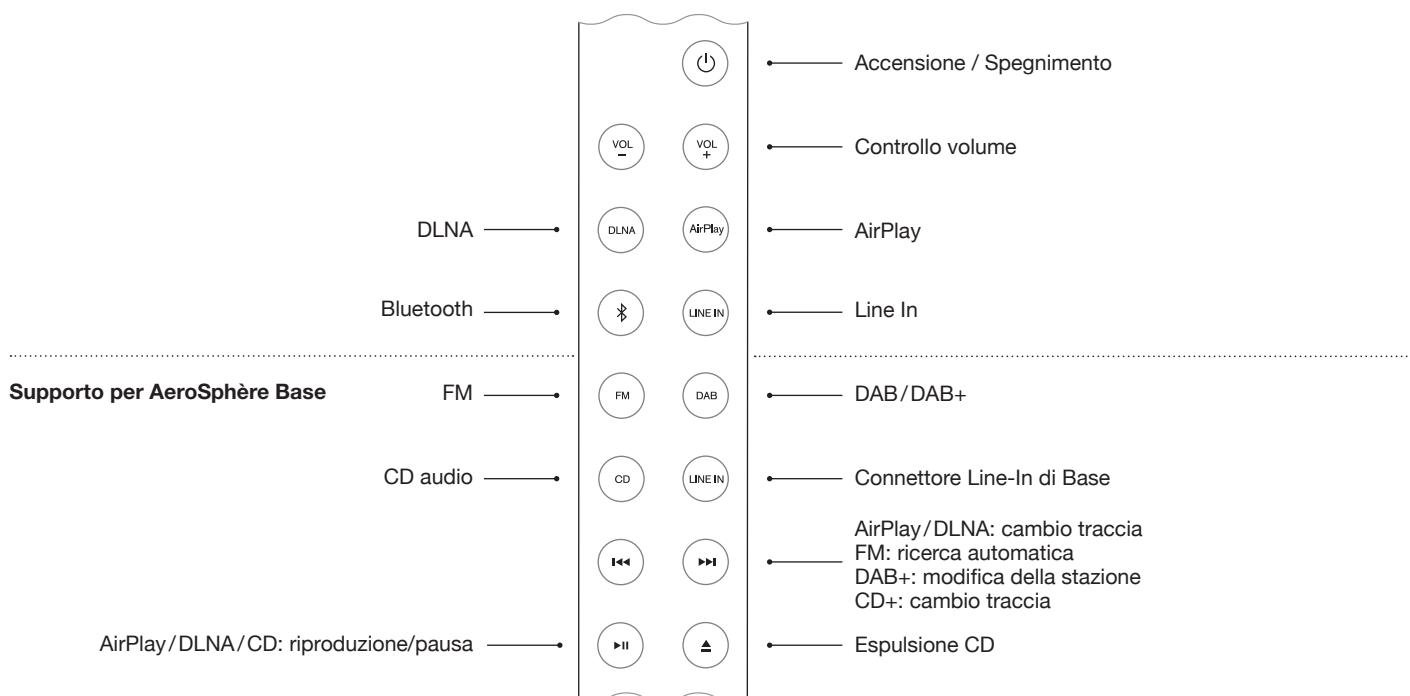

DISPLAY

Il colore del logo Geneva mostra lo stato di funzionamento del dispositivo.

COLORE	STATO
spento	Il dispositivo è spento
giallo	Il dispositivo è in fase di avvio
verde (costante)	AirPlay o DLNA, connesso alla rete Wi-Fi
verde (lampeggiante)	AirPlay o DLNA, in attesa di connettersi alla rete Wi-Fi
blu, costante:	Bluetooth, collegato
blu (lampeggiante)	Bluetooth, connessione o pairing
rosa	Line-In
SOLO CON AEROSPHERE BASE	
rosso	CD audio (AeroSphère Base)
azzurro	FM o DAB+ (AeroSphère Base)
rosa	Line-In (AeroSphère Base)
rosso/azzurro/rosa (lampeggiante)	In attesa di connettersi a AeroSphère Base
AVANZATO	
verde/giallo lampeggiante	Impossibile connettersi a una rete Wi-Fi
verde (lampeggiante 3 volte)	Collegato correttamente alla rete Wi-Fi
verde (singolo lampeggio breve ripetuto)	Configurazione Wi-Fi in corso (metodo WPS)
verde (doppio lampeggio breve ripetuto)	Configurazione Wi-Fi in corso (metodo WAC o pagina web)

LINE-IN

L'ingresso audio analogico da 3,5 mm sul retro dell'altoparlante AeroSphère può essere usato per fonti audio esterne. Premere  sul telecomando. Ci sono due pulsanti  sul telecomando: il pulsante  in alto seleziona l'ingresso audio analogico sull'altoparlante AeroSphère, il pulsante  inferiore seleziona l'ingresso audio analogico di AeroSphère Base.

PANNELLO POSTERIORE

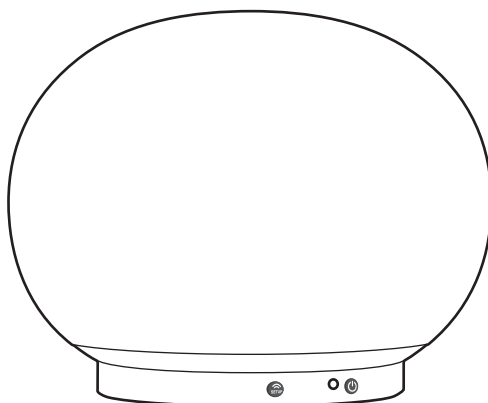

PULSANTE ACCENSIONE	ACCENSIONE / SPEGNIMENTO
Pulsante Configurazione Wifi	Configurazione WPS (premere il pulsante una volta) Configurazione WAC / configurazione della rete pagina web (tenere premuto il pulsante per 10 sec)
Connettore Line-in	Ingresso audio analogico (stereo), connettore 3,5 millimetri
Connettore di ingresso alimentazione CA	Ingresso alimentazione CA (100 - 240 VAC, 50/60 Hz)

V PER INIZIARE CON AEROSPHERE BASE



Tempo richiesto: 5 minuti

Una volta terminato: tutti i cavi sono stati collegati e si è pronti per la configurazione Wi-Fi.

PANORAMICA

AeroSphère Base aggiunge le funzionalità FM, DAB+ e CD audio a tutti gli altoparlanti AeroSphère Base nella stessa rete domestica. AeroSphère è controllato tramite i telecomandi degli altoparlanti AeroSphère, o tramite l'applicazione AeroSphère per iPhone e Android. Non è necessario alcun telecomando aggiuntivo per controllare AeroSphère Base. AeroSphère Base non ha alcun sensore per telecomando. È possibile controllare le funzionalità di AeroSphère Base direttamente dagli altoparlanti AeroSphère.

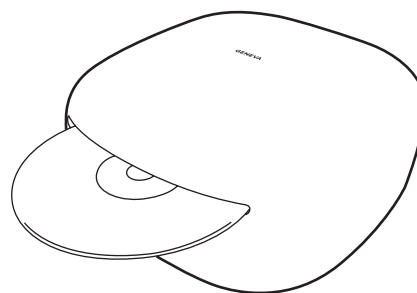

COLLEGARE TUTTI I CAVI

Fissare l'antenna FM/DAB+

1. Avvitare l'antenna FM/DAB+ fornita in dotazione nel connettore antenna sul retro.
2. Avvitare le due aste all'estremità dell'antenna
3. Porre l'estremità dell'antenna almeno ad un metro di distanza da AeroSphère Base. Il filo lungo consente di porre l'antenna in posizione tale da ottenere la migliore ricezione FM/DAB+ possibile. Si noti che solo le due aste alla fine del filo costituiscono in sé l'antenna.

Collegare l'alimentazione

1. Collegare l'adattatore di alimentazione CA a una presa di corrente. Quindi collegare l'altra estremità dell'adattatore di alimentazione CA alla parte posteriore di AeroSphère Base.
2. Spostare l'interruttore di alimentazione in posizione ON. AeroSphère Base è un dispositivo di rete e rimarrà sempre connesso alla rete.

Successivo: Configurazione Wi-Fi

Ora si è pronti per collegare AeroSphère Base alla rete Wi-Fi - passare al capitolo successivo per maggiori dettagli.

È necessario configurare il sistema AeroSphère?

No. Non c'è alcun bisogno di operare ulteriori configurazioni. Una volta che Base e gli altoparlanti sono collegati alla rete Wi-Fi, AeroSphère Base rileva automaticamente tutti gli altoparlanti AeroSphère disponibili.

Wi-Fi SETUP

Pressione: Metodo di configurazione con pressione del pulsante WPS
 Tenere premuto per 10 secondi: Metodo di configurazione della rete tramite pagina web

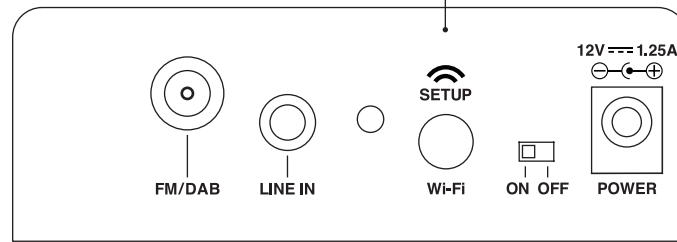

Connettore dell'antenna radio
 Ingresso per antenna FM/DAB esterna.
 Connettore F-Type.

Connettore Line-in
 Ingresso audio analogico (stereo),
 connettore 3,5 millimetri

Spia di stato
 Mostra lo stato attuale,
 vedi dettagli di seguito

Ingresso alimentazione CC
 Si collega al connettore dell'adattatore di
 alimentazione CA

Interruttore di accensione
 Accensione/Spengimento

SPIA DI STATO

giallo	Aerosphere Base si sta avviando, questa operazione richiede circa 20 secondi
verde (costante)	Collegato correttamente alla rete Wi-Fi e collegato correttamente ad almeno un altoparlante AeroSphère
verde (lampeggiante lento)	Collegato correttamente alla rete Wi-Fi
verde (lampeggiante veloce)	Durante la fase di connessione alla rete Wi-Fi
verde (lampeggio singolo, ripetuto)	Configurazione Wi-Fi in corso (metodo WPS)
verde (doppio lampeggio, ripetuto)	Configurazione Wi-Fi in corso (metodo di configurazione delle rete tramite pagina web)
giallo / verde / rosso (successione dei colori)	Aggiornamento software in corso

Come espellere il CD

È possibile espellere il CD attraverso i seguenti metodi:

- Tenere la mano a circa 10 mm di distanza sopra il vano CD. Il sensore di espulsione CD si trova sopra il vano CD. Rileva la mano grazie a un sensore di prossimità.
- Utilizzare il pulsante  sul telecomando
- Utilizzare l'icona di espulsione dell'app AeroSphère

VI CONFIGURAZIONE WI-FI PER AEROSPHERE BASE



Tempo richiesto: 5 minuti

Una volta terminato: AeroSphère Base è collegata alla rete Wi-Fi. Ora è tutto pronto per poter ascoltare radio FM, DAB+ e CD audio da AeroSphère Base.

PANORAMICA

Lo streaming della radio FM, DAB+ e del CD audio in modalità wireless agli altoparlanti AeroSphère richiede la precedente connessione di AeroSphère Base alla stessa rete Wi-Fi. AeroSphère Base deve essere collegata alla stessa rete Wi-Fi a cui sono collegati gli altoparlanti AeroSphère.

METODO DI CONFIGURAZIONE WI-FI	QUANDO UTILIZZARE QUESTO METODO
WPS	Il router Wi-Fi dispone di un pulsante WPS da premere per una configurazione di rete semplificata.
Pagina web di configurazione della rete AeroSphère*	Metodo avanzato. — andare alla sezione “Guida alle Funzionalità” su aerosphere.genevalab.com

* Abilitato per impostazione predefinita quando si utilizza l'altoparlante AeroSphère per la prima volta.
WAC non è supportato da AeroSphère Base

CONFIGURAZIONE WI-FI TRAMITE WPS

Cos'è necessario per questa configurazione?

Il router Wi-Fi deve supportare WPS. Non è necessario alcun computer o smartphone per questa configurazione.

Istruzioni

1. Accendere AeroSphère Base.
2. Attendere che la spia di stato lampeggi color verde.
3. Premere il tasto “SETUP” bianco sul retro di AeroSphère Base.
4. Premere il pulsante WPS sul router Wi-Fi. In genere una spia inizia a lampeggiare sul pulsante. Se non accade nulla, potrebbe essere necessario tenere premuto il pulsante per alcuni secondi. L'altoparlante AeroSphère e il router Wi-Fi stanno iniziando a connettersi tra loro.
5. Attendere che la spia di stato cambi da color verde lampeggiante rapido a color verde lampeggiante fino a lampeggiante lento. Ora si è connessi correttamente alla rete Wi-Fi.

Risoluzione dei problemi

- Ripetere la procedura.
- Aggiornare il software del router Wi-Fi.
- Provare il metodo “pagina web di configurazione rete AeroSphère” descritto nel prossimo capitolo.
- Controllare la pagina di supporto Genevalab.com.

Che cos'è WPS?

WPS (Wi-Fi Protected Setup) è un metodo semplificato per collegare un nuovo dispositivo a una rete Wi-Fi. WPS è una caratteristica comune sui router wireless Wi-Fi o access point Wi-Fi più recenti. Dopo aver

premuti il tasto “SETUP” bianco su AeroSphère Base e il pulsante “WPS” sull'access point Wi-Fi, nel giro di circa un minuto AeroSphère Base si collegherà automaticamente alla rete Wi-Fi.

CONFIGURAZIONE WI-FI TRAMITE LA PAGINA WEB DI CONFIGURAZIONE RETE AEROSPHERE

Seguire la descrizione dettagliata presente nella “Guida alle Funzionalità” su aerosphere.genevalab.com

VII PRIMI PASSI CON AEROSPHERE BASE



Una volta terminato: si è in grado di utilizzare radio FM, DAB+ e CD audio con il telecomando e l'applicazione AeroSphere. Non è necessaria alcuna configurazione aggiuntiva poiché AeroSphere Base troverà tutti gli altoparlanti AeroSphere automaticamente.

COME CONTROLLARE AEROSPHERE BASE

È possibile controllare AeroSphere Base tramite l'app AeroSphere e un telecomando dell'altoparlante AeroSphere. Base non ha alcun sensore per telecomando, quindi è necessario puntare il telecomando verso un altoparlante AeroSphere.

Come trovare gli altoparlanti AeroSphere e Base con l'App?

Avviare l'applicazione AeroSphere. L'applicazione AeroSphere rileva automaticamente tutti gli altoparlanti AeroSphere disponibili e Base.

Come scaricare l'App AeroSphere

Versione iPhone: cercare "AeroSphere" nell'App Store®
L'applicazione Geneva AeroSphere è compatibile con iPhone e iPod Touch.

Versione Android: cercare "AeroSphere" nel Google Play store.

OLTRE LE NOZIONI DI BASE

Quanti altoparlanti AeroSphere è possibile collegare a AeroSphere Base?

Fino a quattro altoparlanti AeroSphere.

Perché si verifica latenza quando vengono cambiate le sorgenti audio di AeroSphere (da/a FM, DAB, CD)?

L'audio viene trasmesso tramite la rete Wi-Fi, quindi l'audio viene bufferizzato per alcuni secondi sugli altoparlanti. Lo scopo del buffering audio è di ridurre la sensibilità al traffico di rete Wi-Fi e di ridurre al minimo le interruzioni audio.

Perché si verifica latenza quando cambio stazioni DAB o quando cambio i brani di un CD?

Vedere sopra. Dopo aver premuto un comando DAB o CD sul telecomando o tramite l'app (cambio stazioni, cambio tracce), la stazione o le tracce vengono cambiate immediatamente su AeroSphere

Base, ma il buffering audio sugli altoparlanti AeroSphere genera della latenza.

Ci sono interruzioni audio durante l'ascolto della radio FM

La larghezza di banda della rete wireless non solo è limitata, ma condivisa anche con Bluetooth, altri dispositivi nella stessa rete Wi-Fi e reti Wi-Fi nelle vicinanze. Consultare la sezione "Come essere sicuri di ottenere la migliore qualità di streaming audio tramite rete Wi-Fi" per scoprire come ridurre al minimo le interruzioni audio.

Posso accendere e spegnere AeroSphere Base tramite l'applicazione AeroSphere?

No. AeroSphere Base è sempre in esecuzione, in maniera simile a un router Wi-Fi.

FM

Come selezionare FM

- **Telecomando:** premere .
- **App AeroSphere:** dopo aver selezionato l'icona dell'altoparlante AeroSphere, selezionare il menu FM nella schermata principale.

È possibile trovare una stazione automaticamente tramite la funzione auto-ricerca

- **Telecomando:** Premere  oppure .
- **App AeroSphere:** Scorrere la scala delle frequenze FM.

Selezionare una stazione manualmente

- **App AeroSphere:** far scorrere la scala di frequenze fino a raggiungere quella desiderata.

Preset FM

- **App AeroSphere:** selezionare una stazione dall'elenco delle stazioni FM. Per memorizzare e modificare i preset, selezionare la voce del menu "Presets".





DAB/DAB+

AeroSphère Base è compatibile con DAB e DAB+.

Come selezionare DAB+

- **Telecomando:** premere .
- **App AeroSphère:** dopo aver selezionato l'icona di un altoparlante AeroSphère, selezionare il menu DAB nella schermata principale.

Selezionare una stazione

- **Telecomando:** Premere  o  per cambiare le stazioni radio.
- **App AeroSphère:** selezionare una stazione dall'elenco delle stazioni DAB

Uso di DAB per la prima volta (funzione "Scan")

Inizialmente AeroSphère Base non ha stazioni DAB+ memorizzate. Utilizzando la funzione "Scan", la radio troverà le stazioni disponibili nella vostra regione. Dopo uno "Scan", le stazioni vengono memorizzate automaticamente. È necessario eseguire la funzione "Scan" anche in seguito allo spostamento di AeroSphère Base in una nuova posizione con diverse stazioni radio o dopo aver spostato AeroSphère Base in una stanza con ricezione radio diversa.

1. Toccare la voce del menu "Scan" sulla schermata DAB dell'app AeroSphère
2. Una volta che tutte le stazioni disponibili sono state trovate, l'elenco viene aggiornato.

Che cos'è DAB?

DAB/DAB+ (a volte chiamato anche radio digitale) è disponibile solo in alcuni paesi (Regno Unito, Germania, Svizzera, Norvegia, Hong Kong, e altri).









CD AUDIO

Come selezionare CD

- **Telecomando:** premere .
- **App AeroSphère:** dopo aver selezionato l'icona di un altoparlante AeroSphère, selezionare il menu CD nella schermata principale.

Controlli di base

- **Telecomando:** usare ,  e  per riprodurre, mettere in pausa e saltare le tracce.
- **App AeroSphère:** Utilizzare le icone ,  e 

Come espellere un CD

- Tenere la mano sopra il vano CD. Il sensore di espulsione CD si trova sopra il vano CD. Rileva la mano grazie a un sensore di prossimità.
- **Telecomando:** premere .
- **App AeroSphère:** utilizzare l'icona di espulsione dell'app AeroSphère.

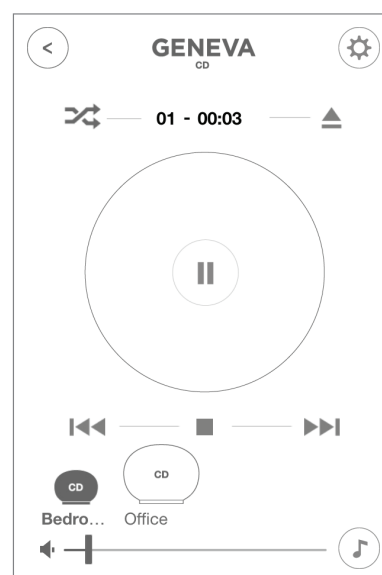



VIII RISOLUZIONE DEI PROBLEMI E FAQ

Vedere anche areosphere.genevalab.com

GENERALE

Perché ci sono due pulsanti sul telecomando?

Il pulsante  superiore si riferisce all'ingresso audio analogico LINE-IN sul retro di un altoparlante AeroSphère.

Il pulsante  inferiore (accanto a CD) seleziona l'ingresso audio analogico sul retro di AeroSphère Base. L'audio da questo ingresso viene trasmesso a tutti gli altoparlanti AeroSphère collegati.

Come cambiare la batteria del telecomando?

1. Individuare il piccolo foro sul lato nero rivolto verso l'utente.
2. Inserire delicatamente in questo foro lo spillo incluso e spingere delicatamente.
In alternativa è possibile utilizzare una spilla da balia.
3. Spingere delicatamente lo spillo verso il lato sinistro
4. Il vano batteria scivolerà fuori. Sostituire la batteria (da 3V al litio, CR2032 3V). Verificare che la batteria sia inserita con la polarità nel verso corretto (lato + rivolto verso il basso).

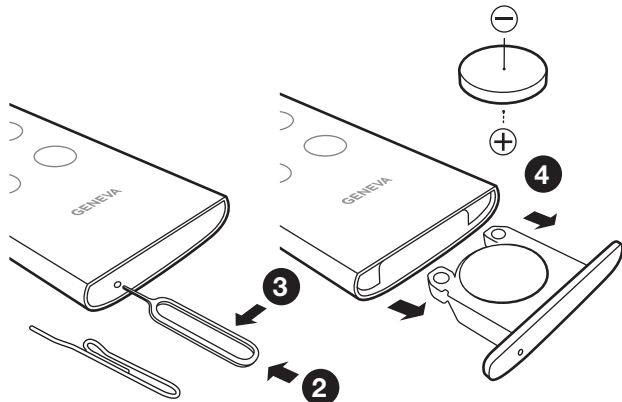

Come cambiare i bassi e gli alti?

Utilizzare l'icona della nota musicale dell'app AeroSphère.

Potenza assorbita in stand-by

AeroSphère Large: 0.47 Watt (Spegnimento: utilizzare il pulsante  sul telecomando o il pulsante di accensione sul retro dell'altoparlante)

AeroSphère Small: 0.3 Watt (Spegnimento: utilizzare il pulsante  sul telecomando o il pulsante di accensione sul retro dell'altoparlante)

AeroSphère Base: 0.3 Watt (Spegnimento: interruttore a scorrimento su "OFF")

Perché AeroSphère Small or AeroSphère Large si spengono da soli?

L'altoparlante AeroSphère si spegnerà automaticamente dopo 15 minuti se non rileva alcun ingresso audio attivo. Si tratta di una funzionalità di risparmio energetico, previsto dalla legge in molti paesi.

CONFIGURAZIONE WI-FI

Come ripristinare le impostazioni predefinite di fabbrica

Altoparlanti AeroSphère: Tenere premuto il pulsante di accensione sul retro degli altoparlanti per 10 secondi, finché il display inizia a lampeggiare in rosso. Poi togliere il dito dal pulsante.

AeroSphère Base: Tenere premuto il tasto Wi-Fi per alcuni secondi mentre si sposta l'interruttore di accensione da OFF a ON.

Cosa succede quando si esegue il ripristino delle impostazioni predefinite di fabbrica?

1. Le impostazioni di rete Wi-Fi vengono resettate.
2. Il metodo di configurazione Wi-Fi WAC si avvia (solo sugli altoparlanti AeroSphère).

I metodi WAC e "Pagina Web di configurazione della rete" sono attivi allo stesso tempo?

Sì, entrambi i metodi sono disponibili allo stesso tempo. Se si dispone di un dispositivo iOS con iOS 7 o superiore, non si è in grado di selezionare la rete Wi-Fi temporanea dal menu Wi-Fi nelle preferenze iOS. Con un dispositivo iOS con iOS 6 o inferiore, il metodo WAC non sarà visualizzabile nel menu di configurazione Wi-Fi.



BLUETOOTH

Non riesco a collegarmi all'altoparlante AeroSphère.

1. Selezionare Bluetooth con il telecomando—il display deve essere blu (costante o lampeggiante).
2. Se il display NON lampeggia, un altro dispositivo è già stato collegato. Tale dispositivo deve prima essere spento - può essere collegato solo un dispositivo alla volta.
3. Ripristinare il Bluetooth come riportato nelle seguenti istruzioni.

Come resettare il Bluetooth

Fino a otto dispositivi Bluetooth accoppiati possono essere memorizzati. Per cancellare la memoria, effettuare le seguenti operazioni:

1. Accendere l'altoparlante AeroSphère e selezionare  con il telecomando.
2. Entro 5 secondi dopo essere entrati in modalità Bluetooth, tenere premuto il pulsante  sul telecomando per almeno 5 secondi.
3. Associare nuovamente il telefono cellulare.

Durante l'accoppiamento, il mio smartphone richiede un codice PIN—che cos'è il PIN?

Se viene richiesto un codice PIN, inserire "0000" (quattro zeri).

AIRPLAY

Non vedo comparire l'altoparlante AeroSphère sull'icona AirPlay di iTunes

L'icona AirPlay di iTunes o di iPhone mostra solo se un altoparlante AirPlay è stato rilevato nella vostra rete Wi-Fi. Assicurarsi che l'altoparlante AeroSphère sia collegato correttamente alla rete domestica. Il display deve essere verde costante.

Come si comportano più altoparlanti AirPlay insieme nella stessa rete?

iTunes può riprodurre su più altoparlanti AirPlay contemporaneamente. La musica sarà sempre sincronizzata.

ASSISTENZA

Assistenza e riparazione

Se il prodotto è danneggiato e necessita un'intervento di riparazione, contattare il proprio rivenditore di fiducia. L'elenco dei rivenditori nella propria zona di residenza è disponibile su www.genevalab.com.

Garanzia

Consultare le condizioni di garanzia specifiche valide nel proprio Paese di residenza su www.genevalab.com.

BELANGRIJKE VEILIGHEIDSINSTRUCTIES

1. Lees deze instructies.
2. Bewaar deze instructies.
3. Let op alle waarschuwingen
4. Volg alle instructies
5. Gebruik dit toestel niet in de buurt van water.
6. Maak het toestel schoon met een droge doek.
7. Blokkeer de ventilatiegaten of groeven niet. Installeer het toestel in overeenstemming met de instructies van de fabrikant.
8. Plaats het toestel niet in de buurt van warmtebronnen zoals radiatoren, verwarmingsroosters, kachels of andere apparaten (waaronder versterkers) die warmte produceren.
9. Vernietig de beveiliging van deze gepolariseerde stekker of stekker met aarding niet. Een gepolariseerde stekker heeft twee pinnetjes waarvan het ene breder is dan het andere. Een stekker met aarding heeft twee pinnetjes en een aarding. Het derde, bredere pinnetje is er voor uw veiligheid. Als de stekker niet past in uw stopcontact, raadpleeg dan een electricien voor de vervanging van het stopcontact.
10. Zorg ervoor dat er niet op het netsnoer kan worden gelopen en dat het niet kan worden geplooid. Wees in het bijzonder voorzichtig voor stekkers, stopcontacten en daar waar het netsnoer uit het toestel komt.
11. Gebruik enkel hulpstukken/accessoires die door de fabrikant gespecificeerd zijn.
12. Gebruik alleen met het karretje, stand, driepikkel of tabeltje gespecificeerd door de producent of verkocht met het toestel. Wanneer er een karretje wordt gebruikt, wees dan voorzichtig wanneer u het karretje met het toestel erop beweegt opdat het niet omvalt en tot schade leidt. 
13. Trek de stekker van dit toestel uit het stopcontact bij onweer of wanneer het lange tijd niet wordt gebruikt.
14. Laat onderhoud en herstellingen uitvoeren door bevoegd onderhoudspersoneel. Reparaties zijn nodig wanneer het toestel op één of andere manier is beschadigd. Dit kan zijn als het netsnoer of de stekker is beschadigd, als een vloeistof werd gemorst of kleine voorwerpen in het toestel zijn gevallen, als het toestel werd blootgesteld aan regen of vocht, als het niet normaal werkt of als het is gevallen.
15. Installeer of bouw dit toestel niet in op een gesloten plaats zoals een boekenrek of een gelijkaardig meubelstuk en zorg dat het goed geventileerd wordt. De ventilatie mag niet verhinderd worden door de ventilatiegroeven te bedekken met voorwerpen zoals kranten, tafelkleedjes, gordijnen enz.
16. **OPGELET:** Informatie over elektrische gegevens en veiligheid bevindt zich onderaan het toestel. Lees die voor het toestel te installeren of te bedienen.
17. **OPGELET:** Stel het toestel niet bloot aan regen of vocht om het risico op brand of elektrische schokken te verkleinen. Het toestel mag niet blootgesteld worden aan druppelend of opspattend water en met water gevulde voorwerpen zoals vazen mogen niet op het toestel worden geplaatst.
18. **OPGELET:** Er is ontploffingsgevaar bij foutieve vervanging van een batterij. Vervang de batterij alleen met een identieke of equivalente batterij.
19. **OPGELET:** De batterij (batterij, batterijen of pak batterijen) mag niet blootgesteld worden aan hitte zoals zon, vuur en dergelijke.
20. **OPGELET:** De stekker moet altijd direct uitgetrokken kunnen worden. Zorg ervoor dat dit altijd mogelijk is.
21. **Juist wegwerpen van het product.** Deze markering betekent dat het product in de hele E.U. niet mag weggegooid worden met het huisvuil. Recycleer het op verantwoorde wijze om het hergebruik van materialen te stimuleren en om mogelijke schade van ongecontroleerd weggegooid afval aan het milieu en aan de menselijke gezondheid te vermijden. Raadpleeg de terugbreng- en ophaalsystemen om u te ontdoen van uw oud toestel of raadpleeg de handelaar waar u het gekocht hebt.

Batterijen in de afstandbediening: batterij van de afstandbediening buiten bereik van kinderen houden. Bij verkeerde omgang ermee kan ze brand of een chemische brandwonde veroorzaken. Batterij niet heropladen, uit elkaar halen en verhitten boven 100°C. Alleen vervangen met een batterij van het juiste type en met het juiste modelnummer (CR2032 lithium muntstukbatterij, 3 V).

Werkings temperatuur: de aanbevolen werkingstemperatuur van het Model Cinema bevindt zich tussen 5 en de 40 graden Celsius.

AeroSphère Base—Gebruik de originele voedingsadapter: Gebruik alleen de meegeleverde originele voedingsadapter om het apparaat te voeden en op te laden. Andere adapters kunnen er misschien hetzelfde uitzien, maar het gebruik ervan kan leiden tot elektrische schokken en kan het apparaat beschadigen.

Dit apparaat is een Klasse II of dubbel geïsoleerd elektrisch apparaat. Het is op een zodanige wijze ontworpen dat het geen veiligheidsverbinding aan aarde (massa) vereist.

CE Conformiteit

G-Lab GmbH verklaart dat dit toestel conform is met de essentiële vereisten en de andere relevante voorwaarden van de Europese Richtlijn 1999/5. De conformiteitsverklaring kan op verzoek via G-Lab GmbH, te Zürich, Zwitserland of op <http://genevalab.com> worden geraadpleegd.

CE0359

Dit product kan worden gerecycled. Producten met dit symbool mogen NIET worden weggegooid met het normale huishoudelijke afval. Breng het product op het einde van zijn levensduur naar een verzamelpunt, gespecialiseerd in de recycling van elektrische en elektronische toestellen. Ontdek meer over het terugbrengen en over de-ze verzamelpunten via uw plaatselijke autoriteiten. 

De Europese Richtlijn voor Afval van Elektrische en Elektronische Apparatuur (AEEA) werd opgelegd om de hoeveelheid afval op stortterreinen ernstig te verminderen en zo de impact op het milieu van de planeet en op de gezondheid van de mensen te reduceren. Gelieve u verantwoordelijk te gedragen bij het recyclen van gebruikte producten. Als dit product nog bruikbaar is, overweeg dan om het weg te geven of te verkopen.

Gebruikte batterijen: Gooi gebruikte batterijen op de juiste manier weg en volg daarbij de plaatselijke regels. Batterijen niet op een vuur plaatsen.

Geneva® is een geregistreerd handelsmerk van G-Lab GmbH.

Apple, iPod, Apple , iPod, iPhone and iPad are trademarks of Apple Computer, Inc. registered in the U.S. and other countries.

Het Bluetooth®-opschrift en de logo's ervan zijn geregistreerde handelsmerken en eigendom van Bluetooth SIG, Inc.

© 2012 G-Lab GmbH. Alle rechten voorbehouden. In overeenkomst met de auteursrechten mag deze handleiding noch in zijn geheel noch gedeeltelijk gecopieerd worden zonder de schriftelijke toestemming van G-Lab GmbH.

Het EmbracingSound®-handelsmerk is eigendom van Embracing Sound Experience AB.

I OVER HET GENEVA AEROSPHERE SYSTEEM

AEROSPHERE SMALL, LARGE & BASE

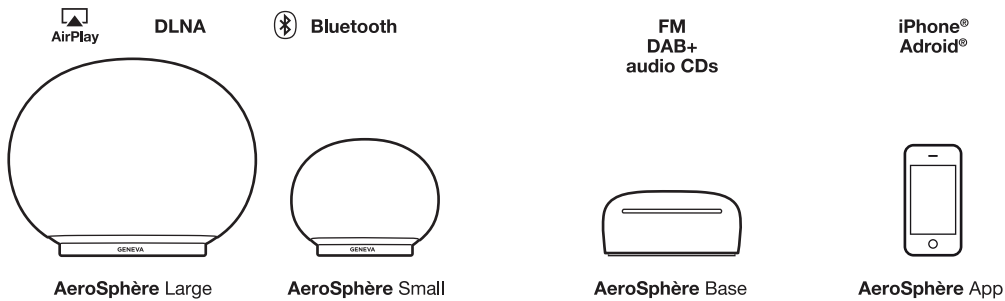

AeroSphere Small en AeroSphere Large

AeroSphere Small en AeroSphere Large zijn draadloze actieve luidsprekers die muziek afspelen vanaf de volgende bronnen:

- AirPlay® (via Wi-Fi®)
- DLNA® (via Wi-Fi)
- Bluetooth® audio (inclusief de hoogwaardige codec aptX®)
- Line-In
- FM, DAB+ en audio-cd, met de optionele AeroSphere Base

In dit document verwijst “AeroSphere luidspreker” naar zowel de AeroSphere Small en AeroSphere Large modellen.

De luidsprekers kunnen worden bediend via

- Afstandsbediening en/of
- AeroSphere app (iPhone® of Android®)

AeroSphere Base

Bij het toevoegen van een AeroSphere Base aan uw thuisnetwerk, zullen de volgende functies worden toegevoegd op alle aangesloten AeroSphere luidsprekers:

- FM-radio
- DAB/DAB+ radio (werkt alleen in landen met DAB-service)
- Audio-cd
- Extra Line-In-ingang

Er kunnen tot vier AeroSphere luidsprekers worden toegevoegd aan de AeroSphere Base. AeroSphere Base streamt audio van cd's, FM of DAB door maximaal vier aangesloten AeroSphere luidsprekers op hetzelfde moment. De AeroSphere Base wordt bediend met de AeroSphere app (iPhone of Android). Bovendien kunnen de meeste functies ook worden bediend met de afstandsbediening.

AEROSPHERE APP

Als uw smartphone aangesloten is op uw Wi-Fi-thuisnetwerk, kunt u alle AeroSphere producten met de AeroSphere app bedienen. Zowel iPhone als Android apps zijn beschikbaar. Er is geen installatie nodig, omdat de AeroSphere app automatisch alle AeroSphere luidsprekers en de Base zal vinden.

Functies

- Alle AeroSphere producten in uw Wi-Fi-netwerk weergeven
- Het volume van alle AeroSphere luidsprekers aanpassen
- De lage en hoge tonen op alle AeroSphere luidsprekers aanpassen
- De ingangsbronnen op de luidsprekers wijzigen
- Andere streaming applicaties op uw smartphone lanceren
- De FM, DAB+ en Audio-cd functies van de AeroSphere Base bedienen
- De namen van alle luidsprekers wijzigen, bijvoorbeeld naar “Slaapkamer” en “Woonkamer”

Hoe de AeroSphere App downloaden

iPhone-versie: zoek naar “AeroSphere” in de App Store®

De Geneva AeroSphere app werkt met de iPhone en iPod Touch.

Android-versie: zoek naar “AeroSphere” in de Google Play store.

DE VOLGENDE STAP?



AeroSphère Small & Large

1. Aan de slag met de AeroSphère Small & Large pagina 84

Na voltooiing: u kunt via Bluetooth muziek afspelen op de AeroSphère luidspreker (Benodigde tijd: 5 minuten).

2. Wi-Fi-instelling voor de AeroSphère Small & Large pagina 86

Na voltooiing: de AeroSphère luidspreker is aangesloten op uw Wi-Fi-netwerk. U kunt nu AirPlay, DLNA en alle audiobronnen uit de AeroSphère Base gebruiken (FM, DAB+, Audio-cd) (Benodigde tijd: 5 minuten).

3. De eerste stappen met de AeroSphère Small & Large . pagina 88

Na voltooiing: u weet hoe u AirPlay, DLNA en Line-in kunt gebruiken. U bent vertrouwd met de displaystatus en de afstandsbediening.

Problemen? pagina 96

Raadpleeg de rubriek “Problemen oplossen en veelgestelde vragen” en de “Overzichtshandleiding” op aerosphere.genevalab.com.

AeroSphère Base

1. Aan de slag met de AeroSphère Base pagina 91

Na voltooiing: u hebt alle kabels aangesloten en u bent klaar om de Wi-Fi te installeren (Benodigde tijd: 5 minuten).

2. Wi-Fi-instelling voor de AeroSphère Base pagina 93

Na voltooiing: de AeroSphère Base is aangesloten op uw Wi-Fi-netwerk. Nu bent u klaar om te luisteren naar FM, DAB+ en Audio-cd via de AeroSphère Base (Benodigde tijd: 5 minuten).

3. De eerste stappen met de AeroSphère Base pagina 94

Na voltooiing: u weet hoe u FM, DAB+ en de Audio-cd moet gebruiken met de afstandsbediening en de AeroSphère app. Er is geen extra installatie nodig omdat de AeroSphère Base alle AeroSphère luidsprekers automatisch zal vinden.

WILT U MEER WETEN?

Gebruik de “Overzichtshandleiding” om meer te weten te komen over het systeem

Er zijn vele multikamer-configuraties mogelijk met het AeroSphère systeem. Leer hoe u de AeroSphère kunt gebruiken met Android, iOS-apparaten, Windows-en Mac-computers.

U kunt de “Overzichtshandleiding” vinden op aerosphere.genevalab.com

II AAN DE SLAG MET DE AEROSPHERE SMALL & LARGE

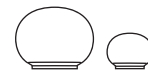

Benodigde tijd: 5 minuten

Na voltooiing kunt u via Bluetooth muziek afspelen op de AeroSphère luidspreker

DE LUIDSPREKER AANSLUITEN OP HET NET

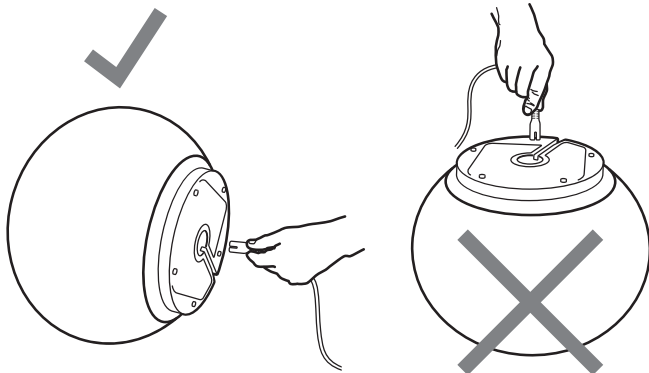

Sluit de voeding aan

Draai de AeroSphère luidspreker voorzichtig op zijn kant. Plaats de AeroSphère Large niet op zijn kop. Sluit het ene uiteinde van het netsnoer aan op de stekker op de onderkant van de AeroSphère luidspreker.

Houd het uiteinde van het netsnoer vast met uw vingers, en wrik de stekker terwijl u duwt, totdat deze helemaal is ingebracht. Zorg ervoor dat het netsnoer goed is aangesloten. Steek tot slot het andere uiteinde in een stopcontact.

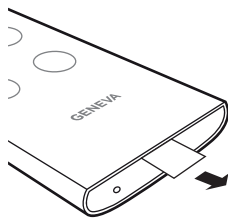

Afstandsbediening

Verwijder de plastic slip aan het einde van de afstandsbediening.

Schakel de AeroSphère luidspreker in

Druk op de aan/uit-knop op de afstandsbediening (⏻), of druk op de knop op de achterzijde van de luidspreker. Het Geneva logo zal geel oplichten.

Bluetooth gebruiken

Druk op de (📶) knop op de afstandsbediening, en wacht tot de vermelding "AeroSphère" verschijnt in de Bluetooth-instellingen van uw smartphone. Voor gedetailleerde instructies, ga naar het volgende hoofdstuk "Bluetooth instellen". Met Bluetooth kunt u draadloos muziek luisteren zonder verbinding met uw Wi-Fi-netwerk.

Ga nu naar het hoofdstuk "Wi-Fi-instelling voor AeroSphère Small & Large"

Om AirPlay, DLNA of Geneva Multiroom te gebruiken, moet u de AeroSphère luidsprekers aansluiten op uw thuisnetwerk.

Juiste plaatsing van de AeroSphère Large

De AeroSphère Large is een hoogwaardig audiosysteem, en produceert warmte tijdens het gebruik. Dit betekent dat de metalen plaat aan de onderzijde heet kan worden. Plaats de luidspreker niet op een warmtegevoelig oppervlak (zoals onbehandeld hout, etc.). De ondergrond moet vlak zijn, voor een goede luchtcirculatie onder het apparaat. De luidspreker mag niet worden geplaatst op een bed, bank of vergelijkbaar oppervlak dat de natuurlijke ventilatie blokkeert.

BLUETOOTH INSTELLEN

Mobiele telefoons, tablets en computers met Bluetooth kunnen verbinding maken met de AeroSphère luidspreker en draadloos muziek afspelen. De mobiele telefoon, tablet of computer moet Bluetooth A2DP ondersteunen. De AeroSphère luidspreker ondersteunt ook de hoogwaardige codec aptX.

Eerste instelling (“pairing”) met een iPhone, iPad of iPod touch

1. Druk op  op de afstandsbediening.
2. Selecteer “Instellingen” op uw iPhone. Selecteer “Algemeen / Bluetooth”. Schakel Bluetooth in. Nieuwe Bluetooth-apparaten worden automatisch gedetecteerd.
3. Wacht tot “AeroSphère Small/Large... (Geen verbinding)” verschijnt.
4. Selecteer “AeroSphère...”. De telefoon maakt nu verbinding (“pairing”) met de AeroSphère luidspreker.
5. Zodra de verbinding gelukt is kunt u muziek afspelen op een iPhone, iPad of iPod touch en die beluisteren via de AeroSphère luidspreker.

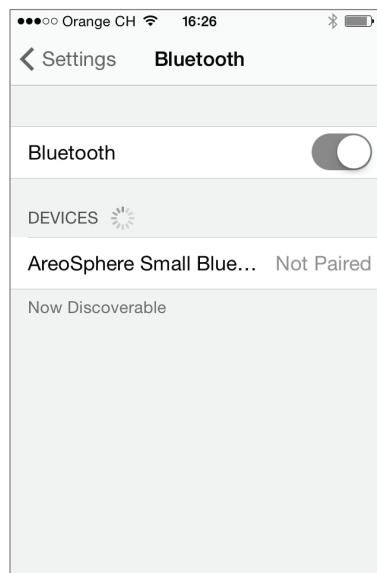

Bluetooth-instellingen op de iPhone®

MUZIEK AF SPELEN MET BLUETOOTH

De meeste smartphones maken automatisch verbinding met de AeroSphère luidspreker na de eerste installatie (“pairing”).

- Druk op  op de afstandsbediening. Wanneer de AeroSphère luidspreker verbinding maakt verandert het display van een knipperend blauw naar een constante blauwe kleur.
- Nu wordt de muziek die wordt afgespeeld op uw smartphone automatisch gestreamd naar de AeroSphère luidspreker.

Status informatie op het display

Blauw, constant: succesvol aangesloten.

Blauw, snel knipperen: zoeken naar eerder gekoppelde apparaten.

Blauw, langzaam knipperen: pairing / geen actieve verbinding.

Verbindingsgids voor andere apparaten en mobiele telefoons

Ga naar www.genevalab.com en selecteer “Ondersteuning.”

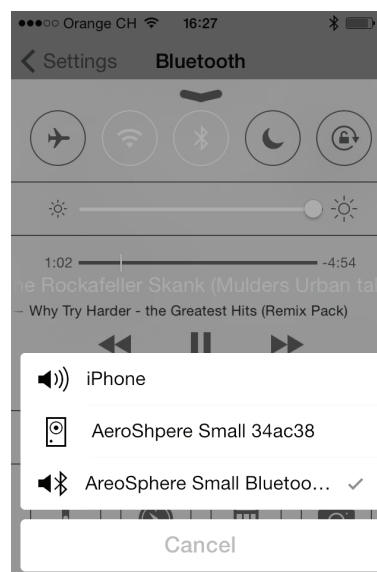

Bluetooth als audio-uitgang selecteren (control center van iOS7)

III WI-FI-INSTELLING VOOR DE AEROSPHERE SMALL & LARGE



Benodigde tijd: 5 minuten

Na voltooiing: de AeroSphere luidspreker is aangesloten op uw Wi-Fi-netwerk. U kunt nu AirPlay, DLNA en alle audiobronnen uit de AeroSphere Base gebruiken (FM, DAB+, Audio-cd).

OVERZICHT

Om muziek draadloos af te spelen met AirPlay of DLNA moeten de AeroSphere luidsprekers eerst worden aangesloten op uw thuisnetwerk via Wi-Fi (WLAN / draadloos netwerk). Er zijn drie verschillende methoden die u kunt gebruiken voor de Wi-Fi-instelling.

Wi-Fi-instellingmethode	Wanneer deze methode gebruiken
WAC *	U kunt uw iPhone, iPad, iPod Touch gebruiken. Ze vereisen IOS 7 of hoger.
WPS	Uw Wi-Fi router beschikt over een WPS-drukknop voor een eenvoudige netwerkinstallatie.
AeroSphere netwerkinstelling webpagina	Geavanceerde methode — ga naar de “Overzichtshandleiding” op aerosphere.genevalab.com

* Standaard ingeschakeld bij het eerste gebruik van de AeroSphere luidspreker.

WI-FI-INSTELLING MET DE WAC (WIRELESS ACCESSORY CONFIGURATION)

Wat is nodig voor deze instelling?

1. Een iOS-apparaat (telefoon, iPad of iPod Touch) met iOS versie 7 of hoger.
2. Het iOS-apparaat moet al aangesloten zijn op uw Wi-Fi-netwerk

Instructies

1. Schakel de AeroSphere luidspreker in: wacht u totdat het display twee keer herhaaldelijk groen ziet knipperen. Wanneer u de eerste keer gebruik maakt van de AeroSphere luidspreker, dan is deze modus al ingeschakeld. Sla stap 2 over en ga naar stap 3.
2. Als het display niet herhaaldelijk tweemaal groen knippert, dan kunt u de Wi-Fi-instelling met WAC handmatig inschakelen: Houd de “SETUP” knop aan de achterkant ingedrukt gedurende 10 seconden, totdat het scherm twee keer herhaaldelijk groen begint te knipperen.
3. Ga naar Instellingen van uw iOS-apparaat en selecteer Wi-Fi.
4. Wacht tot u de vermelding “NIEUWE AIRPLAY LUIDSPREKER INSTELLEN” ziet verschijnen in het onderste gedeelte van het scherm. Selecteer het.
5. Druk op “Volgende” in de rechterbovenhoek.

6. Het iOS-apparaat zal nu automatisch de Wi-Fi-instellingen overdragen naar de AeroSphere luidspreker.
7. Wacht totdat het display van de AeroSphere luidspreker met succes is aangesloten op het Wi-Fi-netwerk: het scherm verandert van een knipperend groen naar een constant groen.

Wat is WAC?

WAC is een eenvoudige Wi-Fi-instellingmethode voor iOS-apparaten (iPhone, iPad, iPod Touch). Deze Wi-Fi-instellingmethode is standaard ingeschakeld wanneer u de AeroSphere luidsprekers de eerste keer gebruikt. Het display geeft aan dat WAC actief is door twee keer herhaaldelijk groen te knipperen.

Problemen oplossen

- Herhaal de procedure.
- Zorg ervoor dat uw iPhone, iPad of iPod touch iOS versie 7 of hoger gebruikt
- Zorg ervoor dat uw iPhone, iPad of iPod touch verbonden is met een Wi-Fi-netwerk
- Probeer een ander Wi-Fi-instellingmethode.

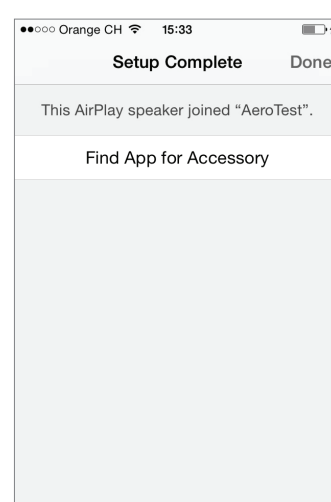
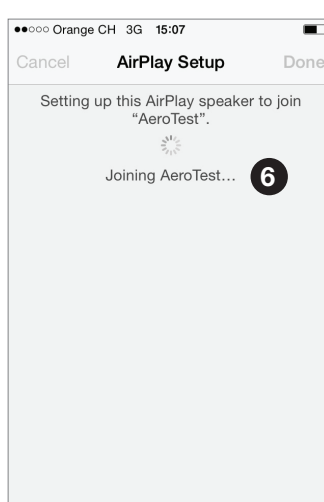
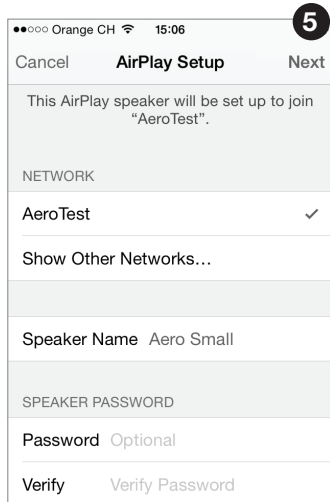
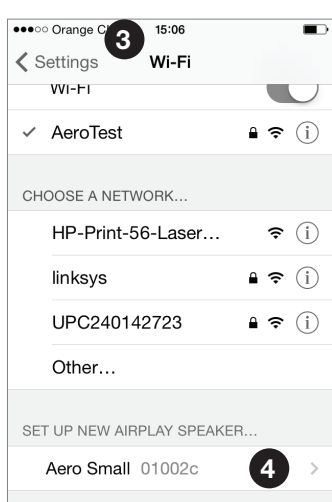

WI-FI-INSTELLING MET WPS

Wat is nodig voor deze instelling?

Uw Wi-Fi router moet WPS ondersteunen. Er is geen computer of smartphone vereist voor deze instelling.

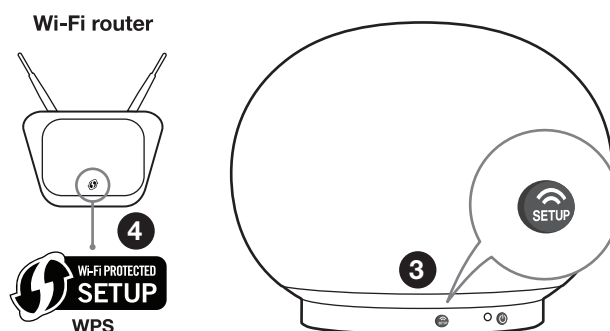

Instructies

1. Schakel de AeroSphère luidspreker in
2. Wacht tot het scherm groen knippert.
3. Druk op de "SETUP"-knop op de achterkant van de AeroSphère luidspreker.
4. Druk op de WPS-knop van uw Wi-Fi router. Doorgaans begint een licht op de knop te knipperen. Als er niets gebeurt moet u de knop gedurende een paar seconden ingedrukt houden. De AeroSphère luidspreker en de Wi-Fi router beginnen nu met elkaar te verbinden.
5. Wacht totdat het display van de AeroSphère luidspreker verandert naar groen. Dit kan tot een minuut in beslag nemen. U bent nu verbonden met uw Wi-Fi-netwerk.

Wat is WPS?

WPS (Wi-Fi Protected Setup) is een eenvoudige manier om een nieuw apparaat te verbinden met een Wi-Fi-netwerk. WPS is een gemeenschappelijke functie op de huidige Wi-Fi draadloze routers of Wi-Fi-toegangspunten. Wanneer u de "SETUP"-knop op de AeroSphère Small of Large indrukt en daarna binnen ongeveer een minuut de "WPS"-knop op het Wi-Fi-toegangspunt, zal de AeroSphère Small of Large automatisch verbinding maken met het Wi-Fi-netwerk.

Problemen oplossen

- Herhaal de procedure.
- Upgrade de software op uw Wi-Fi-router.
- Probeer een ander Wi-Fi-instellingsmethode.
- Raadpleeg de netwerkprobleemoplossingsgids op de Genevalab.com ondersteuningspagina.

WI-FI-INSTELLING MET BEHULP VAN DE DE AEROSPHERE NETWORKINSTELLING WEBPAGINA

Volg de gedetailleerde beschrijving in de "Overzichtshandleiding" op aerosphere.genevalab.com

IV EERSTE STAPPEN MET DE AEROSPHERE SMALL & LARGE



Na voltooiing weet u hoe AirPlay, DLNA en Line-in kunt gebruiken. U bent vertrouwd met de displaystatus en de afstandsbediening.

Bent u verbonden met Wi-Fi?

Om AirPlay, DLNA, FM, DAB+ of een cd te gebruiken moet u de AeroSphère luidspreker aansluiten op uw Wi-Fi-netwerk. Zie vorig hoofdstuk "Wi-Fi netwerkinstelling".

Schakel de stroom in van de AeroSphère luidspreker en controleer het

display. Na de opstartperiode (geel) duidt een knipperend scherm aan dat u klaar bent om te verbinden. Zodra u verbonden bent is het display constant. Voor gedetailleerde statusdisplay-informatie gaat u naar het volgende hoofdstuk "Bedieningen".

AIRPLAY

Wat is AirPlay?

Met AirPlay kunt u draadloos muziek streamen vanaf uw iPhone, iPad, iPod touch, Mac of Windows-computer naar de Geneva AeroSphère luidspreker en andere AirPlay-luidsprekers. Zodra u de AeroSphère luidspreker selecteert met het AirPlay-pictogram in iTunes of het iOS-apparaat, zullen de AeroSphère luidsprekers automatisch overschakelen van de huidige audiobron naar AirPlay.

Muziek afspelen met iTunes® vanaf een computer (Mac of Windows)

1. Schakel de AeroSphère luidspreker in
2. Wacht tot de AeroSphère luidspreker met succes aangesloten is op het Wi-Fi-netwerk (het scherm is constant groen).
3. Open iTunes op uw Mac of Windows-computer.
4. Selecteer het AirPlay pictogram en selecteer vervolgens "AeroSphère Small" of "AeroSphère Large".

Muziek die op iTunes wordt afgespeeld wordt nu gestreamd naar de AeroSphère luidspreker via het Wi-Fi-netwerk.

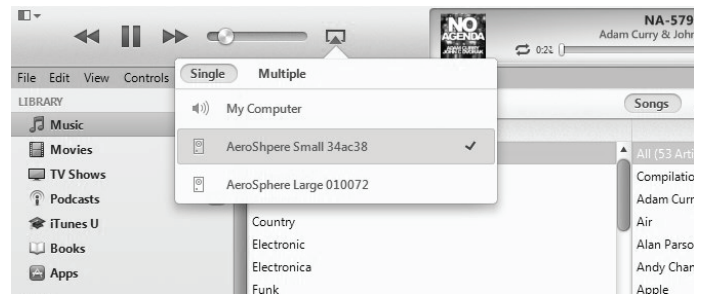

Internetradio, Spotify en andere streaming-apps

Een iPhone of iPad app die muziek afspeelt kan via het Wi-Fi-netwerk naar de AeroSphère luidspreker via AirPlay worden gestreamd.

Muziek afspelen vanaf een iPhone, iPad of iPod Touch

1. Selecteer de "Music" app of een andere muziek of streaming app.
2. Selecteer het AirPlay pictogram en selecteer vervolgens "AeroSphère Small" of "AeroSphère Large".

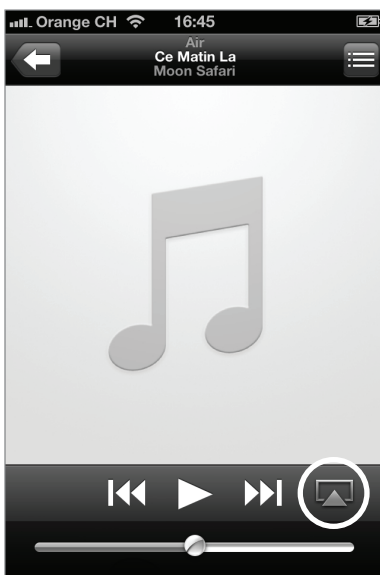

AirPlay op iOS 6 en eerder

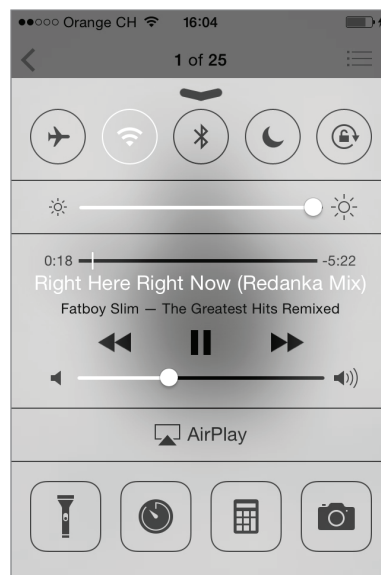

AirPlay in het controlecentrum (AirPlay op iOS 7 en nieuwer)

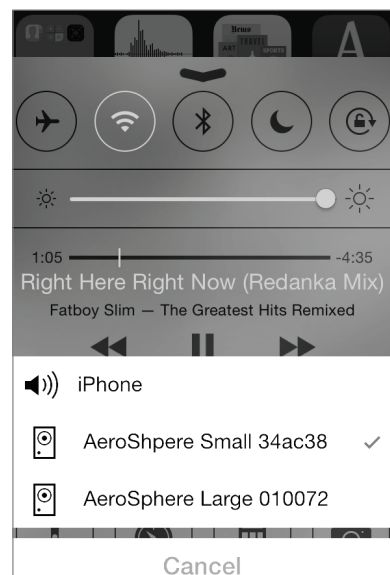

AirPlay op iOS 6 en eerder

U kunt luisteren naar muziek van andere iPhone-apps, zoals Internetradio, Spotify®, etc. In de meeste iPhone apps zal het AirPlay-pictogram automatisch verschijnen als er een AirPlay-luidspreker in uw lokaal netwerk zit.

AirPlay op iOS 7 en nieuwer

Veeg van beneden naar boven om het controlecentrum weer te geven. Het AirPlay-pictogram toont de beschikbare luidsprekers onder het pictogram voor afspelen/pauzeren. Als er geen AirPlay luidsprekers beschikbaar zijn, dan is het AirPlay-pictogram verborgen.

AUDIO

Volume

- **Afstandsbediening:** gebruik de volumeknoppen
- **AeroSphère app:** gebruik de volumebalk

Lage en hoge tonen

- **AeroSphère app:** tik op de muzieknoot in de rechterbenedenhoek van het scherm en gebruik vervolgens de schuifbalk voor lage en hoge tonen.

DLNA

Wat is DLNA?

DLNA is een standaard voor het streamen van audio via een thuisnetwerk naar een luidspreker. De AeroSphère luidsprekers ondersteunen DLNA. Zodra een gebruiker de AeroSphère luidspreker in een DLNA-app op een smartphone selecteert, schakelen de AeroSphère luidsprekers automatisch van de huidige audiobron naar DLNA.

Muziek afspelen vanaf de Android app "BubbleUPnP"

Wij raden de "BubbleUPnP" app aan voor het streamen van muziek vanaf uw Android-telefoon naar de AeroSphère luidspreker.

1. Download "BubbleUPnP" uit de Google Play Store.
2. Wijzig de audio-uitgang van "Local Renderer" naar "AeroSphère Small" of "AeroSphère Large".
3. Muziek zal automatisch afspelen op de AeroSphère luidspreker.

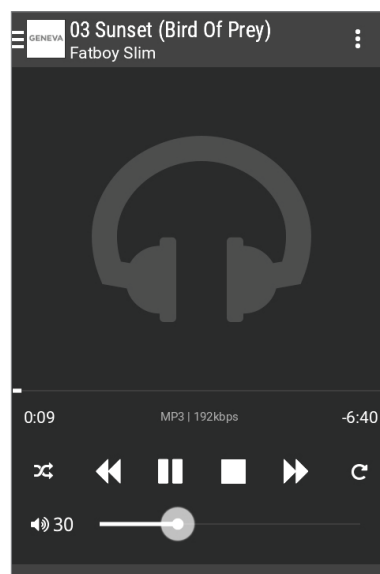
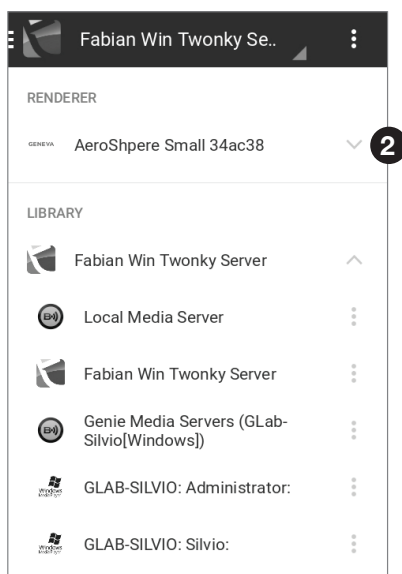

AFSTANDSBEDIENING

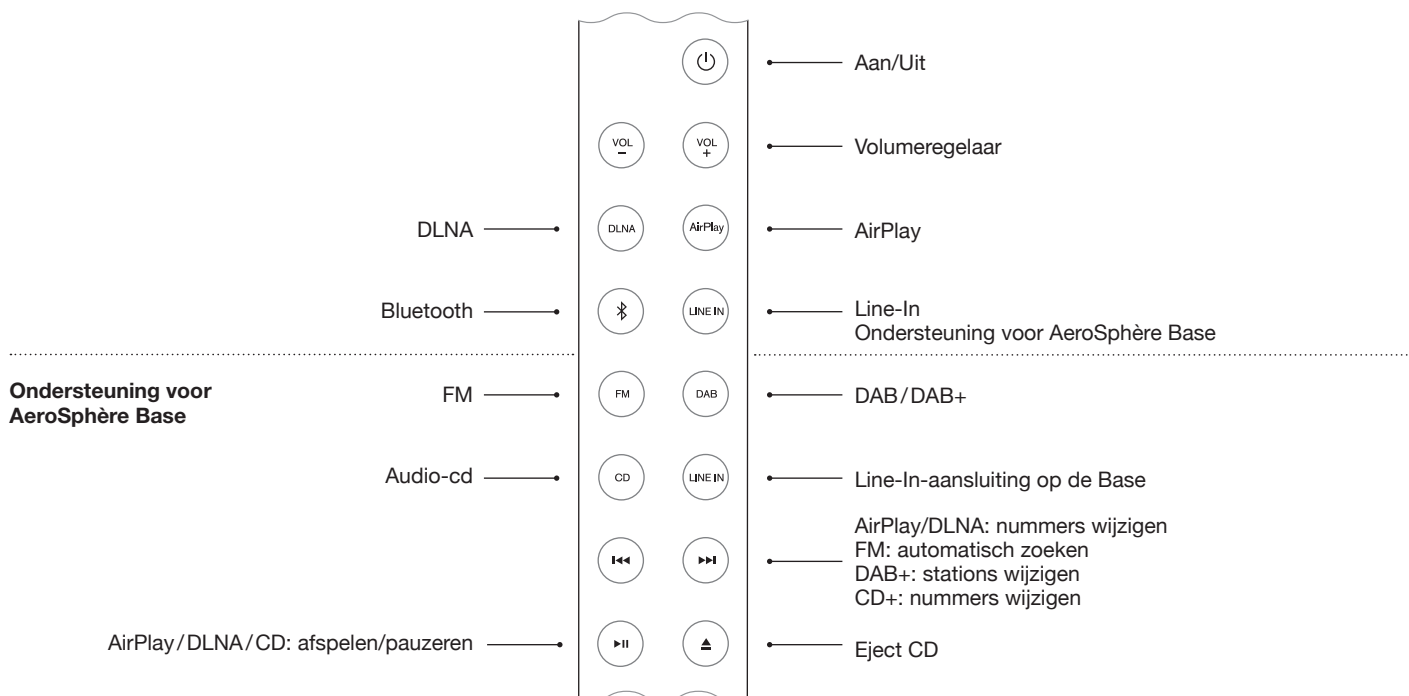





DISPLAY

De kleur van het Geneva logo toont de bedrijfsstatus van de apparaat.

KLEUR	STATUS
uit	Apparaat wordt uitgeschakeld
geel	Apparaat is bezig met opstarten
groen (constant)	AirPlay of DLNA, verbonden met het Wi-Fi-netwerk
groen (knipperend)	AirPlay of DLNA, wachten om verbinding te maken met het Wi-Fi-netwerk
blauw (constant)	Bluetooth, aangesloten
blauw (knipperend)	Bluetooth, verbinden of koppelen
roze	Line-In
ALLEEN MET AEROSPHERE BASE	
rood	Audio-cd (AeroSphère Base)
lichtblauw	FM of DAB+ (AeroSphère Base)
roze	Line-In (AeroSphère Base)
rood/lichtblauw/roze (knipperend)	Wachten om verbinding te maken met de AeroSphère Base
GEAVANCEERD	
groen/geel knipperend	Kan geen verbinding maken met een Wi-Fi-netwerk
groen (knippert 3 keer)	Succesvol verbonden met Wi-Fi-netwerk
groen (herhaalde korte, enkele flits)	Wi-Fi-instelling bezig (WPS-methode)
groen (herhaalde korte dubbele flits)	Wi-Fi-instelling bezig (webpagina of WAC-methode)

LINE-IN

De 3,5 mm analoge audio-ingang op de achterkant van de AeroSphère luidspreker kan worden gebruikt voor externe audiobronnen. Druk op  op de afstandsbediening. Er zijn twee  knoppen op de afstandsbediening: de bovenste  knop selecteert de analoge audio-ingang op de AeroSphère luidspreker, de onderste  knop selecteert de analoge audio-ingang op de AeroSphère Base.

ACHTERPANEEL

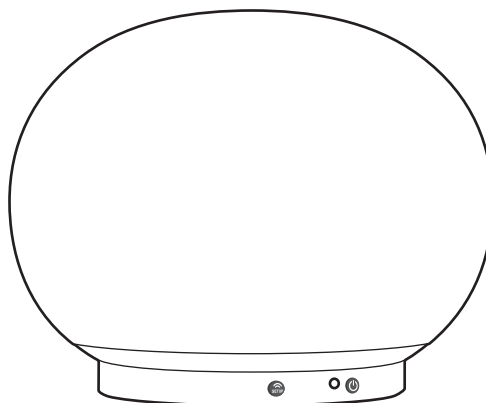

AAN/UIT-KNOP	AAN/UIT
Wi-Fi-instellingsknop	WPS-instelling (druk eenmaal op de knop) WAC-instelling / Netwerkinstelling webpagina (houd knop ingedrukt gedurende 10 sec)
Line-in-ingang	Analoge audio-ingang (stereo), 3,5 mm aansluiting
AC-voedingsingang	AC-voedingsingang (100 - 240 VAC, 50/60 Hz)

V AAN DE SLAG MET DE AEROSPHERE BASE



Benodigde tijd: 5 minuten

Na voltooiing: u hebt alle kabels aangesloten en u bent klaar voor de Wi-Fi-instelling.

OVERZICHT

De AeroSphère Base voegt FM, DAB+ en audio-cd-functionaliteit toe aan alle AeroSphère Base luidsprekers in hetzelfde thuisnetwerk. De AeroSphère wordt bediend met de afstandsbediening van de AeroSphère luidsprekers, of met de AeroSphère iPhone en Android App. Er is geen aparte afstandsbediening nodig om de AeroSphère Base te bedienen. De AeroSphère Base heeft geen sensor voor de afstandsbediening. U kunt de AeroSphère Base functionaliteit direct vanaf de AeroSphère luidsprekers bedienen.

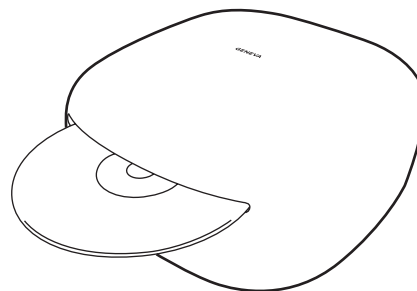

HET AANSLUITEN VAN ALLE DRADEN

Sluit de FM/DAB+ Antenne aan

1. Schroef de meegeleverde FM/DAB+ Antenne in de antenne-aansluiting op de achterkant.
2. Schroef de twee stangen in het uiteinde van de antenne
3. Plaats het uiteinde van de antenne op ten minste een meter van de AeroSphère Base. Dankzij de lange draad kunt u de antenne plaatsen waar u de beste FM/DAB+-ontvangst krijgt. Alleen de twee stangen aan het einde van de draad vormen de eigenlijke antenne.

Sluit de voeding aan

1. Sluit de voedingsadapter aan op een stopcontact. Sluit vervolgens het andere uiteinde van de voedingsadapter aan op de achterzijde van de AeroSphère Base.
2. Zet de schakelaar in de stand AAN. De AeroSphère Base is een netwerkapparaat en zal altijd verbonden blijven met het netwerk.

Volgende: Wi-Fi-instelling

U bent nu klaar om de AeroSphère Base aan te sluiten op uw Wi-Fi-netwerk - ga naar het volgende hoofdstuk voor meer informatie.

Moet ik het AeroSphère systeem configureren?

Nee, u moet geen extra configuratie uitvoeren. Zodra de Base en de luidsprekers zijn aangesloten op het Wi-Fi-netwerk. De AeroSphère Base zoekt automatisch alle beschikbare AeroSphère luidsprekers.

Wi-Fi INSTELLING

Druk: WPS-instellingsknop
 Houd ingedrukt gedurende 10 seconden: Netwerk
 webpagina installatiemethode

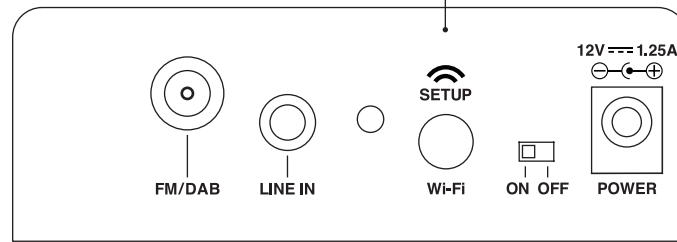

Radio antenne-aansluiting
 Ingang voor externe FM / DAB-antenne.
 F-type aansluiting.

Line-in-ingang
 Analoge audio-ingang (stereo),
 3,5 mm aansluiting

Statuslampje
 Toont de huidige status,
 zie de details hieronder

DC-voedingsingang
 Sluit aan op de voedingsadapter

Schakelaar
 Aan/Uit

STATUSLAMPJE

geel	De AeroSphère Base is bezig met opstarten, dit duurt ongeveer 20 seconden
groen (constant)	Succesvol verbonden met het Wi-Fi-netwerk en met succes aangesloten op ten minste een AeroSphère luidspreker
groen (langzaam knipperen)	Met succes verbonden met Wi-Fi-netwerk
groen (snel knipperen)	Bezig met verbinden met het Wi-Fi-netwerk
groen (enkel knipperend, herhalen)	Wi-Fi-instelling bezig (WPS-methode)
groen (dubbel knipperen, herhalen)	Wi-Fi-instelling bezig (netwerkinstellingsmethode voor webpagina)
geel / groen / rood (veranderend)	Software-update bezig

Hoe de cd uitwerpen

U kunt de cd met de volgende methoden uitwerpen:

- Houd uw hand ongeveer 10 mm boven de cd-sleuf. De cd-uitwerpsensor bevindt zich boven de cd-sleuf. Het detecteert de hand met een bewegingssensor.
- Gebruik de uitwerpknop op de afstandsbediening
- Gebruik het pictogram uitwerpen in de AeroSphère app

VI WI-FI-INSTELLING VOOR DE AEROSPHERE BASE



Benodigde tijd: 5 minuten

Na voltooiing: de AeroSphère Base is nu verbonden met uw Wi-Fi-netwerk. U bent nu klaar om te luisteren naar FM, DAB+ en Audio-cd's via de AeroSphère Base.

OVERZICHT

Om FM, DAB+ en audio-cd's draadloos te streamen naar AeroSphère luidsprekers moet de AeroSphère Base eerst worden aangesloten op hetzelfde Wi-Fi-netwerk. De AeroSphère Base moet zich in hetzelfde Wi-Fi-netwerk bevinden als de AeroSphère luidsprekers.

WI-FI-INSTELLINGSMETHODE	WANNEER DEZE METHODE GEBRUIKEN
WPS	Uw Wi-Fi router beschikt over een WPS-drukknop voor een eenvoudige netwerkinstallatie.
AeroSphère netwerkinstelling webpagina*	Geavanceerde methode. —ga naar de “Overzichtshandleiding” op aerosphere.genevalab.com

* Standaard ingeschakeld bij het eerste gebruik van de AeroSphère luidspreker.
WAC wordt niet ondersteund op de AeroSphère Base

WI-FI-INSTELLING MET WPS

Wat is nodig voor deze instelling?

Uw Wi-Fi router moet WPS ondersteunen. Er is geen computer of smartphone vereist voor deze instelling.

Instructies

1. Schakel de AeroSphère Base in.
2. Wacht totdat het statuslampje groen knippert.
3. Druk op de “SETUP”-knop op de achterkant van de AeroSphère luidspreker.
4. Druk op de WPS-knop van uw Wi-Fi router. Doorgaans begint een licht op de knop te knippen. Als er niets gebeurt moet u de knop gedurende een paar seconden ingedrukt houden. De AeroSphère luidspreker en de Wi-Fi router beginnen nu met elkaar te verbinden.
5. Wacht totdat het statuslampje verandert van snel knipperend groen naar knipperend groen naar langzaam knipperend groen. U bent nu met succes aangesloten op uw Wi-Fi-netwerk.

Problemen oplossen

- Herhaal de procedure.
- Upgrade de software op uw Wi-Fi-router.
- Probeer de “AeroSphère netwerkinstelling webpagina” methode in het volgende hoofdstuk.
- Raadpleeg de Genevalab.com ondersteuningspagina.

Wat is WPS?

WPS (Wi-Fi Protected Setup) is een eenvoudige manier om een nieuw apparaat te verbinden met een Wi-Fi-netwerk. WPS is een gemeenschappelijke functie op de huidige Wi-Fi draadloze routers of Wi-Fi-toegangspunten. Na het indrukken van de witte “SETUP”-knop

op de AeroSphère Base en de “WPS”-knop op het Wi-Fi-toegangspunt, zal de AeroSphère Base binnen ongeveer een minuut automatisch verbinding maken met het Wi-Fi-netwerk.

WI-FI-INSTELLING MET BEHULP VAN DE DE AEROSPHERE NETWERKINSTELLING WEBPAGINA

Volg de gedetailleerde beschrijving in de “Overzichtshandleiding” op aerosphere.genevalab.com

VII DE EERSTE STAPPEN MET DE AEROSPHERE BASE

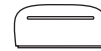

Na voltooiing: u weet hoe u FM, DAB+ en de audio-cd kunt gebruiken met de afstandsbediening en de AeroSphère app. Er is geen extra installatie nodig omdat de AeroSphère Base alle AeroSphère luidsprekers automatisch zal vinden.

HOE DE AEROSPHERE BASE BEDIENEN

U kunt de AeroSphère Base bedienen met de AeroSphère app en een afstandsbediening van de AeroSphère luidspreker. De Base heeft geen sensor voor de afstandsbediening. Daarom moet u de afstandsbediening richten naar een AeroSphère luidspreker.

Hoe kan ik de AeroSphère luidsprekers en Base vinden met de App?

Start de AeroSphère app. De AeroSphère Base zoekt automatisch alle beschikbare AeroSphère luidsprekers.

Hoe de AeroSphère App downloaden

iPhone-versie: zoek naar "AeroSphere" in de App Store®
De Geneva AeroSphère app werkt met de iPhone en iPod Touch.

Android-versie: zoek naar "AeroSphere" in de Google Play store.

GEVORDERDE INSTELLINGEN

Hoeveel AeroSphère speakers kan ik aansluiten op de AeroSphère Base?

Tot vier AeroSphère luidsprekers.

Waarom is er een vertraging bij het veranderen van de AeroSphère bronnen (van/naar FM, DAB, CD)?

De audio wordt gestreamd via het Wi-Fi-netwerk en vervolgens wordt de audio gedurende een paar seconden op de luidsprekers gebufferd. Door de audio te bufferen is de audio minder gevoelig is voor het Wi-Fi-netwerkverkeer en worden audio-onderbrekingen tot een minimum beperkt.

Waarom is er een vertraging wanneer ik stations verander in DAB of wanneer ik nummers verander op een cd?

Zie hierboven. Na het indrukken van een cd- of DAB-commando op de afstandsbediening of de app (verandering stations, verandering nummers), wordt het station of nummer onmiddellijk veranderd op

de AeroSphère Base, maar de audiobuffering op de AeroSphère luidsprekers voegt een vertraging toe.

Ik hoor audio-onderbrekingen wanneer ik luister naar de FM-radio

De bandbreedte van het draadloze netwerk is niet alleen beperkt, maar wordt ook gedeeld met Bluetooth, andere apparaten op hetzelfde Wi-Fi-netwerk en Wi-Fi-netwerken in de buurt. Zie paragraaf "Hoe controleert u of u de beste audiostreaming-kwaliteit krijgt in uw Wi-Fi-netwerk" Manieren om audio-onderbrekingen tot een minimum te beperken.

Kan ik de AeroSphère Base in- en uitschakelen via de AeroSphère App?



Nee, de AeroSphère Base is de hele tijd actief, vergelijkbaar met een Wi-Fi-router.

FM

Hoe FM selecteren

- **Afstandsbediening:** druk op .
- **AeroSphère app:** nadat u de AeroSphère luidsprekerpictogram hebt geselecteerd, selecteert u het FM-menu in het hoofdscherm.

Zoek automatisch een station met automatisch zoeken

- **Afstandsbediening:** Druk op  of .
- **AeroSphère app:** Veeg over de FM-frequentiebalk.

Selecteer handmatig een station

- **AeroSphère app:** schuif de frequentiebalk tot de gewenste frequentie.

FM-voorstellingen

- **AeroSphère app:** selecteer een station in de FM-stationslijst. Om de voorinstellingen op te slaan en te bewerken, selecteert u het menu-item "Voorinstellingen".



DAB/DAB+

De AeroSphère Base is geschikt voor DAB en DAB+.

Hoe DAB+ selecteren

- **Afstandsbediening:** druk op .
- **AeroSphère app:** nadat u de AeroSphère luidsprekerpictogram hebt geselecteerd, selecteert u het DAB-menu in het hoofdscherm.

Selecteer een station

- **Afstandsbediening:** Druk op  of  om van radiostation te veranderen.
- **AeroSphère app:** selecteer een station in de DAB-stationslijst.

DAB gebruiken voor de eerste keer ("Scan"-functie)

Bij een eerste gebruik bevat de AeroSphère Base geen opgeslagen DAB+ stations. Met de "Scan"-functie zal de radio de beschikbare stations in uw regio vinden. Na een "Scan" worden de stations automatisch opgeslagen. De "Scan"-functie is ook nodig na het verplaatsen van de AeroSphère Base naar een nieuwe locatie met verschillende radiostations of wanneer u de AeroSphère Base verhuist naar een kamer met een andere radio-ontvangst.

1. Tik op het "Scan"-menu-item op het DAB-scherm in de AeroSphère app
2. Nadat alle beschikbare zenders zijn gevonden, wordt de lijst vernieuwd.

Wat is DAB?

DAB/DAB+ (ook wel digitale radio) is alleen beschikbaar in bepaalde landen (Verenigd Koninkrijk, Duitsland, Zwitserland, Noorwegen, Hong Kong, en meer).









AUDIO CD

Hoe cd selecteren

- **Afstandsbediening:** druk op .
- **AeroSphère app:** nadat u de AeroSphère luidsprekerpictogram hebt geselecteerd, selecteert u het cd-menu in het hoofdscherm.

Basisbediening

- **Afstandsbediening:** gebruik ,  en  om af te spelen, te pauzeren en nummers over te slaan.
- **AeroSphère app:** gebruik de pictogrammen voor ,  en .

Hoe een cd uitwerpen

- Houd uw hand boven de cd-sleuf. De cd-uitwerpsensor bevindt zich boven de cd-sleuf. Het detecteert de hand met een bewegingssensor.
- **Afstandsbediening:** druk op .
- **AeroSphère app:** gebruik het uitwerpen-pictogram in de AeroSphère app.

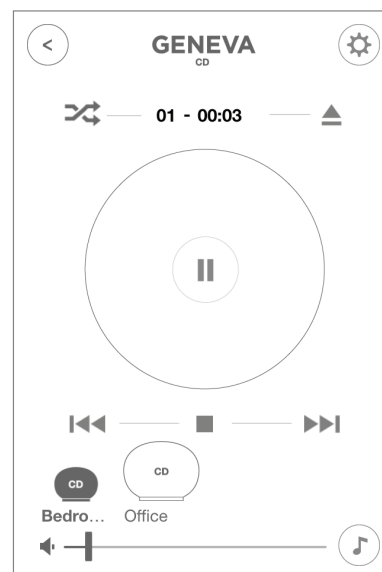



VIII PROBLEEMOPLOSSING EN VEELGESTELDE VRAGEN

Raadpleeg ook areosphere.genevalab.com

ALGEMEEN

Waarom zijn er twee -knoppen op de afstandsbediening?

De bovenste -knop verwijst naar de analoge LINE-IN audio-ingang aan de achterkant van een AeroSphère luidspreker.

De onderste -knop (naast cd) selecteert de analoge audio-ingang aan de achterkant van de AeroSphère Base. Audio van deze ingang wordt gestreamd naar alle aangesloten AeroSphère luidsprekers.

Hoe vervang ik de batterij van de afstandsbediening?

1. Zoek het kleine gaatje aan de zwarte kant van de gebruiker.
2. Duw voorzichtig de meegeleverde pen in dit gat en duw voorzichtig. Als alternatief kunt u een veiligheidsspijld gebruiken.
3. Duw de pen voorzichtig naar de linkerkant.
4. Het batterijcompartiment komt tevoorschijn. Vervang de batterij (3V lithiumbatterij, 3V CR2032). Controleer of de batterij geplaatst is met de juiste polariteit (+ kant naar beneden).

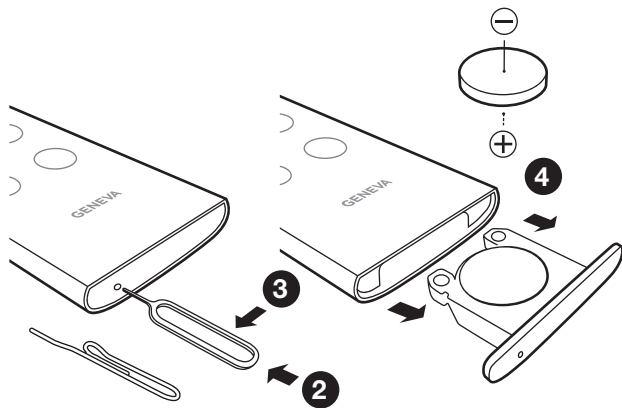

Hoe verander ik de lage en hoge tonen?

Gebruik het pictogram van de muziknoot in de AeroSphère app.

Stroomverbruik in stand-by

AeroSphère Large: 0,47 Watt (Uitschakelen: gebruik de knop  op de afstandsbediening of de knop op de achterkant van de luidspreker)

AeroSphère Small: 0,3 Watt (Uitschakelen: gebruik de knop  op de afstandsbediening of de knop op de achterkant van de luidspreker)

AeroSphère Base: 0,3 Watt (Uitschakelen: schuif de stroomschakelaar naar de "UIT"-positie)

Waarom schakelt de AeroSphère Small of AeroSphère Large zichzelf uit?

De AeroSphère luidspreker wordt automatisch uitgeschakeld na 15 minuten als er geen audio-ingang actief is. Dit is een energiebesparende functie, wettelijk vereist in veel landen.

WI-FI-INSTELLING

Hoe resetten naar fabrieksinstellingen

AeroSphère luidsprekers: Houd de knop op de achterkant van de luidsprekers ingedrukt gedurende 10 seconden, totdat het display rood begint te knippen. Haal vervolgens uw vinger van de knop.

AeroSphère Base: Houd de Wi-Fi-knop enkele seconden ingedrukt terwijl u de schakelaar van UIT naar AAN schakelt.

Wat gebeurt er als ik de fabrieksinstellingen reset?

1. De Wi-Fi-netwerkinstellingen worden gereset.
2. De Wi-Fi-instellingsmethode WAC wordt gestart (alleen AeroSphère luidsprekers).

Zijn WAC en methoden "Netwerkinstelling webpagina" actief op hetzelfde moment?

Ja, beide methoden zijn tegelijkertijd beschikbaar. Als u een iOS-apparaat met iOS 7 of hoger hebt, dan kunt het tijdelijke Wi-Fi-netwerk niet selecteren uit het Wi-Fi-menu in de iOS-instellingen. Met een iOS-apparaat met iOS 6 of lager, zult u de WAC-methode in het Wi-Fi-instellingenmenu niet zien.



BLUETOOTH

Ik kan geen verbinding maken met de AeroSphère luidspreker.

1. Selecteer Bluetooth met de afstandsbediening—het display moet blauw zijn (constant of knipperend).
2. Als het display NIET knippert, dan is al een ander apparaat aangesloten. Dit apparaat moet eerst worden uitgeschakeld - er kan slechts een apparaat tegelijkertijd worden aangesloten.
3. Reset Bluetooth volgens de onderstaande instructies.

Hoe Bluetooth resetten

Er kunnen tot acht gekoppelde Bluetooth-apparaten worden opgeslagen. Om het geheugen te wissen, voert u de volgende stappen uit:

1. Zet de AeroSphère luidspreker en selecteer  met de afstandsbediening.
2. Binnen 5 seconden na het inschakelen van de Bluetooth-modus moet u de  knop op de afstandsbediening gedurende minstens 5 seconden ingedrukt houden.
3. Koppel uw mobiele telefoon opnieuw.

Tijdens het koppelen vraagt mijn smartphone om een PIN—wat is de PIN?

Als u wordt gevraagd om een PIN-code, voert u "0000" (vier nullen) in.

AIRPLAY

Ik zie de AeroSphère luidspreker niet verschijnen in het AirPlay pictogram van iTunes

Het AirPlay pictogram in iTunes of iPhone wordt alleen weergegeven als een AirPlay-luidspreker ontdekt is in het Wi-Fi-netwerk. Zorg ervoor dat de AeroSphère luidspreker met succes verbonden is met uw thuisnetwerk. Het display moet constant groen zijn.

Hoe kunnen meerdere AirPlay-luidsprekers samenwerken in hetzelfde netwerk?

iTunes kan via meer dan een AirPlay luidspreker op hetzelfde moment afspelen. De muziek zal altijd worden gesynchroniseerd.

ONDERSTEUNING

Service en reparatie

Als het product beschadigd is en gerepareerd moet worden, neem dan contact op met uw dealer. Bezoek www.genevalab.com om een dealer in uw omgeving te vinden.

Garantie

Raadpleeg de specifieke voorwaarden voor uw land op www.genevalab.com.

VIGTIGE SIKKERHEDSOPLYSNINGER

1. Læs disse instruktioner.
2. Gem disse instruktioner.
3. Følg alle advarsler.
4. Følg alle instruktioner.
5. Brug ikke dette apparat nær ved vand.
6. Rengør kun med en tør klud.
7. Bloker aldrig ventilationsåbninger. Installér i henhold til fabrikantens instruktioner.
8. Installér ikke nær ved varmekilder såsom radiatorer, indblæsningsriste, kaffelovne, eller andre apparater (inklusive forstærkere) som afgiver varme.
9. Sid ikke den foreslåede sikkerhedsforanstaltning om jordforbundet eller polariseret stik overhørig. Polariserede stik har to stikben, hvoraf det ene er bredere end det andet. Jordstik har to stikben og en tredje jordgren. Det brede stikben eller den tredje jordgren er anbragt som en sikkerhedsforanstaltning. Hvis det medfølgende stik ikke passer ind i stikkontakten, skal du bede en kvalificeret elektriker om at udskifte den forældede stikkontakt.
10. Beskyt strømledningen fra at blive trådt på eller klemt, især ved stikkene, stikforbindelser og stedet hvor de går ud af apparatet.
11. Brug kun tilkoblinger/tilbehør angivet af fabrikanten.
12. Brug kun vogne, standere, stativer, rammer eller borde, som er specificeret af fabrikanten eller sælges sammen med udstyret. Hvis udstyret transporteres på en vogn, skal der udvises forsigtighed så det ikke krænker over. 
13. Træk stikket til apparatet ud under tordenvejr eller når det ikke bruges over lange perioder.
14. Overlad alt service til det kvalificerede personale. Service er nødvendig når apparatet er blevet beskadiget på hvilken som helst måde, såsom beskadigelse af strømledningen eller strømstikket, hvis væske spildes eller ting falder ind i apparatet, hvis apparatet er blevet udsat for regn eller fugt, eller hvis apparatet ikke virker normalt eller er blevet tabt på gulvet.
15. Installer ikke udstyret på afgrænset plads eller rum beregning til indbygning som for eksempel bogreoler eller lignende, og sørg for god ventilation. Apparatets ventilation må ikke forhindres ved at dække ventilationsåbningerne med ting, f.eks. aviser, bordduge, gardiner osv.
16. **ADVARSEL:** Læs venligst sikkerheds- og el-oplysningerne på bunden af den udvendige emballage inden udstyret installeres.
17. **ADVARSEL:** For at reducere risikoen for brand og elektrisk stød må du ikke udsætte udstyret for regn eller fugt. Der må ikke dryppes eller sprøjtes væsker på apparatet, og der ikke stilles genstande med væske i (f.eks. vaser) på apparatet.
18. **FORSIGTIG:** Eksplosionsfare hvis batteriet ikke er korrekt udskiftet. Udskift kun med samme eller tilsvarende type.
19. **ADVARSEL:** Batteriet (batteri eller batterier eller batteripakke) må ikke udsættes for høj varme som solskin, ild eller lignende.
20. **ADVARSEL:** Den direkte plug-in adapter anvendes som afbryderapparat og skal altid være klar til brug.
21. **Korrekt bortskaffelse af dette produkt.** Dette mærke på produktet eller i dokumentationen angiver, at produktet ikke må bortskaffes sammen med almindeligt husholdningsaffald inden for EF-området. For at undgå skadelige miljø- eller sundhedspåvirkninger på grund af ukontrolleret bortskaffelse skal dette produkt genbruges på ansvarlig vis for at fremme bæredygtig genbrug af materialer. Det brugte udstyr skal bortskaffes gennem retur- og indsamlingssystemer eller ved at kontakte forhandleren, hvor det er købt. Forhandleren kan modtage udstyret og sørge for miljømæssig korrekt genbrug.

Batterier i fjernbetjeningen: Opbevar batteriet i fjernbetjeningen udenfor børns rækkevidde. Batteriet kan forårsage brand eller kemisk forbrænding ved fejlhåndtering. Må ikke oplades, skilles ad eller opvarmes til over 100° C. Udskift kun batteriet med et batteri af korrekt type og modelnummer (CR2032 litiumbatteri, 3 V).

Anvendelsestemperaturer: Den anbefalede anvendelsestemperatur for Model Cinema er fra 5 til 40 grader Celsius / 41 til 104 grader Fahrenheit.

AeroSphère Base—Brug den originale strømadapter: Brug kun den medfølgende originale strømadapter til at strømforsyne og oplade enheden. Selvom andre strømadaptere muligvis ligner denne, kan det føre til elektrisk stød og enheden kan beskadiges, hvis de bruges.

 Dette udstyr er et klasse II eller dobbeltisoleret elektrisk apparat. Det er blevet fremstillet på en sådan måde, at det ikke kræver en elektrisk jordforbindelse.

CE-overensstemmelse

G-Lab GmbH erklærer, at denne enhed er i overensstemmelse med de grundlæggende betingelser og andre relevante bestemmelser i EU-direktiv 1999/5. Overensstemmelseserklæringen kan ses efter anmodning hos G-Lab GmbH, Zurich, Schweiz eller på <http://genevalab.com>.

CE0359

Dette produkt kan genbruges. Produkter som bærer dette symbol må IKKE bortskaffes sammen med normalt husholdningsaffald. Ved afslutningen af dette produkts levetid skal det bringes til et indsamlingssted til genbrug af elektriske og elektroniske apparater. Få mere at vide om tilbageleverings- og indsamlingssteder via de lokale myndigheder. 

Det europæiske direktiv for affald af elektrisk og elektronisk udstyr (WEEE) blev igangsat for at nedsætte mængden af affald som bliver sendt til lossepladser, og hermed reducere miljøpåvirkningen på planeten og på menneskers sundhed. Vær ansvarlig ved at genbruge brugte produkter. Hvis dette produkt stadig fungerer, kan du overveje at forære det væk eller sælge det.

Brugte batterier: Bortskaf venligst brugte batterier korrekt i henhold til de lokale regler. Kast ikke batteriet ind i åben ild.

Geneva® er et varemærke fra G-Lab GmbH.
 Apple, iPod, iPhone and iPad are trademarks of Apple Computer, Inc. registered in the U.S. and other countries.
 Bluetooth®-ordmarkeringen og logo er varemærker fra Bluetooth SIG, Inc.
 © 2012 G-Alle rettigheder forbeholdes. I henhold til lovene om ophavsret, må denne vejledning ikke kopieres helt eller delvist, uden skriftlig tilladelse fra G-Lab GmbH.
 deze handleiding noch in zijn geheel noch gedeeltelijk gecopieerd worden zonder de schriftelijke toestemming van G-Lab GmbH.
 Varemærket EmbracingSound® tilhører Embracing Sound Experience AB.

I OM GENÈVE AEROSPHERE-SYSTEMET

AEROSPHERE SMALL, LARGE & BASE

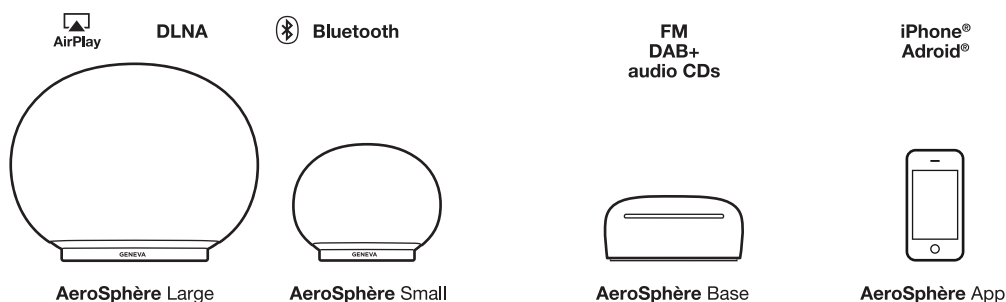

AeroSphere Small og AeroSphere Large

AeroSphere Small og AeroSphere Large er trådløse aktive højttalere, der spiller musik fra følgende kilder:

- AirPlay® (via Wi-Fi®)
- DLNA® (via Wi-Fi)
- Lyd fra Bluetooth (herunder aptX® et codec af høj kvalitet)
- Line-In
- FM, DAB og lyd-cd'er, med ekstraudstyret AeroSphere Base

I dette dokument refererer en "AeroSphere højttaler" både til AeroSphere Small og AeroSphere Large.

Højttalerne kan betjenes med en

- Fjernbetjening og/eller en
- AeroSphere appen (iPhone eller Android®)

AeroSphere Base

Ved at tilføje en AeroSphere Base til dit hjemmenetværk, føjes følgende funktioner til alle tilsluttede AeroSphere højttalere:

- FM-radio
- DAB/DAB+ radio (virker kun i lande, hvor der sendes DAB-udsendelser)
- Lyd-cd
- En ekstra Line-In-indgang

Det er muligt at føje op til fire AeroSphere højttalere til AeroSphere Base. AeroSphere Base streamer lyd fra cd'er, FM eller DAB til op til fire tilsluttede AeroSphere højttalere på samme tid. AeroSphere Base betjenes med AeroSphere appen (iPhone eller Android). De fleste funktioner kan også styres med fjernbetjeningen.

AEROSPHERE APPEN

Hvis din smartphone er forbundet til dit Wi-Fi-hjemmenetværk, kan du betjene alle AeroSphere produkterne med AeroSphere appen. Appen findes til både iPhone og Android. AeroSphere appen skal ikke indstilles, da den automatisk finder alle AeroSphere højttalerne og din Base.

Funktioner

- Se alle AeroSphere produkterne på din Wi-Fi-netværk
- Indstil lydstyrken på alle AeroSphere højttalere
- Juster bas og diskant på alle AeroSphere højttalere
- Skift indgangskilderne på højttalerne
- Start andre streaming-apps på din smartphone
- Betjen funktionerne til FM, DAB+ og lyd-cd på din AeroSphere Base
- Skift navnet på alle højttalerne, for eksempel til "Soveværelse" og "Stue"

Sådan downloades AeroSphere appen

- Til iPhone:** Søg efter "AeroSphere" i App Store®
Genève-AeroSphere appen virker på iPhone og iPod Touch.
- Til Android:** Søg efter "AeroSphere" i Google Play Store.

HVAD GØR JEG NU?



AeroSphère Small & Large

1. Kom godt i gang med AeroSphère Small og Largeside 100

Når du er færdig: Kan du afspille via Bluetooth på AeroSphère højttaleren (du skal bruge 5 minutter).

2. Indstil af Wi-Fi til AeroSphère Small og Largeside 102

Når du er færdig: AeroSphère højttaleren er forbundet til dit Wi-Fi-netværk. Du kan nu bruge AirPlay, DLNA og alle lydkilder fra din AeroSphère Base (FM, DAB+, lyd-cd) (du skal bruge: 5 minutter).

3. De første trin med AeroSphère Large og Largeside 104

Når du er færdig: Ved du hvordan du bruger AirPlay, DLNA og Line-In. Du er fortrolig med skærmen og fjernbetjeningen.

Problemer?side 112

Se afsnittet "Fejlfinding og FAQ" og "Funktionsvejledning" på aerosphere.genevalab.com.

AeroSphère Base

1. Kom godt i gang med AeroSphère Baseside 107

Når du er færdig: Har du tilsluttet alle kablerne, og du er klar til at indstille Wi-Fi (du skal bruge 5 minutter).

2. Indstilling af Wi-Fi til AeroSphère Baseside 109

Når du er færdig: Din AeroSphère Base er forbundet til dit Wi-Fi-netværk. Du kan nu lytte til FM, DAB+ og lyd'cd på din AeroSphère Base (du skal bruge: 5 minutter).

3. De første trin med AeroSphère Baseside 110

Når du er færdig: Ved du hvordan du bruger FM, DAB+ og lyd-cd med fjernbetjeningen og AeroSphère appen. Din AeroSphère Base skal ikke indstilles yderligere, da den automatisk finder alle AeroSphère højttalerne.

VIL DU VIDE MERE?

Brug "Funktionsvejledning" til at lære mere om systemet

AeroSphère systemet kan indstilles til brug i flere forskellige lokaler. Lær hvordan du kan bruge AeroSphère med Android, iOS-enheder, Windows og Mac-computere.

Du kan finde "Funktionsvejledning" på aerosphere.genevalab.com

II KOM GODT I GANG MED AEROSPHERE SMALL OG LARGE

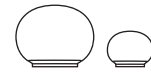

Du skal bruge: 5 minutter

Når du er færdig kan du afspille via Bluetooth på AeroSphere højttaleren

SÅDAN STRØMTILSLUTTES HØJTTALEREN

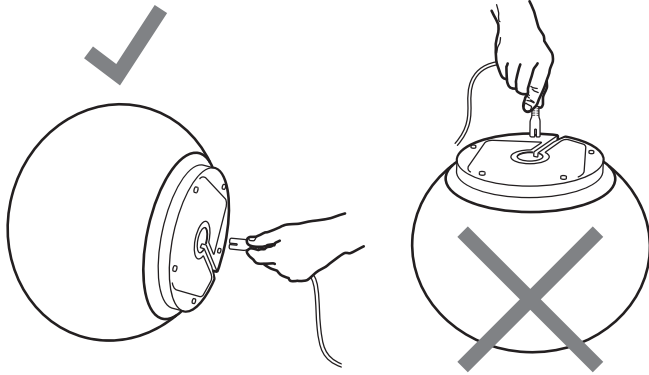

Strømtilslutning

Læg forsigtigt AeroSphere højttaleren om på siden. Din AeroSphere Large må ikke vendes på hovedet. Slut den ene ende af strømkablet til stikket på bunden af AeroSphere højttaleren.

Hold stramt for enden af strømkablet med fingrene, og vrik stikket samtidig med du trykker det ind, indtil det sidder på plads. Sørg for, at strømkablet er ordentligt forbundet. Slut herefter den anden ende til en stikkontakt.

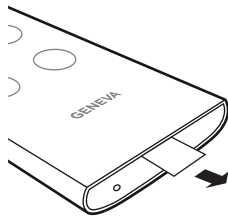

Fjernbetjeningen

Fjern plastikstrimlen for enden af fjernbetjeningen.

Tænd for AeroSphere højttaleren

Tryk på tænd/sluk-knappen på fjernbetjeningen (⏻), eller tryk på tænd/sluk-knappen bag på højttaleren. Genève-logoet begynder at lyse gul.

Sådan bruges Bluetooth

Tryk på (📶) knappen på fjernbetjeningen, og vent indtil "AeroSphere" kommer frem i Bluetooth-indstillingen på din smartphone. Du kan læse mere i næste kapitel "Indstilling af Bluetooth". Med Bluetooth kan du lytte til musik trådløst, uden at være forbundet til dit Wi-Fi-netværk.

Gå nu videre til afsnittet "Indstilling af Wi-Fi til AeroSphere Small & Large"

For at kunne bruge AirPlay, DLNA og Genève Multiroom, skal AeroSphere højttalerne forbindes til dit hjemmenetværk.

Korrekt placering af AeroSphere Large

AeroSphere Large er et kraftigt lydssystem, der producerer varme når det er i brug. Det betyder, at metalpladen på bunden kan blive varm. Højttaleren må ikke stilles på et varmfølsomt underlag (såsom ubehandlet træ, osv.). Overfladen skal være flad, så der er ordentlig luftcirkulation under enheden. Højttaleren må ikke stilles på en seng, sofa eller lignende overflader, som kan tildække den naturlige ventilationsgang.

INDSTILLING AF BLUETOOTH

Mobiltelefoner, tabletter og computere med Bluetooth kan forbinde til AeroSphère højttaleren, og afspille musik trådløst. Mobiltelefon, tabletten eller computeren skal understøtte Bluetooth A2DP. AeroSphère højttaleren understøtter også aptX - et codec af høj kvalitet.

Førstegangsindstilling ("pardannelse") på en iPhone, iPad eller iPod touch

1. Tryk på  på fjernbetjeningen.
2. Vælg "Indstillinger" på din iPhone. Vælg "Generelt/Bluetooth". Tænd for Bluetooth. Nye Bluetooth-enheder registreres automatisk.
3. Vent, indtil "AeroSphère Small/Large ..." (Ikke pardannet)" kommer frem.
4. Vælg "AeroSphère...". Telefonen opretter nu forbindelsen ("pardanner") til AeroSphère højttaleren.
5. Når forbindelsen er blevet oprettet, kan du afspille musik på en iPhone, iPad eller iPod touch og høre den på AeroSphère højttaleren.

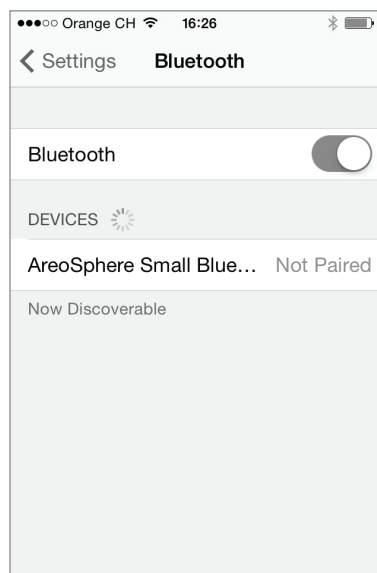

Bluetooth-indstillinger på en iPhone®

AFSPILNING AF MUSIK MED BLUETOOTH

De fleste smartphones opretter automatisk forbindelsen til AeroSphère højttaleren efter den indledende indstilling ("pardannelse").

- Tryk på  på fjernbetjeningen. Når forbindelsen til AeroSphère højttaleren er blevet oprettet, holder skærmen op med at blinke blå, og lyser i stedet konstant blå.
- Nu streames musikken, der afspilles på din smartphone automatisk til AeroSphère højttaleren.

Statusoplysningerne på skærmen

Blå, konstant: Forbundet.

Blå, blinker hurtigt: Søger efter tidligere forbundne enheder.

Blå, blinker langsomt: Pardanner/Ingen aktiv forbindelse.

Vejledning til pardannelse med andre enheder og mobiltelefoner

Gå på www.genevalab.com, og vælg "Support".

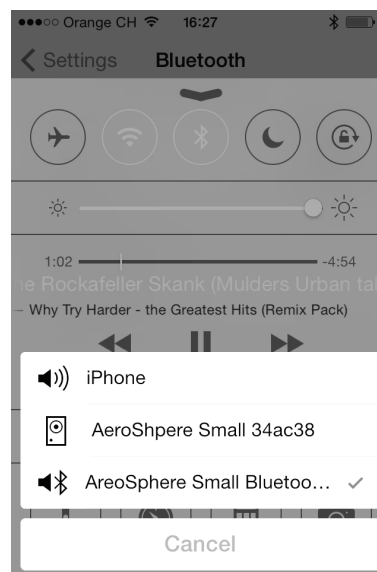

Valg af Bluetooth som lydudgang (kontrolcenter iOS7)

III INDSTILLING AF WI-FI TIL AEROSPHERE SMALL OG LARGE



Du skal bruge: 5 minutter

Når du er færdig: AeroSphere højttaleren er forbundet til dit Wi-Fi-netværk. Du kan nu bruge AirPlay, DLNA og alle lydkilder fra din AeroSphere Base (FM, DAB+, lyd-cd).

OVERSIGT

Hvis du ønsker at afspille musik trådløst med AirPlay eller DLNA, skal AeroSphere højttalerne først forbindes til dit hjemmenetværk via Wi-Fi (WLAN / trådløst netværk). Wi-Fi-forbindelsen kan indstilles på tre forskellige måder.

WI-FI-INDSTILLINGSMETODE	HVORNÅR DU SKAL BRUGE DENNE METODE
WAC *	Når du bruger din iPhone, iPad, iPod Touch. Du skal have iOS 7 eller nyere.
WPS	Når din Wi-Fi-router har en WPS-knap, beregnet til nem indstilling af dit netværk.
AeroSphere' netværksindstillingsside	Avanceret metode —gå til "Funktionsvejledning" på aerosphere.genevalab.com

* Er som standard slået til, når du bruger AeroSphere højttaleren for første gang.

WI-FI-INDSTILLING MED WAC (WIRELESS ACCESSORY CONFIGURATION)

Du skal bruge følgende til denne opsætning

1. En iOS-enhed (telefon, iPad eller iPod Touch) med iOS version 7 eller nyere.
2. IOS-enheden skal være forbundet til dit Wi-Fi-netværk

Instruktioner

1. Tænd for AeroSphere højttaleren: Vent indtil skærmen blinker grøn to gange i træk. Når AeroSphere højttaleren bruges for første gang, er denne funktion allerede slået til. Spring over trin 2, og gå videre til trin 3.
2. Hvis skærmen ikke blinker grøn to gange i træk, skal Wi-Fi-forbindelsen indstilles manuelt med WAC: Hold knappen "SETUP" på bagsiden nede i 10 sekunder, indtil skærmen blinker grøn to gange i træk.
3. Gå til Indstillinger på din iOS-enhed, og vælg Wi-Fi.
4. Vent, indtil der står "SET UP NEW AIRPLAY SPEAKER" på den nederste del af skærmen. Vælg dette.
5. Tryk på "Næste" øverst til højre.
6. IOS-enheden overfører nu automatisk sine Wi-Fi-indstillinger til AeroSphere højttaleren.

7. Vent, indtil skærmen på AeroSphere højttaleren viser, at der er oprettet forbindelse til Wi-Fi-netværk: Skærmen skifter fra blinkende grøn til konstant grøn.

Hvad er WAC?

WAC er en metode, hvormed man nemt kan oprette en Wi-Fi-forbindelse på iOS-enheder (iPhone, iPad, iPod Touch). Denne indstillingsmetode for Wi-Fi er som standard slået til, når du bruger AeroSphere højttalerne for første gang. Skærmen viser, at WAC er aktiv ved at blinke grøn to gange i træk.

Fejlfinding

- Gentag proceduren.
- Sørg for at din iPhone, iPad eller iPod touch bruger iOS version 7 eller nyere
- Sørg for at din iPhone, iPad eller iPod touch er forbundet til et Wi-Fi-netværk
- Prøv at indstille Wi-Fi med en anden metode.
- Se fejlfindingsvejledningen til netværker på support siden Genevalab.com.

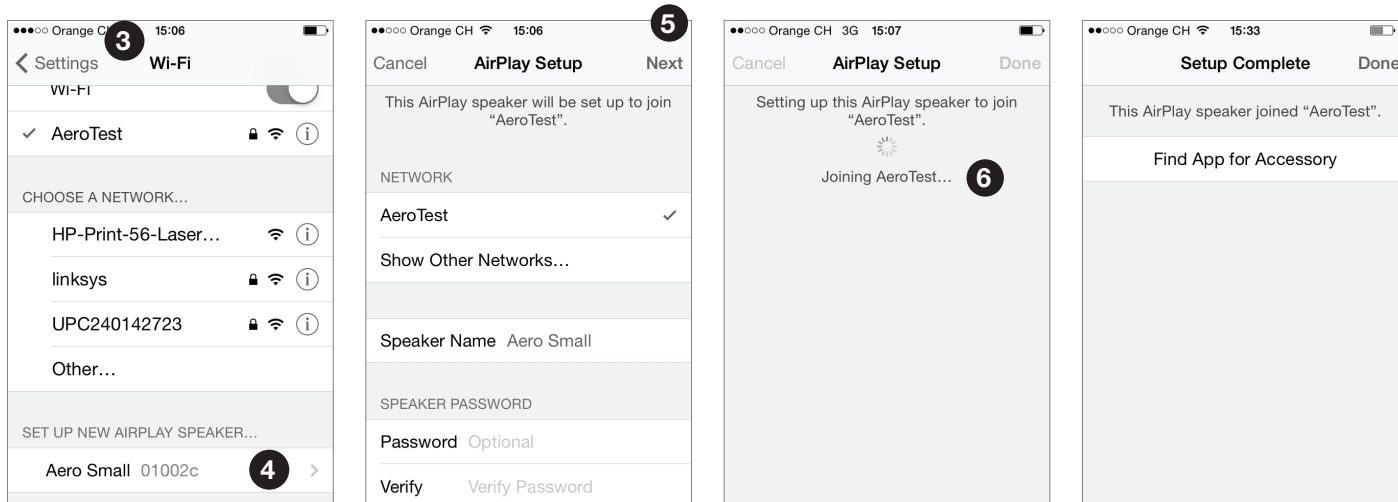

INDSTILLING AF WI-FI MED WPS

Du skal bruge følgende til denne opsætning

Din Wi-Fi-router skal understøtte WPS. Der skal ikke bruges nogen computer eller smartphone til denne opsætning.

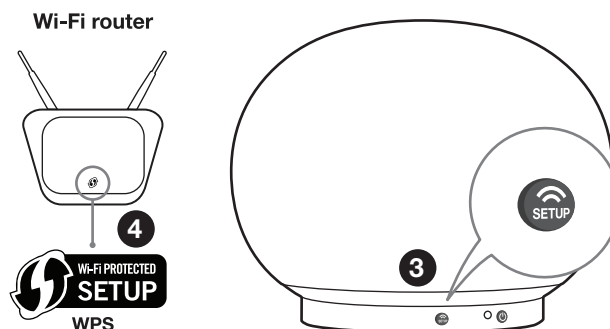

Instruktioner

1. Tænd for AeroSphère højttaleren.
2. Vent, indtil skærmen blinker grøn.
3. Tryk på knappen "SETUP" på bagsiden af AeroSphère højttaleren.
4. Tryk på knappen WPS på Wi-Fi-routeren. Herefter begynder et lys på knappen normalt at blinke. Hvis der ikke sker noget, skal du holde knappen nede i et par sekunder. Der oprettes nu en forbindelse mellem AeroSphère højttaleren og Wi-Fi-routeren.
5. Vent indtil skærmen på AeroSphère højttaleren skifter til grøn. Dette kan tage op til et minut. Forbindelsen til dit Wi-Fi-netværk er nu blevet oprettet.

Hvad er WPS?

WPS (Wi-Fi Protected Setup) er en enkel måde, hvormed man kan forbinde en ny enhed til et Wi-Fi-netværk. I dag findes WPS normalt på de fleste Wi-Fi-routere eller Wi-Fi-adgangspunkter. Når der trykkes på knappen "SETUP" på AeroSphère Small eller Large og på knappen "WPS" på Wi-Fi-adgangspunkt inden for ca. et minut, opretter AeroSphère Small eller Large automatisk en forbindelse til Wi-Fi-netværket.

Fejlfinding

- Gentag proceduren.
- Opgrader softwaren på din Wi-Fi-router.
- Prøv at indstille Wi-Fi med en anden metode.
- Se fejlfindingsvejledningen til netværker på supportsiden Genevalab.com.

INDSTILLING AF WI-FI VIA AEROSPHERE' NETVÆRKSINDSTILLINGSSIDEN

Følg den detaljerede beskrivelse i "Funktionsvejledning" på aerosphere.genevalab.com

IV DE FØRSTE TRIN MED DIN AEROSPHERE SMALL & LARGE



Når du er færdig du ved, hvordan du bruger AirPlay, DLNA og Line-In. Du er fortrolig med skærmen og fjernbetjeningen.

Er du forbundet til Wi-Fi?

Din AeroSphere højttaler skal først forbindes til dit Wi-Fi-netværk, inden du kan bruge AirPlay, DLNA, FM, DAB og cd. Se forrige kapitel "Indstilling af Wi-Fi-netværket".

Tænd for AeroSphere højttaleren og tjek skærmen. Når opstartsperioden (gul) er færdig, blinker skærmen hvilket betyder at forbindelsen er ved at blive oprettet. Når forbindelsen er blevet oprettet, lyser skærmen konstant. For yderligere oplysninger om skærmstatussen, bedes du venligst se kapitlet "Betjeningsknapper".

AIRPLAY

Hvad er AirPlay?

AirPlay bruges til at streame trådløs musik fra din iPhone, iPad, iPod touch, Mac eller Windows-computer til din Genève AeroSphere højttaler og andre AirPlay-højttalere. Når du vælger AeroSphere højttaleren med AirPlay-ikonet i iTunes eller på iOS-enheden, skifter AeroSphere højttalerne automatisk fra den aktuelle lydkilde til AirPlay.

Afspilning af musik med iTunes® fra en computer (Mac eller Windows)

1. Tænd for AeroSphere højttaleren.
2. Vent indtil AeroSphere højttaleren har oprettet forbindelse til Wi-Fi-netværk (skærmen lyser konstant grøn).
3. Åbn iTunes på din Mac eller Windows-computer.
4. Vælg AirPlay-ikonet, og vælg derefter "AeroSphere Small" eller "AeroSphere Large".

Musikken, der spilles på iTunes streames nu til AeroSphere højttaleren via Wi-Fi-netværket.

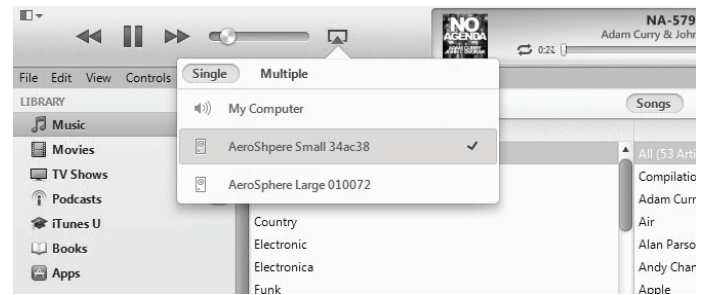

Internetradio, Spotify og andre streaming-apps

Alle iPhone- og iPad-apps, der spiller musik kan streames via Wi-Fi-netværket til AeroSphere højttaleren via AirPlay.

Afspilning af musik fra en iPhone, iPad eller iPod Touch

1. Vælg appen "Musik" eller en anden musik- eller streaming-app.
2. Vælg AirPlay-ikonet, og vælg derefter "AeroSphere Small" eller "AeroSphere Large".

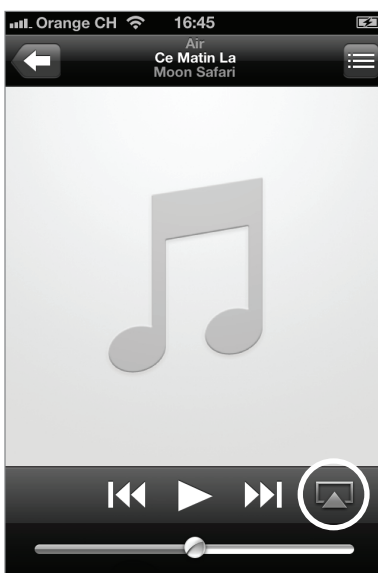

AirPlay på iOS 6 og ældre

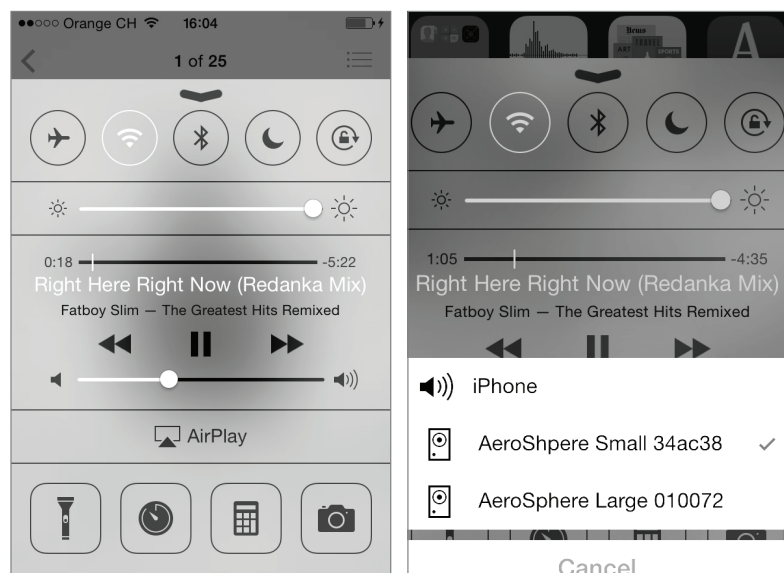

AirPlay i kontrolcentret (AirPlay på iOS 7 og nyere)

AirPlay på iOS 6 og ældre

Du kan lytte til musik via andre iPhone-apps, såsom Internetradio, Spotify®, osv. I de fleste iPhone-apps vises AirPlay-ikonet automatisk, hvis der findes en AirPlay-højttaler på dit lokale netværk.

AirPlay på iOS 7 og nyere

Stryg fra bunden til toppen, for at åbne kontrolcentret. AirPlay-ikonet viser, hvilke højttalere der kan bruges under afspil/pause-ikonet. Hvis der ikke er nogen AirPlay-højttalere, skjules AirPlay-ikonet.

LYD

Volume

- **Fjernbetjening:** Brug lydstyrkeknapperne
- **AeroSphère app:** Brug lydstyrkelinjen

Bas og diskant

- **AeroSphère appen:** Tryk på ikonet af musiknoder nederst til højre på skærmen, og brug derefter bas og diskantlinjen.

DLNA

Hvad er DLNA?

DLNA er en standard til streaming af lyd til en højttaler via et hjemmenetværk. AeroSphère højttalerne understøtter DLNA. Hvis en bruger vælger AeroSphère højttaleren i en DLNA-app på en smartphone, skifter AeroSphère højttalerne automatisk fra den aktuelle lydkilde til DLNA.

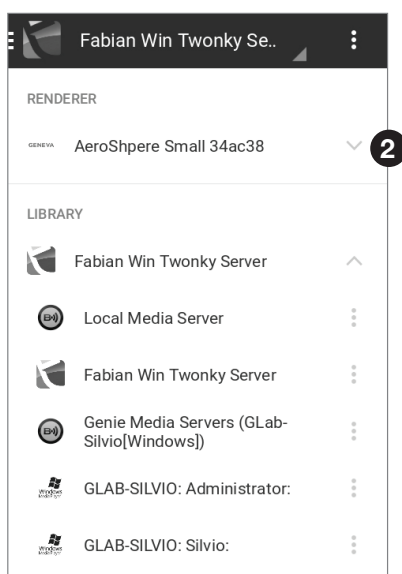

Afspilning af musik med Android-appen "BubbleUPnP"

Vi anbefaler, du bruger appen "BubbleUPnP" til streaming af musik fra din Android-telefon til AeroSphère højttaleren.

1. Download "BubbleUPnP" fra Google Play Store.
2. Skift lydudgangen fra "Local Renderer" til "AeroSphère Small" eller "AeroSphère Large".
3. Herefter afspilles musikken automatisk på AeroSphère højttaleren.

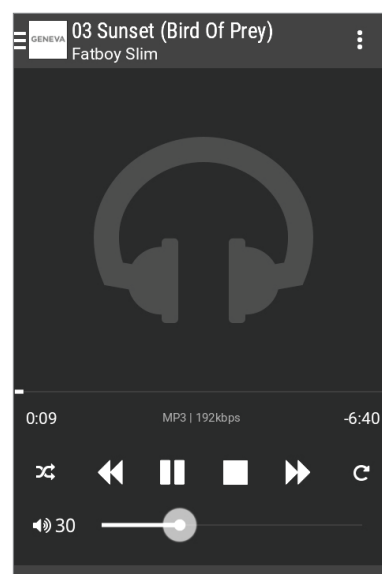

FJERNBETJENINGEN

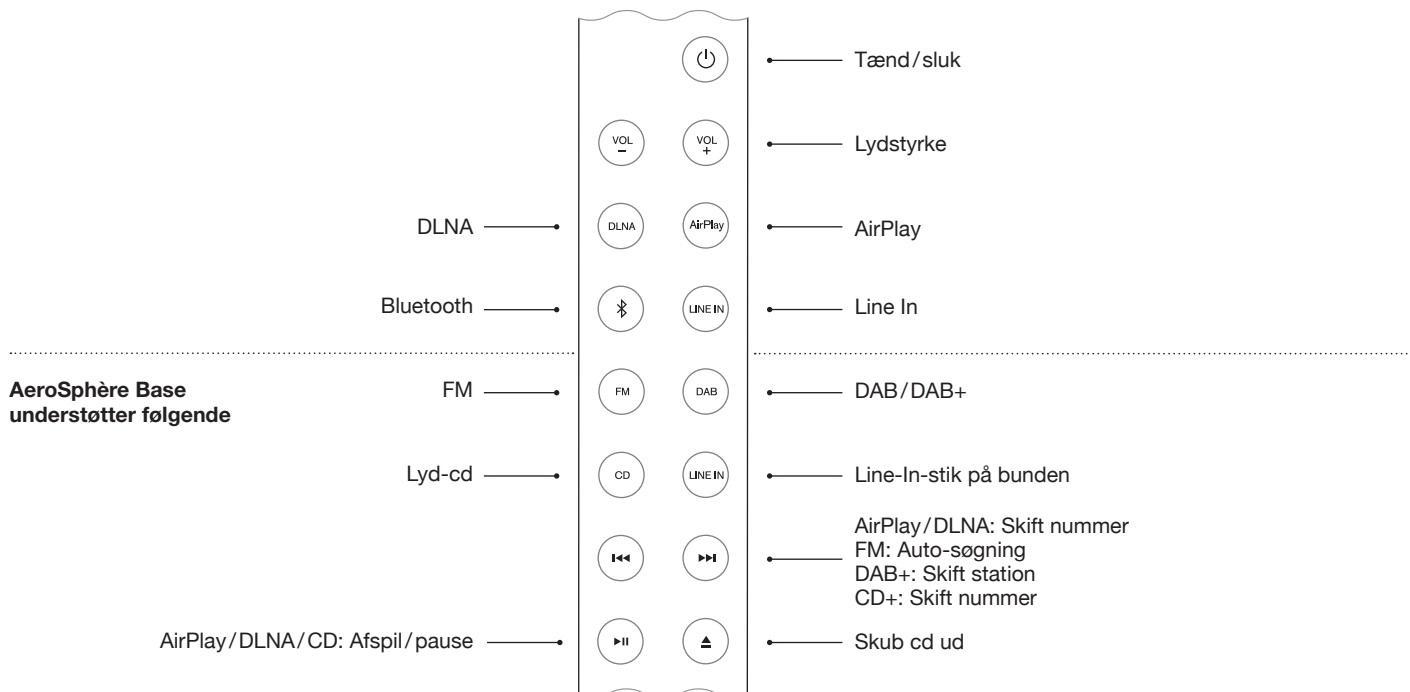





SKÆRM

Farven på Genève-logoet viser driftsstatus på enheden.

FARVE	STATUS
slukket	Enheden er slukket
gul	Enheden er ved at starte op
grøn (konstant)	AirPlay eller DLNA, forbundet til et Wi-Fi-netværk
grøn (blinker)	AirPlay eller DLNA, venter på at oprette forbindelse til Wi-Fi-netværket
blå (konstant)	Bluetooth, forbundet
blå (blinker)	Bluetooth, opretter forbindelse eller pardanner
lyserød	Line-In
KUN MED AEROSPHERE BASE	
rød	Lyd-cd (AeroSphère Base)
lyseblå	FM eller DAB+ (AeroSphère Base)
lyserød	Line-In (AeroSphère Base)
rød/lyseblå /lyserød (blinker)	Venter på at oprette forbindelse til AeroSphère Base
AVANCERET	
grøn/gul blinker	Der kunne ikke oprettes forbindelse til et Wi-Fi-netværk
grøn (blinker 3 gange)	Forbindelsen til Wi-Fi-netværket er blevet oprettet
grøn (et kort blink, gentagne gange)	Indstilling af Wi-Fi er i gang (via WPS)
grøn (to korte blink, gentagne gange)	Indstilling af Wi-Fi er i gang (via webside eller med WAC)

LINE-IN

Den analog 3,5mm lydindgang på bagsiden af AeroSphère højttaleren kan bruges til eksterne lydkilder. Tryk på  på fjernbetjeningen. Der er to  knapper på fjernbetjeningen: Den øverste  knap vælger den analoge lydindgang på AeroSphère højttaleren. Den nederste  knap vælger den analoge lydindgang AeroSphère Base.

BAGSIDEN

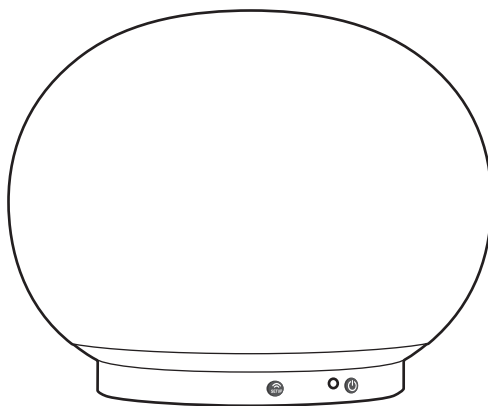

TÆND/SLUK-KNAP	TÆND/SLUK
Wi-Fi-indstillingsknap	WPS-indstilling (tryk én gang på knappen) WAC-indstilling / Netværksindstilling via webside (hold knappen nede i 10 sek.)
Line-In-stik	Analog lydindgang (stereo), 3,5 mm stik
Strømstik	Strømstik (100 - 240 VAC, 50/60 Hz)

V KOM GODT I GANG MED AEROSPHERE BASE



Du skal bruge: 5 minutter

Når du er færdig: Har du tilsluttet alle kablerne, og du er klar til at indstille Wi-Fi.

OVERSIGT

En AeroSphère Base føjer funktionerne FM, DAB og lyd-cd til alle AeroSphère Base højttalere, der findes på det samme hjemmenetværk. Din AeroSphère betjenes med fjernbetjeningen til AeroSphère højttalerne eller med AeroSphères' app til iPhone og Android.

Der skal ikke bruges en ekstra fjernbetjening til at betjene din AeroSphère Base. Der er ikke nogen fjernbetjeningssensor på din AeroSphère Base. Du kan betjene AeroSphère Base direkte fra AeroSphère højttalerne.

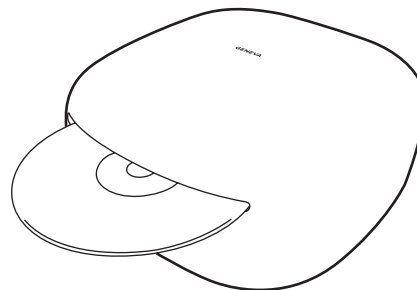

TILSLUTNING AF ALLE KABLERNE

Fastgørelse af FM/DAB+ antennen

1. Skru den medfølgende FM/DAB+ antenne i antennestikket på bagsiden.
2. Skru de to stænger på for enden af antennen
3. Placer enden af antennen mindst en meter væk fra din AeroSphère Base. Den lange ledning giver dig mulighed for at stille antennen der, hvor du får den bedste FM/DAB+ modtagelse. Bemærk, at det kun er de to stænger for enden af ledningen, der er selve antennen.

Strømtilslutning

1. Slut strømadapteren til en stikkontakt. Slut derefter den anden ende af strømadapteren til på bagsiden af din AeroSphère Base.
2. Stil tænd/sluk-knappen på ON (Tænd). Din AeroSphère Base er en netværksenhed, og den er altid forbundet til netværket.

Næste: Indstilling af Wi-Fi

Du er nu klar til at forbinde din AeroSphère Base til dit Wi-Fi-netværk - du kan læse mere om dette i næste kapitel.

Skal jeg konfigurere AeroSphère systemet?

Nej, du skal ikke lave nogen konfigurationer. Når din Base og højttalerne er forbundet til Wi-Fi-netværket, finder AeroSphère Base automatisk alle AeroSphère højttalerne.

Tænd/sluk-knap

Tryk på: Indstillingsmetode med WPS-knappen

Hold knappen nede i 10 sekunder: Netværksindstilling via webside

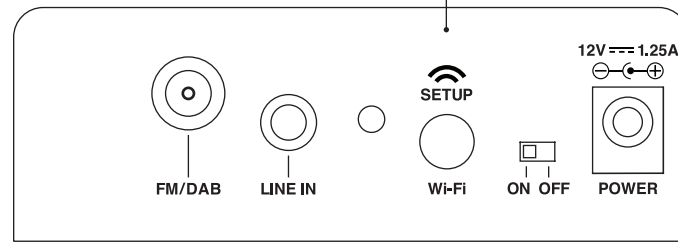

Radioantennestik
Indgang for ekstern FM/DAB antenne. F-stik.

Line-In-stik
Analog lydindgang (stereo),
3,5 mm stik

Statuslys
Viser aktuelle status, se
oplysningerne nedenfor

Strømskik
Tilsluttes strømadapteren

Tænd/sluk-knap
Tænd/sluk

STATUSLYS

gul	AeroSphère Base er ved at starte op. Det tager ca. 20 sekunder
grøn (konstant)	Der er blevet oprettet forbindelse til Wi-Fi-netværket, og til mindst én AeroSphère højttaler
grøn (blinker langsomt)	Forbindelsen til Wi-Fi-netværket er blevet oprettet
grøn (blinker hurtigt)	I gang med at oprette en forbindelse til Wi-Fi-netværket
grøn (et blink, gentagne gange)	Indstilling af Wi-Fi er i gang (via WPS)
grøn (to blink, gentagne gange)	Indstilling af Wi-Fi er i gang (via netværksindstillingsside)
gul / grøn / rød (skiftende)	Softwareopdateringen er i gang

Sådan skubbes cd'en ud

Du kan skubbe cd'en ud på en af følgende måder:

- Hold din hånd ca. 10 mm over cd-bakken. Sensoren til udskubning af cd'en sidder over cd-bakken. Denne sensor registrerer din håndbevægelse.
- Brug skub-ud-knappen på fjernbetjeningen
- Brug skub-ud-ikonet i AeroSphère appen

VI INDSTILLING AF WI-FI PÅ DIN AEROSPHERE BASE



Du skal bruge: 5 minutter

Når du er færdig: AeroSphere Base er forbundet til dit Wi-Fi-netværk. Du kan nu lytte til FM, DAB+ og lyd'cd på din AeroSphere Base.

OVERSIGT

For at streame FM, DAB+ og lyd'cd trådløst til AeroSphere højttalerne, skal din AeroSphere Base først forbindes til det samme Wi-Fi-netværk. Din AeroSphere Base skal være på det samme Wi-Fi-netværk som AeroSphere højttalerne.

WI-FI-INDSTILLINGSMETODE	HVORNÅR DU SKAL BRUGE DENNE METODE
WPS	Når din Wi-Fi-router har en WPS-knap, beregnet til nem indstilling af dit netværk.
AeroSphere' netværksindstillingsside*	Avanceret metode. —gå til "Funktionsvejledning" på aerosphere.genevalab.com

* Er som standard slået til, når du bruger AeroSphere højttaleren for første gang.
WAC understøttes ikke på din AeroSphere Base

INDSTILLING AF WI-FI MED WPS

Du skal bruge følgende til denne opsætning

Din Wi-Fi-router skal understøtte WPS. Der skal ikke bruges nogen computer eller smartphone til denne opsætning.

Instruktioner

1. Tænd for din AeroSphere Base.
2. Vent, indtil statusindikatoren blinker grøn.
3. Tryk på knappen "SETUP" på bagsiden af din AeroSphere Base.
4. Tryk på knappen WPS på Wi-Fi-routeren. Herefter begynder et lys på knappen normalt at blinke. Hvis der ikke sker noget, skal du holde knappen nede i et par sekunder. Der oprettes nu en forbindelse mellem AeroSphere højttaleren og Wi-Fi-routeren.
5. Vent, indtil indikatoren skifter fra hurtigt blinkende grøn til blinkende grøn langsom blinkende grøn. Du er nu forbundet til dit Wi-Fi netværk.

Hvad er WPS?

WPS (Wi-Fi Protected Setup) er en enkel måde, hvormed man kan forbinde en ny enhed til et Wi-Fi-netværk. I dag findes WPS normalt på de fleste Wi-Fi-routere eller Wi-Fi-adgangspunkter. Når der trykkes

Fejlfinding

- Gentag proceduren.
- Opgrader softwaren på din Wi-Fi-router.
- Prøv metoden med "AeroSphere' netværksinstallingssiden" i næste kapitel.
- Tjek supportsiden på Genevalab.com.

på knappen "SETUP" på din AeroSphere Base og på knappen "WPS" på Wi-Fi-adgangspunkt inden for ca. et minut, opretter din AeroSphere Base automatisk en forbindelse til Wi-Fi-netværket.

INDSTILLING AF WI-FI VIA AEROSPHERE' NETVÆRKSINDSTILLINGSSIDEN

Følg den detaljerede beskrivelse i "Funktionsvejledning" på aerosphere.genevalab.com

VII DE FØRSTE TRIN MED DIN AEROSPHERE BASE



Når du er færdig: Ved du, hvordan du bruger FM, DAB+ og lyd-cd med fjernbetjeningen og AeroSphere appen. Din AeroSphere Base skal ikke indstilles yderligere, da den automatisk finder alle AeroSphere højttalere.

SÅDAN BETJENES DIN AEROSPHERE BASE

Din AeroSphere Base kan betjenes med AeroSphere appen og fjernbetjeningen til dine AeroSphere højttalere. Din Base har ingen fjernbetjeningssensor, så du skal pege fjernbetjeningen mod en af dine AeroSphere højttalere.

Hvordan finder jeg AeroSphere højttalerne og min Base med appen?

Start AeroSphere appen. AeroSphere appen finder automatisk alle AeroSphere højttalere og din Base.

Sådan downloades AeroSphere appen

Til iPhone: Søg efter "AeroSphere" i App Store®
Genève-AeroSphere appen virker på iPhone og iPod Touch.

Til Android: Søg efter "AeroSphere" i Google Play Store.

UDOVER DET GRUNDLÆGGENDE

Hvor mange AeroSphere højttalere kan jeg forbinde til min AeroSphere Base?

Op til fire AeroSphere højttalere.

Hvorfor er der en forsinkelse, når jeg skifter mellem AeroSphere kilderne (fra/til FM, DAB, CD)?

Lyden streames via Wi-Fi-netværket, hvilket betyder at lyden først buffer i et par sekunder på højttalerne. Årsagen til dette er så lyden ikke påvirkes så meget af trafikken på Wi-Fi-netværket, hvilket minimerer afbrydelser i lydafsplningen.

Hvorfor er der en forsinkelse, når jeg skifter station på DAB eller når jeg skifter nummer på en cd?

Se venligst ovenfor. Når en cd eller DAB betjenes med fjernbetjeningen eller en app (skift af station eller nummer), skiftes stationen eller

nummeret straks på din AeroSphere Base, men derefter buffer lyden på AeroSphere højttalerne, hvilket giver en lille forsinkelse.

Der kommer lydafbrydelser, når jeg lytter til FM-radio

Båndbredden på det trådløse netværk er ikke kun begrænset, men det deles også med Bluetooth, andre enheder på det samme Wi-Fi-netværk og andre Wi-Fi-netværker i nærheden. Du kan læse, hvordan du minimere mængden af lydafbrydelser i afsnittet "Sådan opnår du den bedste kvalitet på lydstreamingen på dit Wi-Fi-netværk".

Kan jeg tænde og slukke min AeroSphere Base med AeroSphere appen?



Nej. Din AeroSphere Base kører hele tiden, ligesom din Wi-Fi-router.

FM

Sådan vælges FM

- **Fjernbetjening:** Tryk på .
- **AeroSphere app:** Vælg AeroSphere højttalerikonet, og vælg derefter FM-menuen på hovedskærmen.

Find automatisk en station med auto-søgning

- **Fjernbetjening:** Tryk på  eller .
- **AeroSphere app:** Stryg på FM-frekvensskalaen.

Vælg en station manuelt

- **AeroSphere app:** Stil frekvensskalaen på den ønskede frekvens.

Faste FM-stationer

- **AeroSphere app:** Vælg en station på listen over FM-stationer. Hvis du vil gemme og redigere en fast station, skal du vælge menupunktet "Faste stationer".



DAB/DAB+

Din AeroSphère Base er kompatibel med DAB og DAB+.

Sådan vælges DAB+

- **Fjernbetjening:** Tryk på .
- **AeroSphère app:** Vælg et AeroSphère højttalerikon, og vælg derefter DAB-menuen på hovedskærmen.

Vælg en station

- **Fjernbetjening:** Tryk på  eller  for at skifte radiostation.
- **AeroSphère app:** Vælg en station på listen over DAB-stationer

Når DAB bruges for første gang ("Søgefunktionen")

I begyndelsen er der ikke gemt nogen DAB+ stationer på din AeroSphère Base. Radioen finder de tilgængelige stationer i dit område ved brug af "søgefunktionen". Når radioen er færdig med at søge, er stationerne automatisk blevet gemt. "Søgefunktionen" skal også bruges, hvis du flytter din AeroSphère Base et andet sted hen, hvor der er andre radiostationer, eller hvis du flytter din AeroSphère Base til et værelse, hvor radiomodtagelsen er anderledes.

1. Tryk på menupunktet "Søg" på DAB-skærmen i AeroSphère appen
2. Når alle tilgængelige stationer er blevet fundet, opdateres listen.

Hvad er DAB?

DAB/DAB+ (som også kaldes digital radio) findes kun i visse lande (Storbritannien, Tyskland, Schweiz, Norge, Hong Kong, osv.).



LYD-CD

Sådan vælges cd

- **Fjernbetjening:** Tryk på .
- **AeroSphère app:** Vælg et AeroSphère højttalerikon, og vælg derefter cd-menuen på hovedskærmen.

Grundlæggende betjening

- **Fjernbetjening:** Brug ,  og  til at afspille, pause og skifte melle numrene.
- **AeroSphère app:** Brug ,  og -ikonerne

Sådan skubbes en cd ud

- Hold hånden over cd-bakken. Sensoren til udskubning af cd'en sidder over cd-bakken. Denne sensor registrerer din håndbevægelse.
- **Fjernbetjening:** Tryk på .
- **AeroSphère app:** Brug skub-ud-ikonet i AeroSphère appen.

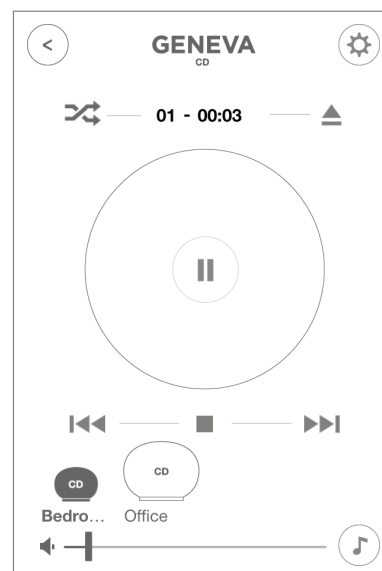

VIII FEJLFINDING OG FAQ

Se også areosphere.genevalab.com

GENERELT

Hvorfor er der to -knapper på fjernbetjeningen?

Den øverste -knap er beregnet til analog LINE-IN-lydindgang på bagsiden af en AeroSphère højttaler.

Den nederste -knap (ved siden af cd) er beregnet til analog lydindgang på bagsiden af din AeroSphère Base. Lyden fra denne indgang streames til alle tilsluttede AeroSphère højttalere.

Hvordan skifter jeg batteriet i fjernbetjeningen?

1. Find det lille hul på den sorte side, der vender mod brugeren.
2. Sæt forsigtigt den medfølgende stift i dette hul, og tryk forsigtigt. Du kan også bruge en sikkerhedsnål.
3. Tryk stiften forsigtigt mod venstre.
4. Batterirummet kommer nu ud. Skift batteriet (3V litium cellebatteri, 3V CR2032). Sørg for, at batteriet sættes i med polerne vendt rigtigt (+ siden skal vende nedad).

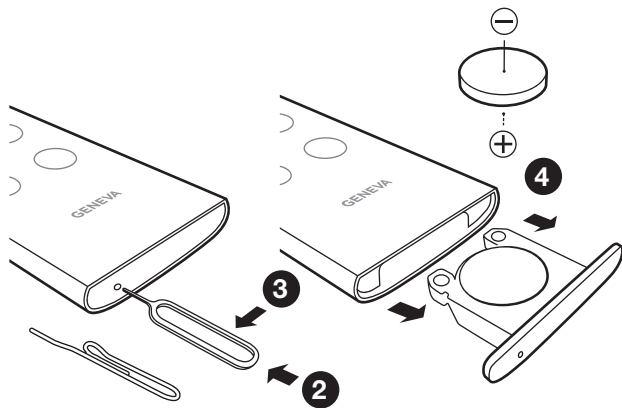

Hvordan ændrer jeg bassen og diskanten?

Brug ikonet af musiknoten i AeroSphère appen.

Strømforbrug i standby

AeroSphère Large: 0,47 Watt (slukkes ved brug af -knappen på fjernbetjeningen eller på tænd/sluk-knappen på bagsiden af højttaleren)

AeroSphère Small: 0,3 Watt (slukkes ved brug af -knappen på fjernbetjeningen eller på tænd/sluk-knappen på bagsiden af højttaleren)

AeroSphère Base: 0,3 Watt (slukkes ved at stille tænd/sluk-knappen på "OFF" (sluk))

Hvorfor slukker AeroSphère Small eller AeroSphère Large af sig selv?

AeroSphère højttalerne slukker automatisk af sig selv efter 15 minutter, hvis der ikke er nogen aktiv lydindgang. Dette er en energibesparende funktion, der er påkrævet ved lov i mange lande.

INDSTILLING AF WI-FI

Sådan nulstilles enhederne til fabriksindstillingerne

AeroSphère højttalere: Hold tænd/sluk-knappen på bagsiden af højttalerne nede i 10 sekunder, indtil skærmen begynder at blinke rød. Fjern derefter fingeren fra knappen.

AeroSphère Base: Hold knappen Wi-Fi nede i et par sekunder, samtidig med du stiller tænd/sluk-knappen på ON (tænd) fra OFF (sluk).

Hvad sker der, når jeg nulstiller til fabriksindstillingerne?

1. Wi-Fi-netværksindstillingerne nulstilles.
2. Wi-Fi indstilles igen med WAC-metoden (kun på AeroSphère højttalere).

Kan man både bruge WAC og "Netværksindstillingssiden" metoderne?

Ja, begge metoder kan bruges på samme tid. Hvis du har en iOS-enhed med iOS 7 eller højere, er det ikke muligt at vælge det midlertidige Wi-Fi-netværk i Wi-Fi-menuen under præferencer i iOS. På en iOS-enhed med iOS 6 eller ældre, findes WAC-metoden ikke i Wi-Fi-indstillingsmenuen.



BLUETOOTH

Jeg kan ikke oprette forbindelse til en AeroSphère højttaler.

1. Vælg Bluetooth med fjernbetjeningen—skærmen skal være blå (konstant eller blinkende).
2. Hvis skærmen IKKE blinker, er det allerede blevet oprette forbindelse til en anden enhed. Denne enhed skal først slukkes, da der kun kan være forbindelse til én enhed ad gangen.
3. Nulstil Bluetooth med instruktionerne nedenfor.

Sådan nulstilles Bluetooth

Der kan gemmes op til otte forbundne Bluetooth-enheder. For at slette hukommelsen, skal du gøre følgende:

1. Tænd AeroSphère højttaleren, og vælg  med fjernbetjeningen.
2. Åbn Bluetooth, og hold—inden for 5 sekunder—knappen  nede på fjernbetjeningen i mindst 5 sekunder.
3. Pardon din mobiltelefon igen.

Min smartphone beder om en PIN-kode under pardannelsen - hvad er PIN-koden?

Hvis telefonen beder om en PIN-kode, skal du indtaste "0000" (fire nuller).

AIRPLAY

AeroSphère højttalerne kommer ikke frem i AirPlay-ikonet i iTunes

AirPlay-ikonet vises kun i iTunes eller på din iPhone, hvis der registreres en AirPlay-højttaler på dit Wi-Fi-netværk. Sørg for, at AeroSphère højttaleren er forbundet til dit hjemmenetværk. Skærmen skal være konstant grøn.

Hvordan fungerer flere AirPlay-højttalere på samme netværk?

iTunes kan spille til mere end én AirPlay-højttaler på samme tid. Musikken vil hele tiden være synkroniseret.

SUPPORT

Service og reparation

Hvis produktet bliver beskadiget og skal repareres, skal du kontakte din forhandler. Du kan finde en forhandler i dit område på www.genevalab.com.

Garanti

Du kan se garantivilkårene i dit land på www.genevalab.com.

VIKTIGA SÄKERHETSANVISNINGAR

1. Läs igenom dessa anvisningar
2. Spara dessa anvisningar
3. Uppmärksamma alla varningar
4. Följ alla anvisningar
5. Använd inte denna apparat nära vatten.
6. Rengör med mjuk, torr trasa
7. Blockera inte ventilationsöppningarna. Installera enligt tillverkarens anvisningar.
8. Installera inte i närheten av värmekällor såsom element, varmluftsöppningar, spisar eller andra apparater (inklusive förstärkare) som producerar värme.
9. Kringgå inte den polariserade eller jordade kontaktens säkerhetsfunktion. En polariserad kontakt har två stift, det ena bredare än det andra. En jordad kontakt har två stift och ett jordningsstift. Det breda stiftet och/eller jordningsstiftet finns där för din säkerhet. Om den medföljande kontakten inte passar i uttaget bör du kontakta en elektriker för utbyte av det föråldrade uttaget.
10. Skydda elkablar från nedtrampning eller krökning, i synnerhet i närheten av stickkontaktarna, vid uttag och där kabeln sticker ut från apparaten.
11. Använd endast tillbehör som rekommenderas av tillverkaren.
12. Använd endast tillsammans med vagn, bordsställ, stativ, hållare eller bord som har godkänts av tillverkaren eller sålts tillsammans med apparaten. Var försiktig när du flyttar vagn/apparat för att undvika skador om den välter. 
13. Koppla ur apparaten från eluttaget när det åskar eller när den inte ska användas under en längre period.
14. Alla reparationsarbeten måste utföras av kvalificerad personal. Reparationsarbeten är nödvändiga när apparaten har skadats på något sätt, t.ex. om elkabeln är skadad, om vätska har spillts eller föremål har fallit på apparaten, om apparaten har utsatts för regn eller fukt, om apparaten inte fungerar normalt eller om den har tappats.
15. Installera inte denna utrustning i ett instängt utrymme som t.ex. i en bokhylla utan säkerställ goda ventilationsförhållanden. Se till att inte täcka över ventilationsöppningar med föremål som tidningar, dukar, gardiner etc.
16. **WARNING:** Se enhetens undersida för el-och säkerhetsinformation innan du installerar eller använder apparaten.
17. **WARNING:** Minska risken för brand eller elektriska stötar genom att inte utsätta apparaten för regn eller fukt. Apparaten får inte utsättas för stänk och vätskefyllda föremål som t.ex. vaser, får inte placeras på apparaten.
18. **OBSERVERA:** Felaktigt batteribyte medför explosionsrisk. Byt endast ut mot ett batteri av samma eller motsvarande typ.
19. **WARNING:** Batteriet (batteri, batterier eller batteripaket) ska inte utsättas för stark värme som solsken, eld eller liknande.
20. **WARNING:** Plug-in-adaptorn används som frånkopplingsenhet och ska som sådan finnas lättillgänglig.
21. **Korrekt avyttring av denna produkt.** Denna märkning anger att produkten inte bör slängas tillsammans med annat hushållsavfall någonstans i hela EU. För att förhindra eventuell skada på miljön eller människors hälsa på grund av okontrollerad avfallshantering, bör du återvinna den på ett sätt som främjar en hållbar återanvändning av materiella resurser. En förbrukad produkt ska lämnas in på en uppsamlingsplats för elektriska och elektroniska apparater alternativt returneras till återförsäljaren som ombesörjer att produkten återvinns med hänsyn till miljön.

Batterierna i fjärrkontrollen: Förvara fjärrkontrollens batterier utom räckhåll för barn. De kan orsaka brand eller kemisk brännskada om de handhas på fel sätt. Ta inte isär, ladda inte eller värm dem över 100°C (212°F). Ersätt endast med ett batteri av rätt typ och modellnummer (CR2032 litiumknapp-cellsbatteri, 3 V).

Drifttemperatur: Rekommenderad temperatur i omgivningen för Model Cinema är 5–40 C°.

AeroSphère Base—Använd den medföljande nätadaptern: Använd endast den medföljande originaladaptorn för att driva och ladda enheten. Andra nätadapterar kan se lika dana ut, men att använda dem kan leda till elektriska stötar och kan skada enheten.

 Denna utrustning är en klass-II dubbelisolerad elektrisk apparat. Den har utformats på ett sådant sätt att den inte kräver någon säkerhetsjord.

CE-överensstämmelse

G-Lab GmbH försäkrar att denna enhet är i överensstämmelse med de väsentliga kraven och andra relevanta bestämmelser i direktiv 1999/5/EG. Försäkran om överensstämmelse kan konsulteras på begäran HOS G-Lab GmbH, Zürich, Schweiz eller på <http://genevalab.com>.

CE0359

Denna produkt kan återvinnas. Produkter som bär denna symbol får inte kastas tillsammans med normalt hushållsavfall. När produkten inte används längre, ta den till en återvinningsstation som för återvinning av elektriska och elektroniska apparater. Läs mer om återvinning- och insamlingsstationer hos de lokala myndigheterna. 

Det europeiska direktivet om avfall som utgörs av eller innehåller elektriska eller elektroniska produkter (WEEE) genomfördes för att dramatiskt minska mängden avfall som går till avfallsupplag, vilket minskar miljöpåverkan på vår planet och på människors hälsa. Vänligen agera ansvarsfullt och återvinn använda produkter. Om produkten fortfarande är användbar, överväga att ge bort eller sälja den.

Använda batterier: Vänligen kassera använda batterier på rätt sätt, efter de lokala förordningarna. Lägg inte batteriet i en eld.

Geneva® är ett varumärke tillhörande G-Lab GmbH.

Apple, iPod, iPhone and iPad are trademarks of Apple Computer, Inc. registered in the U.S. and other countries.

Varumärket Bluetooth® och logotyper är registrerade varumärken tillhörande Bluetooth SIG, Inc.

© 2012 G-Lab GmbH. Samtliga rättigheter förbehålles. Enligt upphovsrätten får denna bruksanvisning inte kopieras, varken i sin helhet eller delvis, utan skriftligt godkännande av G-Lab GmbH.

Varumärket EmbracingSound® ägs av Embracing Sound Experience AB.

I OM GENÈVE AEROSPHERE-SYSTEMET

AEROSPHERE SMALL, LARGE & BASE

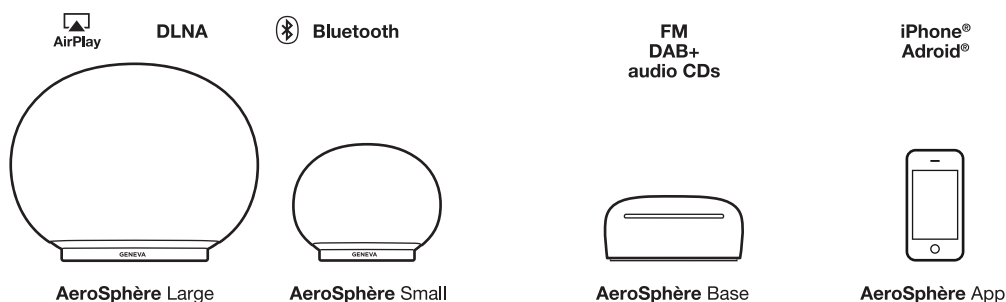

AeroSphere Small och AeroSphere Large

AeroSphere Small och AeroSphere Large är trådlösa aktiva högtalare som kan spela upp musik från följande källor:

- AirPlay® (via Wi-Fi®)
- DLNA® (via Wi-Fi)
- Bluetooth®-ljud (inklusive högkvalitetskodeken aptX®)
- Line-In
- FM, DAB+ och ljud-CD, med tillvalet AeroSphere Base

I det här dokumentet avser "AeroSphere-högtalare" båda modellerna, AeroSphere Small och AeroSphere Large.

Högtalarna kan styras via

- Fjärrkontroll och/eller
- AeroSphere-appen (iPhone® eller Android®)

AeroSphere Base

Genom att lägga till en AeroSphere Base i ditt hemnätverk, kommer du att ge alla anslutna AeroSphere-högtalare följande funktioner:

- FM-radio
- DAB/DAB+-radio (fungerar endast i länder med DAB-tjänst)
- Ljud-CD
- En extra Line-In-ingång

Upp till fyra AeroSphere-högtalare kan användas med AeroSphere Base. AeroSphere Base strömmar ljud från CD, FM eller DAB till upp till fyra anslutna AeroSphere-högtalare samtidigt. AeroSphere Base styrs med AeroSphere-appen (iPhone eller Android). Dessutom kan de flesta funktionerna även styras med fjärrkontrollen.

AEROSPHERE APP

Om din smarttelefon är ansluten till ditt Wi-Fi-hemnätverk kan du styra alla AeroSphere-produkter med AeroSphere-appen. Både iPhone- och Android-appar finns tillgängliga. Ingen installation krävs, eftersom AeroSphere-appen hittar alla AeroSphere-högtalare och Base automatiskt.

Funktioner

- Visa alla AeroSphere-produkter i ditt Wi-Fi-nätverk
- Justera volymen på alla AeroSphere-högtalare
- Justera basen och diskanten på alla AeroSphere-högtalare
- Byta ingångskällor på högtalarna
- Starta andra strömningsappar på din smarttelefon
- Styra funktionerna för FM, DAB+ och ljud-CD i AeroSphere Base
- Döpa om alla högtalare, exempelvis till "sovrum" och "vardagsrum"

Ladda ner AeroSphere-appen

iPhone-versionen: sök efter "AeroSphere" i App Store®

Genève AeroSphere-appen fungerar med iPhone och iPod Touch.

Android-versionen: sök efter "AeroSphere" i Google Play Butik.

VAD ÄR NÄSTA STEG?



AeroSphère Small & Large

1. Komma igång med AeroSphère Small och Large Sida 116

När det är färdigt: Du kan spela musik via Bluetooth i din AeroSphère-högtalare (Tidsåtgång 5 minuter).

2. Wi-Fi-installation av AeroSphère Small och Large Sida 118

När det är färdigt: AeroSphère-högtalaren är ansluten till ditt Wi-Fi-nätverk. Nu kan du använda AirPlay, DLNA och alla ljudkällor från AeroSphère Base (FM, DAB+, ljud-CD) (Tidsåtgång: 5 minuter).

3. De första stegen med AeroSphère Small och Large Sida 120

När det är färdigt: Du vet hur man använder AirPlay, DLNA och Line-In. Du är bekant med displayens statusangivelser och fjärrkontrollen.

Problem? Sida 128

Se avsnittet "Felsökning och vanliga frågor" och "Funktionsguide" på aerosphere.genevalab.com.

AeroSphère Base

1. Kom igång med AeroSphère Base Sida 123

När det är färdigt: Du har anslutit alla kablar och är redo för Wi-Fi-installation (Tidsåtgång 5 minuter).

2. Wi-Fi-installation av AeroSphère Base Sida 125

När det är färdigt: AeroSphère Base är ansluten till Wi-Fi-nätverket. Nu kan du lyssna på FM, DAB+ och ljud-CD från AeroSphère Base (Tidsåtgång: 5 minuter).

3. De första stegen med AeroSphère Base Sida 126

När det är färdigt: Du vet hur man använder FM, DAB+ och ljud-CD med fjärrkontrollen och AeroSphère-appen. Det behövs ingen ytterligare installation, eftersom AeroSphère Base hittar alla AeroSphère-högtalare automatiskt.

VILL DU VETA MER?

Använd "Funktionsguiden" för att lär dig mer om systemet

Det finns många möjliga flerrumskonfigurationer av AeroSphère-systemet. Lär dig mer om hur du kan använda AeroSphère med Android, iOS-enheter, Windows och Mac-datorer.

Du hittar "Funktionsguiden" på aerosphere.genevalab.com

II KOMMA IGÅNG MED AEROSPHERE SMALL OCH LARGE

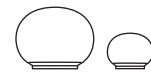

Tidsåtgång: 5 minuter

När det här är färdigt kan du spela musik via Bluetooth i din AeroSphere-högtalare

SLÅ PÅ HÖGTALAREN

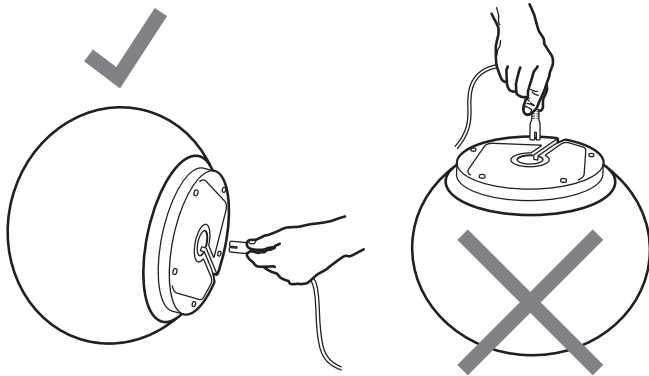

Koppa in strömmen

Lägg AeroSphere-högtalaren försiktigt på sidan. Ställ inte AeroSphere Large på huvudet. Anslut ena änden av strömkabeln till kontakten på undersidan av AeroSphere-högtalaren.

Håll i änden av strömkabeln ordentligt med fingrarna och vicka kontakten samtidigt som du trycker in den, tills den är hela vägen in. Kontrollera att strömsladden är ordentligt fastsatt. Koppla slutligen in den andra änden i ett vägguttag.

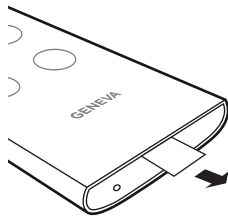

Fjärrkontroll

Dra loss plastfliken i änden av fjärrkontrollen.

Slå på AeroSphere-högtalaren

Tryck på strömknappen på fjärrkontrollen (⏻), eller tryck på strömknappen på högtalarens baksida. Genève-logotypen blir gul.

Använda Bluetooth

Tryck på (📶)-knappen på fjärrkontrollen och vänta tills "AeroSphere" syns i din smarttelefons Bluetooth-lista. Se nästa avsnitt "Bluetooth-installation" för detaljerade instruktioner. Bluetooth låter dig lyssna på musik trådlöst utan att vara ansluten till ett Wi-Fi-nätverk.

Gå till avsnittet "Wi-Fi-installation av AeroSphere Small och Large"

Du måste ansluta AeroSphere-högtalarna till ditt hemmanätverk för att kunna använda AirPlay, DLNA eller Genève Multiroom.

Korrekt placering av AeroSphere Large

AeroSphere Large är ett högpresterande ljudsystem som blir varmt när det används. Detta innebär att metallplattan på undersidan kan bli het. Placera inte högtalaren på en värmekänslig yta (till exempel obehandlat trä). Ytan måste vara plan, för att säkerställa ordentlig luftcirkulation under enheten. Högtalaren får inte placeras på en säng, soffa eller liknande yta som kan blockera den naturliga ventilationen.

BLUETOOTH-INSTALLATION

Mobiltelefoner, surfplattor och datorer med Bluetooth kan anslutas till AeroSphère-högtalaren och strömma musik. Mobiltelefonen, surfplattan eller datorn måste ha stöd för Bluetooth A2DP. AeroSphère-högtalaren stöder även högkvalitetskodeken aptX.

Första installation ("parkoppling") med iPhone, iPad eller iPod touch

1. Tryck på  på fjärrkontrollen.
2. Öppna "Inställningar" på din iPhone. Välj "Allmänna/Bluetooth". Aktivera Bluetooth. Nya Bluetooth-enheter upptäcks automatiskt.
3. Vänta tills "AeroSphère Small/Large... (ej parkopplad)" visas.
4. Välj "AeroSphère...". Nu ansluts telefonen ("parkopplats") till AeroSphère-högtalaren.
5. När de har parkopplats kan du spela upp musik på en iPhone, iPad eller iPod touch och lyssna på den med AeroSphère-högtalaren.

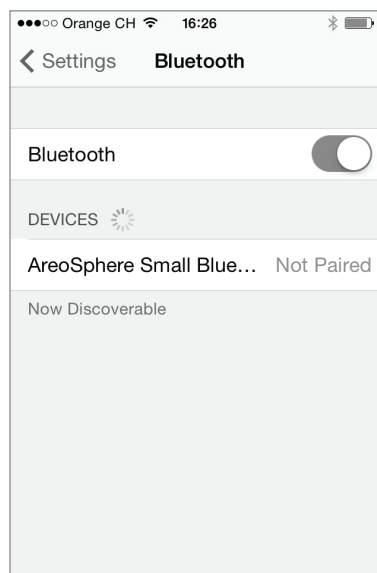

Bluetooth-inställningar på en iPhone®

SPELA UPP MUSIK MED BLUETOOTH

De flesta smarttelefonerna ansluter automatiskt till AeroSphère-högtalaren efter den första installationen ("parkopplingen").

- Tryck på  på fjärrkontrollen. När AeroSphère-högtalaren har anslutit byter displayen från ett blinkande blått till ett fast blått sken.
- Nu strömmas musik som spelas på din smarttelefon automatiskt till AeroSphère-högtalaren.

Statusinformation på displayen

Blå, konstant: ansluten.

Blå, snabbt blinkande: söker efter tidigare parkopplade enheter.

Blå, långsamt blinkande: parkopplar/ingen aktiv anslutning.

Parkopplingsguide för andra enheter och mobiltelefoner

Gå till www.genevalab.com och välj "Support."

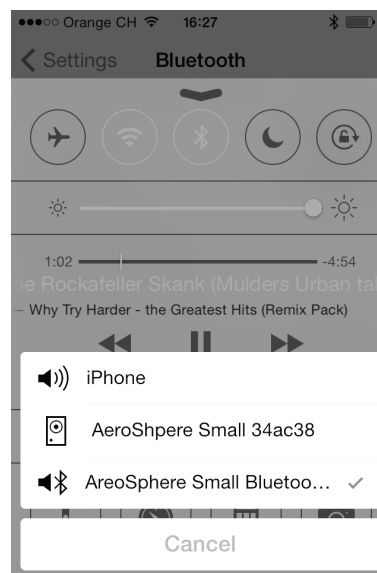

Välja Bluetooth som ljudutgång (kontrollpanelen i iOS 7)

III WI-FI-INSTALLATION AV AEROSPHERE SMALL OCH LARGE



Tidsåtgång: 5 minuter

När det är färdigt: AeroSphere-högtalaren är ansluten till ditt Wi-Fi-nätverk. Nu kan du använda AirPlay, DLNA och alla ljudkällor från AeroSphere Base (FM, DAB+, ljud-CD).

ÖVERSIKT

AeroSphere-högtalarna måste vara anslutna till ditt hemnätverk via Wi-Fi (trådlöst nätverk) för att du ska kunna spela upp musik trådlöst med AirPlay eller DLNA. Det finns tre olika metoder du kan använda för Wi-Fi-installation.

WI-FI-INSTALLATIONSMETOD	NÄR DENNA METOD SKA ANVÄNDAS
WAC*	Du kan använda din iPhone, iPad eller iPod Touch. iOS 7 eller högre krävs.
WPS	Din Wi-Fi-router har en WPS-tryckknapp för enkel nätverkskonfiguration.
AeroSphères webbsida för nätverkskonfiguration	Avancerad metod —gå till "Funktionsguiden" på aerosphere.genevalab.com

* Aktiverat som standard när du använder AeroSphere-högtalare för första gången.

WI-FI-INSTALLATION MED WAC (WIRELESS ACCESSORY CONFIGURATION)

Vad krävs för denna installation?

1. En iOS-enhet (telefon, iPad eller iPod Touch) med iOS version 7 eller högre.
2. iOS-enheten måste redan vara ansluten till Wi-Fi-nätverket

Instruktioner

1. Slå på AeroSphere-högtalaren: vänta tills du ser att displayen blinkar grönt två gånger upprepade gånger. När du använder AeroSphere-högtalare för första gången är det här läget redan aktiverat. Hoppa över steg 2 och gå till steg 3.
2. Om displayen inte blinkar grönt två gånger upprepade gånger, kan du aktivera Wi-Fi-installation med WAC manuellt: Håll "SETUP"-knappen på baksidan intryckt i 10 sekunder, tills displayen börjar blinka grönt två gånger upprepade gånger.
3. Gå till inställningar i din iOS-enhet och välj Wi-Fi.
4. Vänta tills du ser "INSTALLERA NY AIRPLAY-HÖGTALARE" på den nedre delen av displayen. Välj det.
5. Tryck på "Nästa" uppe till höger.
6. IOS-enheten kommer att överföra sina Wi-Fi-inställningar till AeroSphere-högtalaren automatiskt.

7. Vänta tills displayen på AeroSphere-högtalaren visar anslutning till Wi-Fi-nätverket: den slutar blinka grönt och visar ett fast grönt sken.

Vad är WAC?

WAC är en enkel Wi-Fi-installationsmetod för iOS-enheter (iPhone, iPad och iPod Touch). Den här Wi-Fi-installationsmetoden är aktiverad som standard när du använder AeroSphere-högtalarna för första gången. Displayen visar att WAC är aktivt genom att blinka grönt två gånger upprepade gånger.

Felsökning

- Upprepa proceduren.
- Se till att din iPhone, iPad eller iPod touch använder iOS version 7 eller högre
- Se till att din iPhone, iPad eller iPod touch är ansluten till ett Wi-Fi-nätverk
- Försök med en annan Wi-Fi-installationsmetod.
- Läs felsökningsnätverksguiden på supportsidan Genevalab.com.

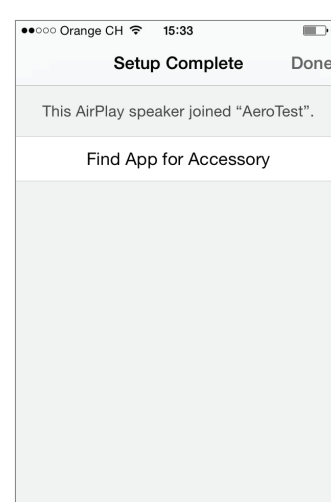
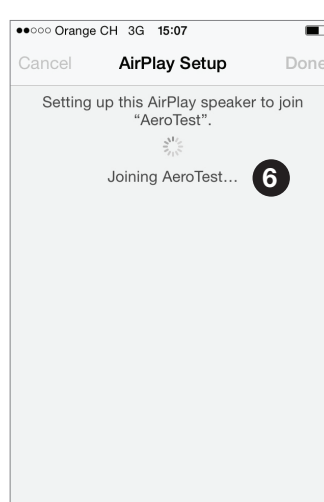
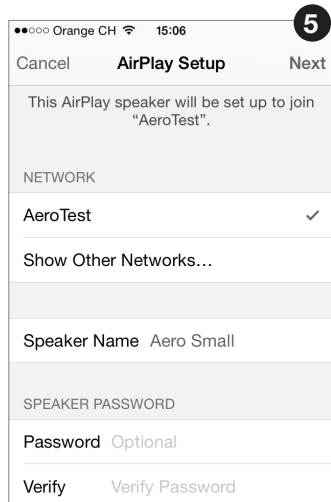
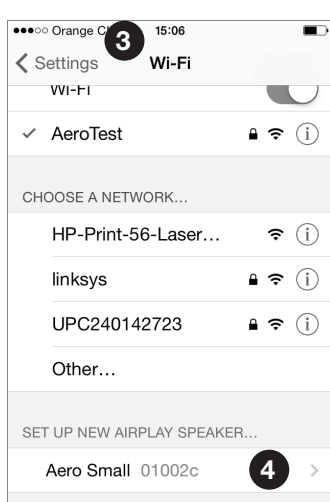

WI-FI-INSTALLATION MED WPS

Vad krävs för denna installation?

Din Wi-Fi-router måste ha stöd för WPS. Den här installationsmetoden kräver ingen dator eller smarttelefon.

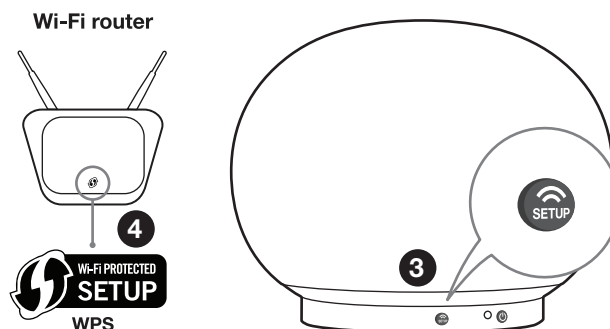

Instruktioner

1. Slå på AeroSphère-högtalaren
2. Vänta tills displayen blinkar grönt.
3. Tryck på "SETUP"-knappen på baksidan av AeroSphère-högtalaren.
4. Tryck på WPS-knappen på din Wi-Fi-router. Vanligtvis börjar en lampa på knappen att blinka. Om inget händer kan du behöva hålla knappen intryckt i några sekunder. AeroSphère-högtalaren och Wi-Fi-routern börjar ansluta till varandra.
5. Vänta tills displayen på AeroSphère-högtalaren blir grön. Detta kan ta upp till en minut. Nu är du ansluten till ditt Wi-Fi-nätverk.

Vad är WPS?

WPS (Wi-Fi Protected Setup) är ett enkelt sätt att ansluta en ny enhet till ditt Wi-Fi-nätverk. WPS är en vanlig funktion i moderna Wi-Fi-routrar eller Wi-Fi-accesspunkter. När du trycker på "SETUP"-knappen på AeroSphère Small eller Large och sedan på "WPS"-knappen på Wi-Fi-accesspunkten inom ca en minut, kommer AeroSphère Small eller Large att ansluta till Wi-Fi-nätverket automatiskt.

Felsökning

- Upprepa proceduren.
- Uppgradera programvaran i din Wi-Fi-router.
- Försök med en annan Wi-Fi-installationsmetod.
- Läs felsökningsnätverksguiden på supportsidan Genevalab.com.

WI-FI-INSTALLATION MED AEROSPHERES WEBBSIDA FÖR NÄTVERKSKONFIGURATION

Följ den detaljerade beskrivningen i "Funktionsguiden" på aerosphere.genevalab.com

IV FÖRSTA STEGEN MED AEROSPHERE SMALL OCH LARGE



När detta är färdigt vet du hur man använder AirPlay, DLNA och Line-In. Du är bekant med displayens statusangivelser och fjärrkontrollen.

Är du ansluten till Wi-Fi?

Innan du använder AirPlay, DLNA, FM, DAB+ eller CD måste du ansluta AeroSphere-högtalaren till ditt Wi-Fi-nätverk. Se föregående kapitel "Wi-Fi-installation".

Slå på strömmen till AeroSphere-högtalaren och kontrollera displayen. Efter uppstarten (gul), betyder en blinkande display att den väntar på att ansluta. När den är ansluten lyser displayen med ett fast sken. Se avsnittet "Kontroller" för detaljerad information om displayens statusangivelser.

AIRPLAY

Vad är AirPlay?

AirPlay låter dig strömma musik trådlöst från din iPhone, iPad, iPod touch, Mac eller Windows-dator till Genève AeroSphere-högtalare och andra AirPlay-högtalare. När du har valt AeroSphere-högtalaren med AirPlay-ikonen i iTunes eller iOS-enheten kommer AeroSphere-högtalarna att växla från den aktuella ljudkällan till AirPlay automatiskt.

Spela upp musik med iTunes® från en dator (Mac eller Windows)

1. Slå på AeroSphere-högtalaren
2. Vänta tills AeroSphere-högtalaren är ansluten till Wi-Fi-nätverket (displayen visar ett fast grönt sken).
3. Öppna iTunes med din Mac eller Windows-dator.
4. Välj AirPlay-ikonen och sedan "AeroSphere Small" eller "AeroSphere Large".

Nu strömmas all musik som spelas med iTunes till AeroSphere-högtalaren via ditt Wi-Fi-nätverk.

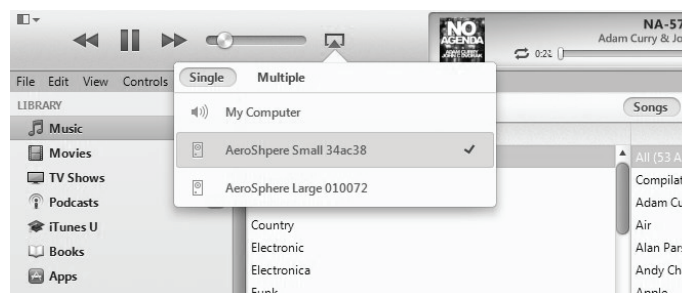

Internetradio, Spotify och andra strömningsappar

Musik från alla iPhone- eller iPad-musikappar kan strömmas över Wi-Fi-nätverket till AeroSphere-högtalaren via AirPlay.

Spela upp musik från en iPhone, iPad eller iPod Touch

1. Välj appen "Musik" eller någon annan musik- eller strömningsapp.
2. Välj AirPlay-ikonen och sedan "AeroSphere Small" eller "AeroSphere Large".

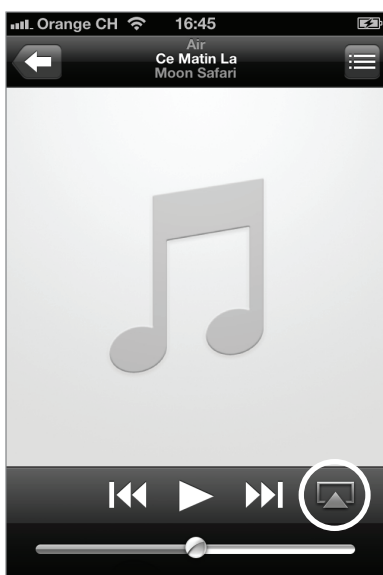

AirPlay i iOS 6 och tidigare

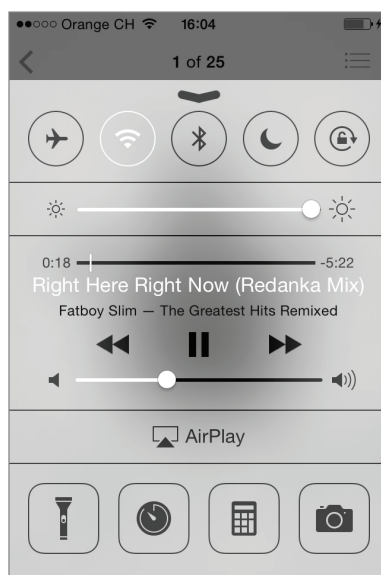

AirPlay i kontrollpanelen (AirPlay i iOS 7 och senare)

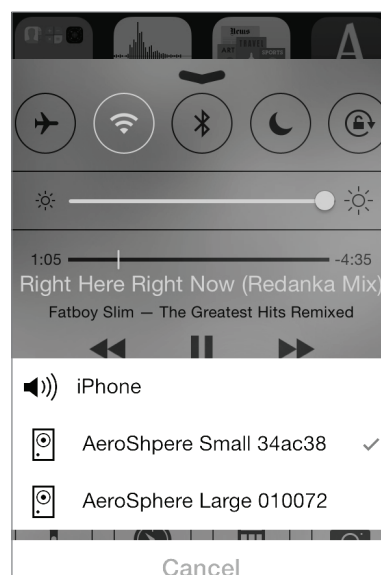

AirPlay i iOS 6 och tidigare

Du kan lyssna på musik från andra iPhone-appar, t.ex. Internetradio, Spotify® osv. De flesta iPhone-apparna visar AirPlay-ikonen automatiskt om det finns en AirPlay-högtalare i ditt lokala nätverk.

AirPlay i iOS 7 och senare

Dra från botten till toppen för att öppna kontrollpanelen. AirPlay-ikonen visar tillgängliga högtalare nedanför play/paus-ikonen. Om det inte finns några tillgängliga AirPlay-högtalare är AirPlay-ikonen dold.

LJUD

Volym

- **Fjärrkontroll:** användna volymknapparna
- **AeroSphère-appen:** användna volymraden

Bas och diskant

- **AeroSphère-appen:** tryck på notikonen i det nedre högra hörnet av skärmen och använd sedan raden för bas och diskant.

DLNA

Vad är DLNA?

DLNA är en standard för att strömma ljud till en högtalare via ett hemnätverk. AeroSphère-högtalaren har stöd för DLNA. När en användare väljer AeroSphère-högtalaren i en DLNA-app på en smarttelefon kommer AeroSphère-högtalaren att växla från den aktuella ljudkällan till DLNA automatiskt.

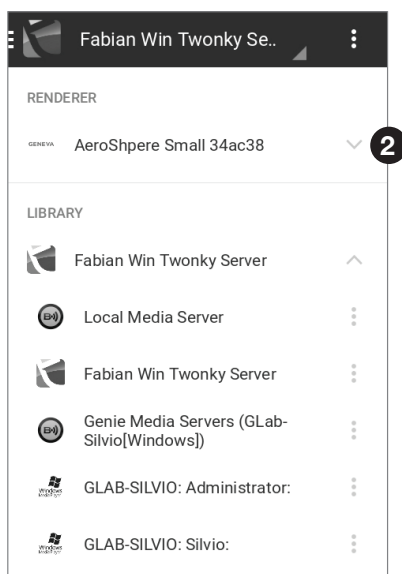

Spela upp musik från Android-appen "BubbleUPnP"

Vi rekommenderar att du använder appen "BubbleUPnP" för att strömma musik från din Android-telefon till AeroSphère-högtalaren.

1. Ladda ner "BubbleUPnP" från Google Play Butik.
2. Ändra ljudutgång från "Lokal renderare" till "AeroSphère Small" eller "AeroSphère Large".
3. Musiken kommer att spelas upp med AeroSphère-högtalaren automatiskt.

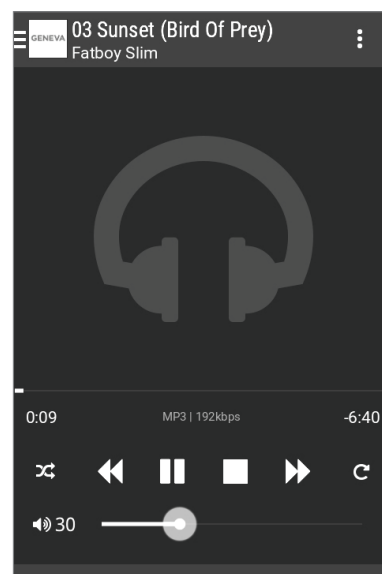

FJÄRRKONTROLL

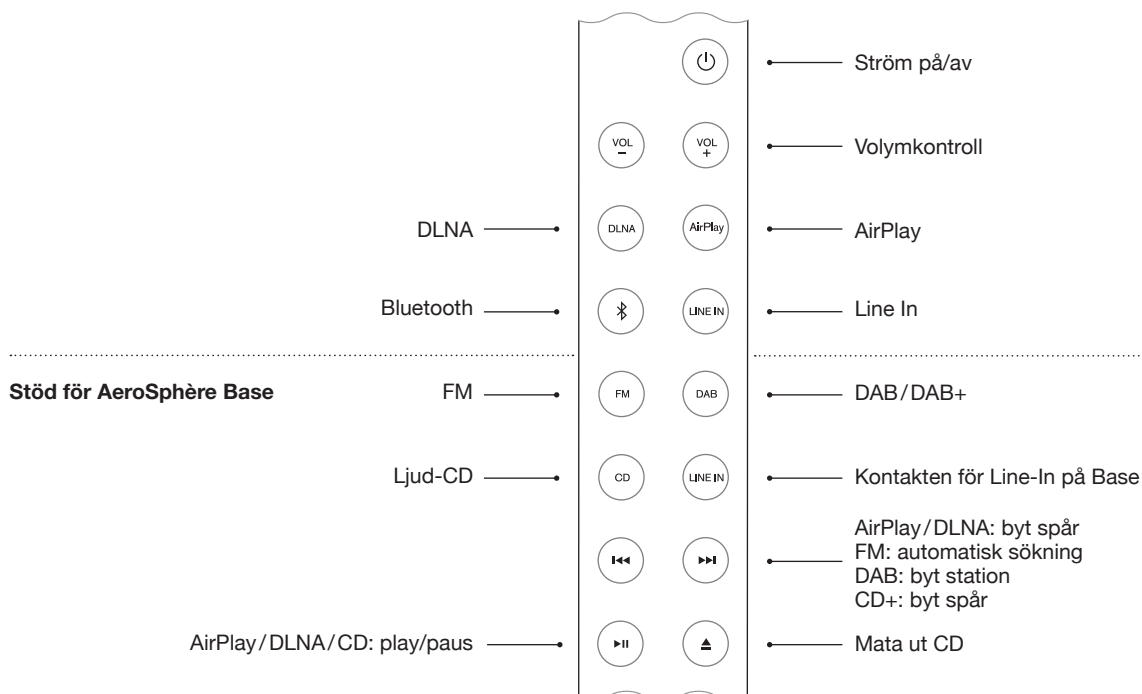





DISPLAY

Färgen på Genève-logotypen visar enhetens aktuella status.

FÄRG	STATUS
av	Enheten är avstängd
gul	Enhet startas upp
grön (fast sken)	AirPlay eller DLNA, ansluten till Wi-Fi-nätverket
grön (blinkande)	AirPlay eller DLNA, väntar på att ansluta till Wi-Fi-nätverket
blå (fast sken)	Bluetooth, ansluten
blå (blinkande)	Bluetooth, ansluter eller parkopplar
rosa	Line-In
ENDAST MED AEROSPHERE BASE	
röd	Ljud-CD (AeroSphère Base)
ljusblå	FM eller DAB+ (AeroSphère Base)
rosa	Line-In (AeroSphère Base)
röd/ljusblå/rosa (blinkande)	Väntar på att ansluta till AeroSphère Base
AVANCERAT	
grön/gul blinkande	Kunde inte ansluta till Wi-Fi-nätverket
grön (blinker 3 gånger)	Ansluten till Wi-Fi-nätverket
grön (upprepad kort ensam blinkning)	Wi-Fi-installation pågår (med WPS)
grön (upprepad dubbel blinkning)	Wi-Fi-installation pågår (med webbsida eller WAC)

LINE-IN

Den analoga 3,5 mm-ljudingången på baksidan av AeroSphère-högtalaren kan användas för externa ljudkällor. Tryck på  på fjärrkontrollen. Det finns två -knappar på fjärrkontrollen: den övre -knappen väljer den analoga ljudingången på AeroSphère-högtalaren, den nedre -knappen väljer den analoga ljudingången på AeroSphère Base.

BAKSIDAN

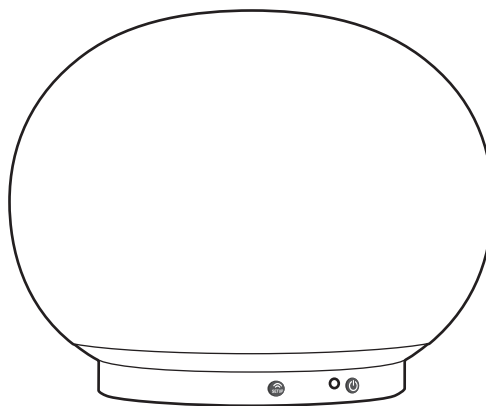

STRÖMBRYTARE	STRÖM PÅ/AV
Wi-Fi-installationsknapp	WPS-installation (tryck på knappen en gång) WAC-installation/webbsida (håll knappen nedtryckt i 10 sek.)
Line-in-kontakt	Analog ljudingång (stereo), 3,5 mm-kontakt
AC-strömkontakt	AC-ingång (100 - 240 V AC, 50/60 Hz)

V KOMMA IGÅNG MED AEROSPHERE BASE



Tidsåtgång: 5 minuter

När det är färdigt: Du har anslutit alla kablar och är redo för Wi-Fi-installation.

ÖVERSIKT

AeroSphère Base låter dig spela upp FM, DAB+ och ljud-CD på alla AeroSphère Base-högtalare i samma hemnätverk. AeroSphère styrs med fjärrkontrollen till AeroSphère-högtalaren eller med AeroSphère-appen till iPhone och Android.

Du behöver ingen separat fjärrkontroll för att styra AeroSphère Base. AeroSphère Base har ingen fjärrkontrollssensor. Du kan styra AeroSphère Base funktioner direkt från AeroSphère-högtalarna.

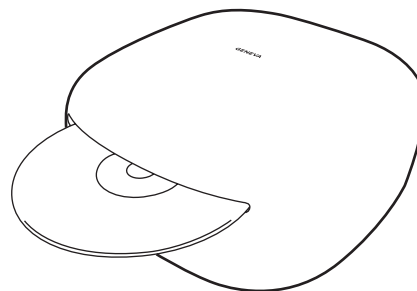

ANSLUTA ALLA KABLAR

Koppla in antennen för FM/DAB+

1. Skruva fast den medföljande antennen för FM/DAB+ i antennkontakten på baksidan.
2. Skruva fast de två stängerna i änden av antennen
3. Placera antennens ände åtminstone en meter ifrån AeroSphère Base. Den långa kabeln låter dig placera antennen där den har bästa mottagning för FM/DAB+. Observera att endast de två stängerna i änden av kabeln är själva antennen.

Koppla in strömmen

1. Koppla in nätadaptern i ett vägguttag. Koppla sedan in andra änden av nätadaptern i kontakten på baksidan av AeroSphère Base.
2. Sätt strömbrytaren i läget ON. AeroSphère Base är en nätverksenhet och kommer alltid att vara uppkopplad till nätverket.

Nästa steg: Wi-Fi-installation

Nu är du redo att ansluta AeroSphère Base till ditt Wi-Fi-nätverk—se nästa avsnitt för mer information.

Måste jag konfigurera AeroSphère-systemet?

Nej, det behövs ingen ytterligare konfiguration När Base och högtalarna är anslutna till Wi-Fi-nätverket. AeroSphère Base hittar alla tillgängliga AeroSphère-högtalare automatiskt.

Wi-Fi-installation

Tryck på: installationsmetod med WPS-tryckknapp
 Håll knappen intryckt i 10 sekunder:
 Nätverksinstallationsmetod med webbsida

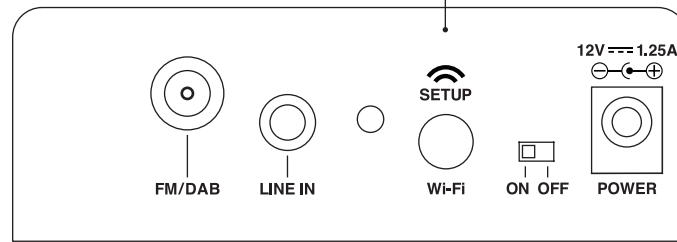

Radioantennkontakt
 Ingång för extern FM/DAB-antenn.
 Kontakt av F-typ.

Line-in-kontakt
 Analog ljudingång (stereo),
 3,5 mm-kontakt

Statuslampa
 Visar aktuell status,
 se detaljer nedan

DC-ingång
 Koppla in AC-nätadaptorn i kontakten

Strömbrytare
 Ström på/av

STATUSLAMPA

gul	AeroSphère Base startas upp, det tar ca 20 sekunder
grön (fast sken)	Ansluten till Wi-Fi-nätverket och till minst en AeroSphère-högtalare
grön (långsamt blinkande)	Ansluten till Wi-Fi-nätverket
grön (snabbt blinkande)	Ansluter till Wi-Fi-nätverket
grön (en blinkning, upprepad)	Wi-Fi-installation pågår (med WPS)
grön (blinkar två gånger, upprepad)	Wi-Fi-installation pågår (med webbsidan)
gul/grön/röd (växlar)	Programvaruuppdatering pågår

Att mata ut CD-skivan

Du kan mata ut CD-skivan på följande sätt:

- Håll din hand ca 10 mm ovanför CD-facket. Sensorn för CD-utmatning är placerad ovanför CD-facket. Den känner av din hand med en avståndsmätare.
- Använd utmatningsknappen på fjärrkontrollen
- Använd utmatningsikonen i AeroSphère-appen

VI WI-FI-INSTALLATION AV AEROSPHERE BASE



Tidsåtgång: 5 minuter

När det är färdigt: AeroSphere Base är ansluten till ditt Wi-Fi-nätverk. Nu kan du lyssna på FM, DAB+ och ljud-CD från AeroSphere Base.

ÖVERSIKT

AeroSphere Base måste vara ansluten till Wi-Fi-nätverket för att du ska kunna strömma FM, DAB+ och ljud-CD till AeroSphere-högtalarna trådlöst. AeroSphere Base måste vara ansluten till samma Wi-Fi-nätverk som AeroSphere-högtalarna.

WI-FI-INSTALLATIONSMETOD	NÄR DENNA METOD SKA ANVÄNDAS
WPS	Din Wi-Fi-router har en WPS-tryckknapp för enkel nätverkskonfiguration.
AeroSphères webbsida för nätverkskonfiguration*	Avancerad metod. —gå till "Funktionsguiden" på aerosphere.genevalab.com

* Aktiverat som standard när du använder AeroSphere-högtalare för första gången.
AeroSphere Base har inte stöd för WAC

WI-FI-INSTALLATION MED WPS

Vad krävs för denna installation?

Din Wi-Fi-router måste ha stöd för WPS. Den här installationsmetoden kräver ingen dator eller smarttelefon.

Instruktioner

1. Slå på AeroSphere Base.
2. Vänta tills statuslampan blinkar grönt.
3. Tryck på "SETUP"-knappen på baksidan av AeroSphere Base.
4. Tryck på WPS-knappen på din Wi-Fi-router. Vanligtvis börjar en lampa på knappen att blinka. Om inget händer kan du behöva hålla knappen intryckt i några sekunder. AeroSphere-högtalaren och Wi-Fi-routern börjar ansluta till varandra.
5. Vänta tills statuslampan växlar från ett snabbt blinkande grönt sken till långsamt blinkande grönt sken. Nu är du ansluten till ditt Wi-Fi-nätverk.

Vad är WPS?

WPS (Wi-Fi Protected Setup) är ett enkelt sätt att ansluta en ny enhet till ditt Wi-Fi-nätverk. WPS är en vanlig funktion i moderna Wi-Fi-routrar eller Wi-Fi-accesspunkter. När du trycker på "SETUP"-knappen

Felsökning

- Upprepa proceduren.
- Uppgradera programvaran i din Wi-Fi-router.
- Prova metoden med "AeroSphères webbsida för nätverkskonfiguration" i nästa avsnitt.
- Besök supportsidan på Genevalab.com.

på AeroSphere Base och sedan på "WPS"-knappen på Wi-Fi-accesspunkten inom ca en minut, kommer AeroSphere Base att ansluta till Wi-Fi-nätverket automatiskt.

WI-FI-INSTALLATION MED AEROSPHERES WEBBSIDA FÖR NÄTVERSKONFIGURATION

Följ den detaljerade beskrivningen i "Funktionsguiden" på aerosphere.genevalab.com

VII DE FÖRSTA STEGEN MED AEROSPHERE BASE



När det är färdigt: Du vet hur man använder FM, DAB+ och ljud-CD med fjärrkontrollen och AeroSphere-appen. Det behövs ingen ytterligare installation, eftersom AeroSphere Base hittar alla AeroSphere-högtalare automatiskt.

HUR DU STYR AEROSPHERE BASE

Du kan styra AeroSphere Base med AeroSphere-appen och fjärrkontrollen till AeroSphere-högtalaren. Det finns ingen fjärrkontrollsensor på Base, så du måste rikta fjärrkontrollen mot en AeroSphere-högtalare.

Hur hittar jag AeroSphere-högtalarna och Base i appen?

Öppna AeroSphere-appen. AeroSphere-appen hittar alla tillgängliga AeroSphere-högtalare och Base automatiskt.

Ladda ner AeroSphere-appen

iPhone-versionen: sök efter "AeroSphere" i App Store®
Genève AeroSphere-appen fungerar med iPhone och iPod Touch.

Android-versionen: sök efter "AeroSphere" i Google Play Butik.

UTÖVER GRUNDERNA

Hur många AeroSphere-högtalare kan jag ansluta till AeroSphere Base?

Upp till fyra AeroSphere-högtalare.

Varför är det fördröjning när jag byter mellan AeroSphere-källorna (från/till FM, DAB, CD)?

När ljudet strömmas över Wi-Fi-nätverket buffras det i högtalarna några sekunder. Den här ljudbuffringen görs för att minska känsligheten mot störningar i Wi-Fi-nätverkstrafiken och minimera ljudavbrott.

Varför är det fördröjning när jag byter mellan kanaler i DAB eller när jag byter spår på en CD-skiva?

Se ovan. När du skickar ett CD eller DAB-kommando från fjärrkontrollen eller appen (byter kanal eller spår) byter AeroSphere Base kanal eller spår omedelbart, men ljudbuffringen i AeroSphere-högtalarna lägger skapar en fördröjning.

Det uppstår ljudavbrott när jag lyssnar på FM-radio

Bandbredden i det trådlösa nätverket är inte bara begränsad, den delas även med Bluetooth, andra enheter i samma Wi-Fi-nätverk och Wi-Fi-nätverk i närheten. Du hittar sätt att minimera ljudavbrott i avsnittet "Att få bästa kvalitet på ljudströmningen i ditt Wi-Fi-nätverk".

Kan jag stänga av och slå på AeroSphere Base från AeroSphere-appen?



Nej, AeroSphere Base är påslagen hela tiden, ungefär som en Wi-Fi-router.

FM

Att välja FM

- **Med fjärrkontrollen:** tryck på .
- **Med AeroSphere-appen:** när du har tryckt på AeroSphere-högtalarikonen väljer du FM-meny i huvudfönstret.

Sök efter en station automatiskt

- **Med fjärrkontrollen:** tryck på  eller .
- **Med AeroSphere-appen:** dra över FM-frekvensskalan.

Välj en station manuellt

- **Med AeroSphere-appen:** skjut frekvensskalan till den önskade frekvensen.

FM-förval

- **Med AeroSphere-appen:** välj en station i listan över FM-stationer. Välj menyalternativet "Förval" för att lagra och redigera förval.





DAB/DAB+

AeroSphère Base är kompatibel med DAB och DAB+.

Att välja DAB+

- **Med fjärrkontrollen:** tryck på .
- **Med AeroSphère-appen:** när du har tryckt på AeroSphère-högtalarikonen väljer du DAB-menyen i huvudfönstret.

Välj en station

- **Med fjärrkontrollen:** Tryck på  eller  för att växla mellan radiostationer.
- **Med AeroSphère-appen:** välj en station i listan över DAB-stationer.

Använda DAB för första gången ("Scan"-funktion)

AeroSphère Base har inga DAB-stationer inlagda från början. Radion hittar alla tillgängliga kanaler i ditt område med hjälp av "Scan"-funktionen. Efter sökningen lagras stationerna automatiskt. Du måste använda "Scan"-funktionen igen om du flyttar AeroSphère Base till en ny plats med andra radiostationer eller flyttar AeroSphère Base till ett rum med en annan radiomottagning.

1. Tryck på menyalternativet "Scan" på DAB-skärmen i AeroSphère-appen
2. När alla tillgängliga kanaler har hittats uppdateras listan.

Vad är DAB?

DAB/DAB+ (även kallat digitalradio) finns endast tillgängligt i vissa länder (Storbritannien, Tyskland, Schweiz, Norge, Hongkong m.fl.).









LJUD-CD

Att välja CD

- **Med fjärrkontrollen:** tryck på .
- **Med AeroSphère-appen:** när du har tryckt på AeroSphère-högtalarikonen väljer du CD-menyen i huvudfönstret.

Basfunktioner

- **Med fjärrkontrollen:** använd ,  och  för att spela upp, pausa och hoppa över låtar.
- **Med AeroSphère-appen:** använd ikonerna för ,  och .

Att mata ut en CD

- Håll din hand ovanför CD-facket. Sensorn för CD-utmatning är placerad ovanför CD-facket. Den känner av din hand med en avståndsmätare.
- **Med fjärrkontrollen:** tryck på .
- **Med AeroSphère-appen:** använd utmatningsikonen i AeroSphère-appen.

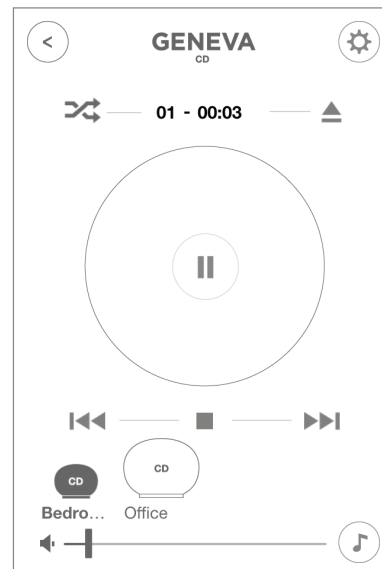

VIII FELSÖKNING OCH VANLIGA FRÅGOR

Se även areosphere.genevalab.com

ALLMÄNT

Varför finns det två LINE IN-knappar på fjärrkontrollen?

Den övre LINE IN-knappen väljer ljudingången på baksidan av en AeroSphère-högtalare.

Den nedre LINE IN-knappen (bredvid CD) väljer den analoga ljudingången på baksidan av AeroSphère Base. Ljud från denna ingång strömmas till alla anslutna AeroSphère-högtalare.

Hur byter jag batteri i fjärrkontrollen?

1. Hitta det lilla hålet på kortsidan mot dig.
2. Tryck försiktigt in den medföljande pinnen i hålet. Du kan även använda en säkerhetsnål.
3. Tryck pinnen försiktigt åt vänster.
4. Batterifacket kommer att glida ut. Byt ut batteriet (knappcells batteri, 3 V CR2032). Kontrollera att batteriet sitter med rätt polaritet (plustecknet nedåt).

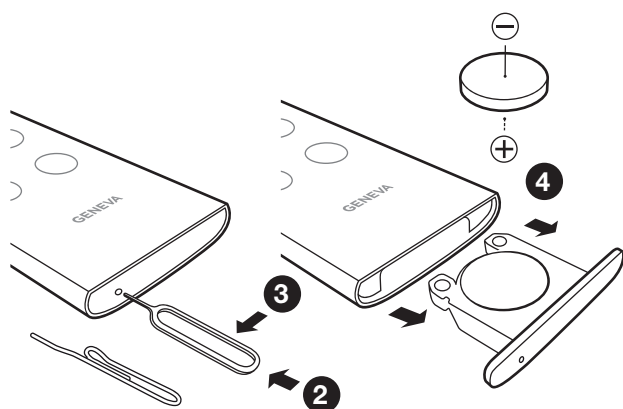

Hur justerar jag bas och diskant?

Använd notikonen i AeroSphère-appen.

Strömförbrukning i vänteläge

AeroSphère Large: 0,47 watt (för att stänga av enheten: använd  på fjärrkontrollen eller strömbrytaren på baksidan av högtalaren)

AeroSphère Small: 0,3 watt (för att stänga av enheten: använd  på fjärrkontrollen eller strömbrytaren på baksidan av högtalaren)

AeroSphère Base: 0,3 watt (för att stänga av: sätt strömbrytaren i OFF-läget)

Varför slår AeroSphère Small eller AeroSphère Large på sig själv?

AeroSphère-högtalaren stängs av automatiskt efter 15 minuter om det inte finns någon aktiv ljudinmatning. Detta är en energisparfunktion, som krävs enligt lag i många länder.

WI-FI-INSTALLATION

Att återställa till fabriksinställningarna

AeroSphère-högtalare: Håll strömknappen på baksidan av högtalarna intryckt i 10 sekunder, tills displayen börjar blinka rött. Släpp sedan knappen.

AeroSphère Base: Håll Wi-Fi-knappen intryckt i några sekunder, medan du slår på strömbrytaren, från OFF- till ON läge.

Vad händer när jag återställer till fabriksinställningarna?

1. Wi-Fi-inställningarna återställs.
2. Wi-Fi-installationsmetoden WAC startas (endast AeroSphère-högtalare).

Är WAC och installationsmetoden "webbsida" aktiva samtidigt?

Ja, båda metoderna finns tillgängliga samtidigt. Om du har en iOS-enhet med iOS 7 eller senare, kan du inte välja det tillfälliga Wi-Fi-nätverket från Wi-Fi-menyn i iOS-inställningarna. Om du har en iOS-enhet med iOS 6 eller tidigare, kommer du inte se WAC-metoden i Wi-Fi-inställningsmenyn.



BLUETOOTH

Jag kan inte ansluta till AeroSphère-högtalaren.

1. Välj Bluetooth med fjärrkontrollen—displayen måste vara blå (fast sken eller blinkande).
2. Om displayen INTE blinkar, har en annan enhet redan anslutits. Denna enhet måste först stängas av - bara en enhet kan vara ansluten samtidigt.
3. Återställ Bluetooth med instruktionerna nedan.

Att återställa Bluetooth

Inställningar för upp till åtta parkopplade Bluetooth-enheter kan sparas. Följ dessa steg för att rensa minnet:

1. Slå på AeroSphère-högtalaren och välj  med fjärrkontrollen.
2. Inom 5 sekunder från att Bluetooth-läget aktiverats håller du knappen  på fjärrkontrollen intryckt i minst 5 sekunder.
3. Parkoppla med din mobiltelefon igen.

Under parkopplingen frågar min smarttelefon om en PIN-kod - vad är det för PIN-kod?

Om din telefon ber om en PIN-kod knappar du in "0000" (fyra nollor).

AIRPLAY

Jag ser inte AeroSphère-högtalaren bland AirPlay-ikonerna i iTunes

AirPlay-ikonen i iTunes eller i din iPhone syns enbart när en AirPlay-högtalare har upptäckts i ditt Wi-Fi-nätverk. Säkerställ att AeroSphère-högtalaren är ansluten till hemnätverket. Displayen måste lysa med ett fast grönt sken.

Hur fungerar det med flera AirPlay-högtalare i samma nätverk?

iTunes kan spela upp musik på flera AirPlay-högtalare samtidigt. Musiken kommer alltid att vara synkroniserad.

SUPPORT

Service och reparation

Kontakta din återförsäljare om produkten är trasig och behöver repareras. Du hittar en återförsäljare i ditt område på www.genevalab.com.

Garanti

De landsspecifika garantivillkoren finns på www.genevalab.com.

VIKTIGE SIKKERHETSINSTRUKSJONER

1. Les disse anvisningene
2. Ta vare på anvisningene.
3. Overhold alle advarsler
4. Følg alle anvisningene.
5. Ikke bruk apparatet i nærheten av vann.
6. Tørk bare med en ren, tørr klut.
7. Blokker ikke eventuelle ventilasjonsåpninger. Installer i samsvar med produsentens anvisninger.
8. Installer ikke i nærheten av varmekilder som radiatorer, ovner, komfyrer og andre innretninger (inkludert forsterkere) som produserer varme.
9. Fjern ikke sikkerhetsinnretningen til den polariserte eller jordingstype pluggen. En polarisert plugg har to pinner med en som er bredere enn den andre. En jordingstype plugg har to pinner og en tredje jordingspinne. Den brede pinnen eller den tredje jordingspinnen er der for din sikkerhet. Hvis den medleverte pluggen ikke passer i din kontakt, må du forhøre deg med en elektriker for utskiftning av det overflødige uttaket.
10. Pass på at strømkabelen ikke trækkes på eller kommer i klem, især ved pluggen og kontakter, og stedet hvor de går ut av enheten.
11. Bruk bare tilbehør/ekstrautstyr som er spesifiserte av produsenten.
12. Bruk bare med vogn, stativ, tripoder, braketter, eller bord som spesifisert av produsent, eller solgt med apparatet. Hvis en vogn brukes, må det utvises forsiktighet når kombinasjonen vogn/enhet for å unngå skade grunnet velting. 
13. Plugg ut enheten under tordenvær eller hvis den ikke skal brukes over lengre tid.
14. La kvalifisert personell ta seg av all service. Service er påkrevd hvis apparatet har blitt skadet på noen måte, sånn som hvis strømedningen eller pluggen har blitt skadet, hvis væske har blitt sølt på den eller gjenstander faller inn i enheten, hvis enheten har blitt utsatt for regn eller fuktighet, eller hvis enheten ikke virker normalt eller har falt ned.
15. Installer ikke apparatet i et begrenset eller innebygd område som f.eks. en bokhylle eller lignende, og la den stå i godt ventilerte områder. Ventilasjonen må ikke være hindret ved å dekke til ventilasjonsåpningene med gjenstander sånn som aviser, duker, gardiner osv.
16. **ADVARSEL:** Se informasjon på nedre avlukke for elektrisk informasjon og sikkerhetsinformasjon før installasjon eller bruk av enheten.
17. **ADVARSEL:** For å redusere risiko for brann eller elektrisk støt, må ikke apparatet utsettes for regn eller fuktighet. Apparatet må ikke utsettes for sprut/drypp av væske, og ingen væskefylte gjenstander som f.eks. vaser må settes på apparatet.
18. **FORSIKTIG:** Det finnes en risiko for eksplosjon hvis batteriet skiftes ut feil. Bytt bare ut med samme eller tilsvarende type.
19. **ADVARSEL:** Batteriet (batteriet eller batterier eller batteripakke) må ikke utsettes for overdreven varme som sollys, brann eller lignende.
20. **ADVARSEL:** Den direkte innpluggingsadapteren brukes som en frakoblingsenhet, frakoblingsenhet må være klar til bruk.
21. **Korrekt avhending av dette produktet.** Dette merket indikerer at dette produktet ikke skal kastes sammen med vanlig husholdningsavfall i EU. For å unngå skade på miljø og helse som følge av tilfeldig avfallsavhending må det kjøleskapet skilles fra andre typer avfall og leveres til gjenvinning. For å returnere ditt brukte apparat, brukes retur- og innsamlingsordninger, eller kontakt forhandleren hvor produktet ble kjøpt. De kan ta imot produktet for miljøvennlig resirkulering.

Batterier i fjernkontrollen: Hold batteriet til fjernkontrollen utenfor barns rekkevidde. Det kan forårsake brann eller kjemisk brann hvis feil behandlet. Skal ikke lades, demonteres, varme over 100 °C (212 °F). Erstatt kun med batterier av riktig type og modell nummer (CR2032 litium coin cell batteri, 3 V).

Driftstemperaturer: Anbefalt driftstemperatur for Model Cinema er 5...40 grader Celsius.

AeroSphere Base—Bruk original strømadapter: Bruk bare den medfølgende originale strømadapteren til å levere strøm til og å lade enheten. Andre strømadaptere kan se like ut, men å bruke dem kan føre til elektrisk støt og kan skade enheten.

 Dette utstyret er et klasse II eller dobbeltisolert elektrisk apparat. Det har blitt konstruert på en slik måte at det ikke krever en sikkerhetsforbindelse til elektrisk jord.

CE Tilpasset

G-Lab GmbH erklærer at dette produktet er i samsvar med essensielle krav og andre relevante bestemmelser i det Europeiske direktivet 1999/5. Samsvarserklæringen kan ses på forespørsel til G-Lab GmbH, Zurich, Switzerland eller på <http://genevalab.com>.

CE0359

Dette produktet kan resirkuleres. Produkter som bærer dette symbolet skal IKKE kastes i vanlig husholdningsavfall. Ved produktlevetidens ende skal det leveres til et re-sirkuleringsanlegg for elektrisk og elektronisk avfall. Les mer om retur og oppsamlingspunkter hos dine lokale myndigheter. 

Det europeiske direktivet om Waste Electrical and Electronic Equipment (WEEE) (Avfall fra elektrisk og elektronisk utstyr) ble innført for å få til en drastisk reduksjon av søppelmengden, og dermed å minske den miljømessige virkningen det har på planeten og på menneskers helse. Vennligst opptre ansvarlig ved å resirkulere brukte produkter. Hvis dette produktet fortsatt kan brukes, vurder å gi det bort eller selge det.

Brukte batterier: Vennligst avhend brukte batterier på riktig måte og følg lokale bestemmelser. Brukte batterier skal ikke brennes.

Geneva® er et registrert varemerke til G-Lab GmbH.
Apple, iPod, iPhone and iPad are trademarks of Apple Computer, Inc. registered in the U.S. and other countries
The EmbracingSound® varemerket eies av Embracing Sound Experience AB.
Ordet, merket og logoen til Bluetooth® er registrerte varemerker til Bluetooth SIG, Inc.
© 2012 G-Lab GmbH. Alle rettigheter forbeholdt. Under opphavsrettlover, kan ikke denne håndboken kopieres, helt eller delvis, uten skriftlig samtykke fra G-Lab GmbH.

I OM GENEVA AEROSPHERE SYSTEM

AEROSPHERE SMALL, LARGE & BASE

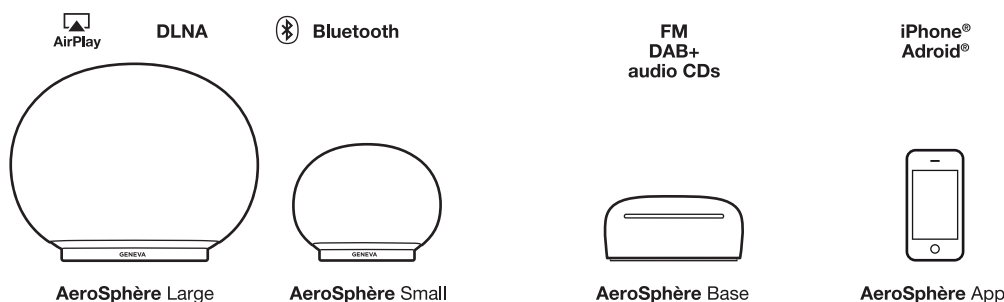

AeroSphere Small og AeroSphere Large

AeroSphere Small og AeroSphere Large er trådløse aktive høyttalere som spiller musikk fra følgende kilder:

- AirPlay® (via Wi-Fi ®)
- DLNA® (via Wi-Fi)
- Bluetooth® lyd (inkludert høy kvalitet kodek aptX®)
- Line-In
- FM, DAB+ og lyd-CD, med den valgfrie AeroSphere Base

I dette dokumentet refererer «AeroSphere høyttaleren» til begge modellene AeroSphere Small og AeroSphere Large.

Høyttalerne kan styres via

- Fjernkontroll og / eller
- AeroSphere app (iPhone® eller Android®)

AeroSphere Base

Ved å legge til en AeroSphere Base til hjemmenettverket, vil følgende funksjoner legges til alle tilkoblede AeroSphere høyttalere:

- FM-radio
- DAB/DAB+ radio (fungerer kun i land med DAB-tjenesten)
- Lyd-CD
- Ekstra Line-In inngang

Opptil fire AeroSphere høyttalere kan legges til AeroSphere Base. AeroSphere Base strømmer lyd fra CDer, FM eller DAB til opptil fire tilkoblede AeroSphere høyttalere samtidig. AeroSphere Base styres med AeroSphere appen (iPhone eller Android). I tillegg kan de fleste funksjoner også styres med fjernkontrollen.

AEROSPHERE APP

Hvis smarttelefonen er koblet til ditt Wi-Fi-hjemmenettverk, kan du kontrollere alle AeroSphere produkter med AeroSphere appen. Både iPhone og Android apper er tilgjengelig. Ingen installasjon er nødvendig, fordi AeroSphere appen finner alle AeroSphere høyttalere og Basen automatisk.

Funksjoner

- Vis alle AeroSphere produkter i Wi-Fi-nettverk
- Endre volumet på alle AeroSphere høyttalere
- Juster bass og diskant på alle AeroSphere høyttalere
- Endre inngangskilder på høyttalere
- Kjør andre strømme-applikasjoner på smarttelefonen din
- Styr FM, DAB+ og Lyd-CD funksjonaliteten til AeroSphere Base
- Endre navnene på alle høyttalere, for eksempel til "Soverom" og "Stue"

Hvordan laste ned AeroSphere appen

iPhone-versjonen: søk etter "AeroSphere" i App Store®

Geneva AeroSphere appen fungerer med iPhone og iPod Touch.

Android-versjon: søk etter "AeroSphere" i Google Play butikken.

HVA SKAL DU GJØRE DERETTER?



AeroSphère Small & Large

1. Komme i gang med AeroSphère Small & Large Side 132

Etter fullført: kan du spille av Bluetooth på AeroSphère høyttaleren (Nødvendig tid 5 minutter).

2. Wi-Fi-oppsett for AeroSphère Small & Large Side 134

Etter fullført: AeroSphère høyttaleren er koblet til ditt Wi-Fi-nettverk. Nå er du klar til å bruke AirPlay, DLNA og alle lyd-kilder fra AeroSphère Base (FM, DAB+, Lyd-CD) (Nødvendig tid: 5 minutter).

3. Første trinn med AeroSphère Small & Large Side 136

Etter fullført: Nå vet du hvordan du skal bruke AirPlay, DLNA og Line-In. Du er kjent med visningsstatusen og fjernkontrollen.

Problemer? Side 144

Se "Feilsøking og FAQ" delen og "Feature Guide" på aerosphere.genevalab.com.

AeroSphère Base

1. Komme i gang med AeroSphère Base Side 139

Etter fullført: Du har koblet alle ledninger og du er klar for Wi-Fi-oppsett (Nødvendig tid 5 minutter).

2. Wi-Fi-oppsett for AeroSphère Base Side 141

Etter fullført: AeroSphère Base er koblet til ditt Wi-Fi-nettverk. Nå er du klar til å bruke lytte til FM, DAB+ og Lyd CD fra AeroSphère Base (Nødvendig tid: 5 minutter).

3. Første trinn med AeroSphère Base Side 142

Etter fullført: Du vet hvordan du bruker FM, DAB+ og lyd-CD med fjernkontrollen og AeroSphère appen. Det er ingen ekstra oppsett nødvendig fordi AeroSphère Base vil finne alle AeroSphère høyttalere automatisk.

HAR DU LYST TIL Å LÆRE MER?

Bruk "Feature Guide" for å lære mer om systemet

Det er mange multirom konfigurasjoner som er mulig med AeroSphère systemet. Lær hvordan du kan bruke AeroSphère med Android, iOS-enheter, Windows og Mac-datamaskiner.

Du kan finne "Feature Guide" på aerosphere.genevalab.com

II KOMME I GANG MED AEROSPHERE SMALL & LARGE

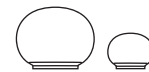

Tiden det tar: 5 minutter

Etter fullført du kan spille Bluetooth på AeroSphere høyttaleren

SLÅ PÅ HØYTTALEREN

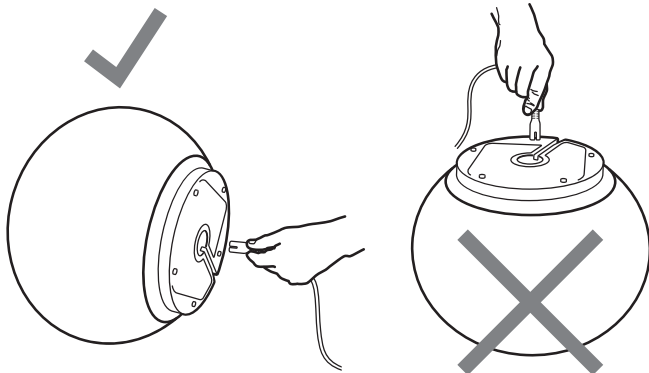

Koble til strøm

Snu AeroSphere høyttaleren forsiktig på siden. Ikke legg AeroSphere Large på hodet. Koble den ene enden av strømledningen til kontakten til bunnen av AeroSphere høyttaleren.

Hold enden av strømledningen stramt med fingrene, og vrikk kontakten mens du dytter inn, før den settes i hele veien. Kontroller at strømledningen er ordentlig festet. Til slutt, koble den andre enden i en stikkontakt.

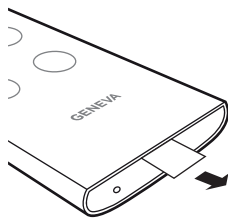

Fjernkontroll

Fjern plastdelen ved enden av fjernkontrollen.

Slå på AeroSphere høyttaleren

Trykker på strømknappen på fjernkontrollen (⏻), Eller trykk på strømknappen på baksiden av høyttaleren. Geneva-logoen vil bli gul.

Å bruke Bluetooth

Trykk på (Ⓜ)-Knappen på fjernkontrollen, og vent til oppføringen "AeroSphere" vises i Bluetooth-oppsett på din smarttelefon. For detaljerte instruksjoner, kan du gå til neste kapittel "Bluetooth oppsett". Med Bluetooth kan du høre musikk trådløst uten å være koblet til Wi-Fi-nettverket ditt.

Nå kan du gå til kapitlet "Wi-Fi-oppsett for AeroSphere Small & Large"

For å kunne bruke AirPlay, DLNA eller Geneva Multiroom, må du koble AeroSphere høyttalerne til hjemmenettverket.

Riktig plassering av AeroSphere Large

AeroSphere Large er et lydsystem med høy ytelse og produserer varme under bruk. Dette betyr at metallplaten på undersiden kan bli varm. Ikke plasser høyttaleren på en varmfølsom overflate (slik som ubehandlet tre, osv). Underlaget må være flatt for god luftsirkulasjon under enheten. Høyttaleren må ikke plasseres på en seng, sofa eller lignende overflater som kan blokkere naturlig ventilasjon.

BLUETOOTH-OPPSETT

Mobiltelefoner, nettbrett og datamaskiner med Bluetooth kan kobles til AeroSphère høyttaleren og spille av musikk trådløst. Mobiltelefonen, nettbrettet eller datamaskinen må støtte Bluetooth A2DP. AeroSphère høyttaleren støtter også den høye kvalitets-kodeken aptX.

Øyeblikkelig oppsett (“pare”) med iPhone, iPad eller iPod touch

1. Trykk  på fjernkontrollen.
2. Velg “Innstillinger” på din iPhone. Velg “Generelt / Bluetooth”. Slå på Bluetooth. Nye Bluetooth-enheter oppdages automatisk.
3. Vent til “AeroSphère Small/Large ... (Ikke parert)” vises.
4. Velg “AeroSphère ...”. Telefonen kobler til (“parer”) AeroSphère høyttaleren.
5. Når parert kan du spille av musikk på en iPhone, iPad eller iPod touch og lytte til den på AeroSphère høyttaleren.

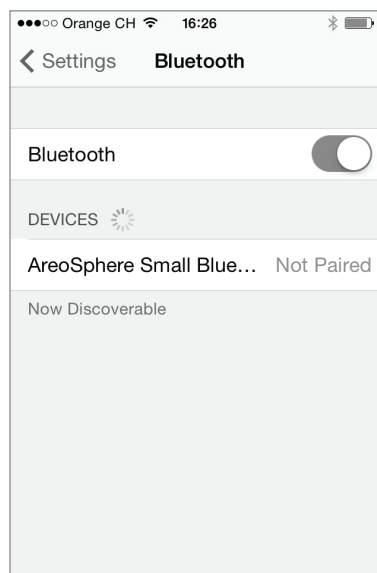

Bluetooth-innstillingene på iPhone®

SILLE AV MUSIKK MED BLUETOOTH

De fleste smarttelefoner kobles automatisk til AeroSphère høyttaleren etter det første oppsettet (“paring”).

- Trykk  på fjernkontrollen. Når AeroSphère høyttaleren kobles til, endres displayet fra blinkende blått til en konstant blå farge.
- Nå strømmes musikken på smarttelefonen din automatisk til AeroSphère høyttaleren.

Statusinformasjon på displayet

Blå, konstant: tilkoblet.

Blå, rask blinking: søker etter tidligere parrede enheter.

Blå, blinker sakte: parer / ingen aktiv tilkobling.

Paringsguide for andre enheter og mobiltelefoner

Gå til www.genevalab.com og velg “Support”.

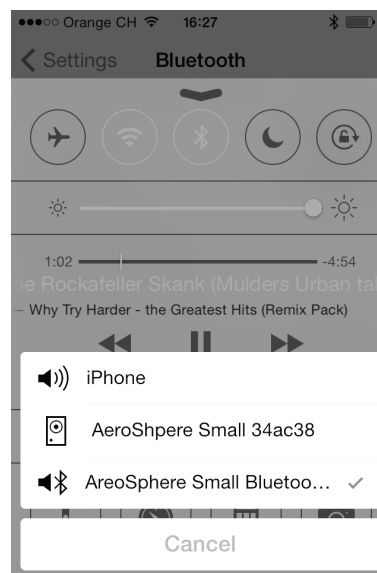

Velg Bluetooth som lydutgang
(kontrollsentner for iOS7)

III WI-FI-OPPSETT FOR AEROSPHERE SMALL & LARGE



Tiden det tar: 5 minutter

Etter fullført: AeroSphere høyttaleren er koblet til ditt Wi-Fi-nettverk. Nå er du klar til å bruke AirPlay, DLNA og alle lydkilder fra AeroSphere Base (FM, DAB+, Lyd-CD).

OVERSIKT

Spille musikk trådløst med AirPlay eller DLNA krever at AeroSphere høyttalerne først kobles til hjemmenettverket via Wi-Fi (WLAN / trådløst nettverk). Det er tre forskjellige metoder du kan bruke for Wi-Fi-oppsettet.

WI-FI-OPPSETT METODE	NÅR DU BRUKER DENNE METODEN
WAC *	Kan du bruke din iPhone, iPad, iPod Touch. De krever iOS 7 eller høyere.
WPS	Wi-Fi-routeren har en WPS-knapp for enkelt nettverksoppsett.
AeroSphere Nettverksoppsett nettside	Avansert metode —gå til "Feature Guide" på aerosphere.genevalab.com

* Aktivert som standard når du bruker AeroSphere høyttaleren for første gang.

WI-FI-OPPSETT MED WAC (WIRELESS ACCESSORY CONFIGURATION)

Hva trengs for dette oppsettet?

1. En iOS-enhet (Telefon, iPad eller iPod Touch) med iOS versjon 7 eller høyere.
2. iOS-enheten må være koblet til Wi-Fi-nettverket ditt

Instruksjoner

1. Slå på AeroSphere høyttaleren: vent til du ser skjermen blinke to ganger etter hverandre i grønt. Når du bruker AeroSphere høyttaleren for første gang er denne modusen allerede aktivert. Hopp over trinn 2 og gå til trinn 3.
2. Hvis displayet ikke blinker to ganger etter hverandre i grønt, kan du aktivere Wi-Fi-oppsett med WAC manuelt: Hold "Setup"-knappen bak i 10 sekunder, til displayet begynner å blinke to ganger etter hverandre i grønt.
3. Gå til Innstillinger til iOS-enheten, og velg Wi-Fi.
4. Vent til du ser oppføringen "SET UP NEW AIRPLAY SPEAKER" på den nedre delen av skjermen. Velg det.
5. Trykk "Neste" øverst til høyre.
6. iOS-enheten vil nå automatisk overføre sine Wi-Fi-innstillinger til AeroSphere høyttaleren.

7. Vent til displayet på AeroSphere høyttaleren er koblet til Wi-Fi-nettverket: displayet skifter fra blinkende grønt til en konstant grønt.

Hva er WAC?

WAC er en enkel Wi-Fi-oppsett metode for iOS-enheter (iPhone, iPad, iPod Touch). Som standard er denne Wi-Fi-oppsett metoden aktivert når du bruker AeroSphere høyttalerne for første gang. Displayet viser at WAC er aktivt ved å blinke to ganger etter hverandre i grønt.

Feilsøking

- Gjenta fremgangsmåten.
- Sørg for at din iPhone, iPad eller iPod touch bruker iOS versjon 7 eller høyere
- Sørg for at din iPhone, iPad eller iPod touch er koblet til et Wi-Fi-nettverk
- Prøv en annen Wi-Fi-oppsett metode.
- Kontroller feilsøking av nettverks-guiden på Genevalab.com supportside.

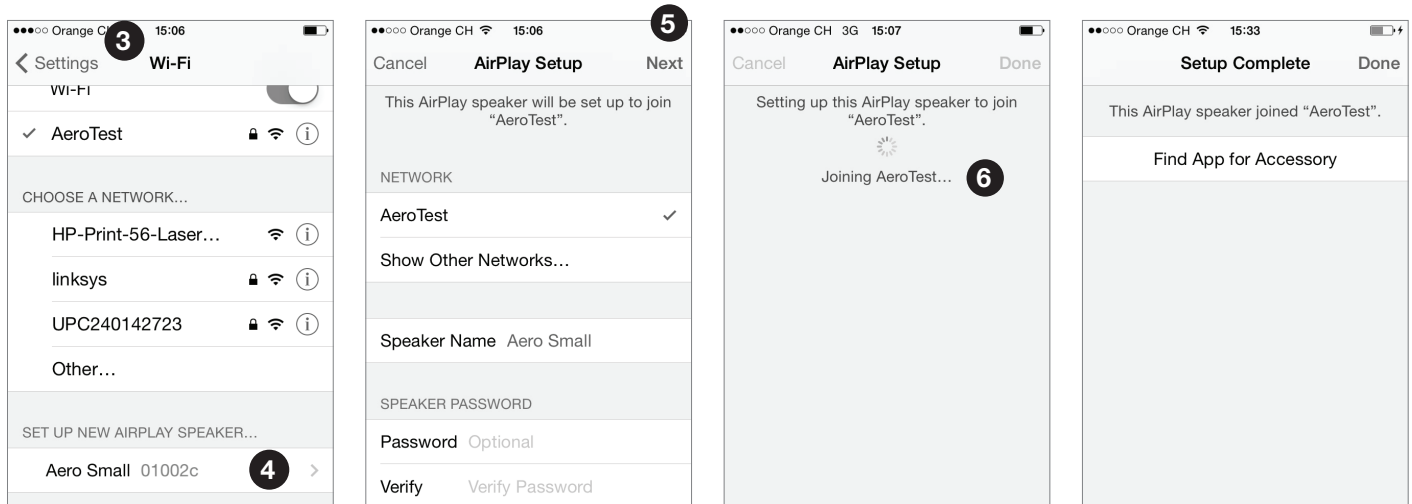

WI-FI-OPPSETT MED WPS

Hva trengs for dette oppsettet?

Wi-Fi-routeren må støtte WPS. Ingen datamaskin eller smarttelefon er nødvendig for dette oppsettet.

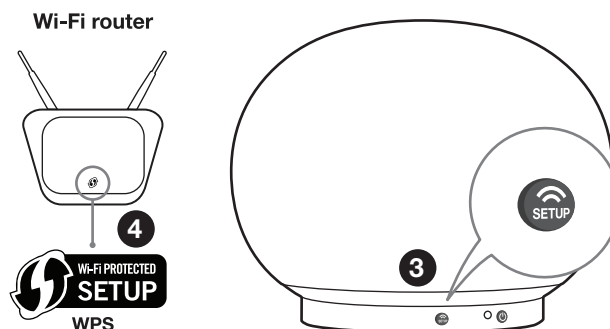

Instruksjoner

1. Slå på AeroSphère høyttaleren
2. Vent til displayet blinker grønt.
3. Trykk på "SETUP"-knappen på baksiden av AeroSphère høyttaleren.
4. På Wi-Fi-routeren trykker du på WPS-knappen. Vanligvis vil et lys på knappen begynne å blinke. Hvis ingenting skjer kan det hende du må holde knappen inne i noen sekunder. AeroSphère høyttaleren og Wi-Fi-routeren begynner nå å koble seg til hverandre.
5. Vent til displayet til AeroSphère høyttaleren endrer knappen til grønt. Dette kan ta opp til et minutt. Nå du er koblet til Wi-Fi-nettverket ditt.

Hva er WPS?

WPS (Wi-Fi Protected Setup) er en enkel måte å koble en ny enhet til et Wi-Fi-nettverk. WPS er en vanlig funksjon på dagens Wi-Fi trådløse routere eller Wi-Fi-aksesspunkter. Når du trykker på "Setup"-knappen på AeroSphère Small eller Large og "WPS" knappen på Wi-Fi-aksesspunktet innen omtrent ett minutt, vil AeroSphère Small eller Large automatisk koble til Wi-Fi-nettverket.

Feilsøking

- Gjenta fremgangsmåten.
- Oppgrader programvaren på Wi-Fi-routeren.
- Prøv en annen Wi-Fi-oppsett metode.
- Kontroller feilsøking av nettverks-guiden på Genevalab.com supportside.

WI-FI-OPPSETT MED AEROSPHERE NETTVERKSOPPSETT NETTSIDE

Følg den detaljerte beskrivelsen i "Feature Guide" på aerosphere.genevalab.com

IV KOMME I GANG MED AEROSPHERE SMALL & LARGE



Etter fullført vet du hvordan du skal bruke AirPlay, DLNA og Line-In. Du er kjent med visningsstatusen og fjernkontrollen.

Er du koblet til Wi-Fi?

Før du bruker AirPlay, DLNA, FM, DAB+ eller CD du må koble AeroSphere høyttalere til Wi-Fi-nettverket ditt. Se forrige kapittel "Wi-Fi nettverksoppsett".

Slå på strømmen til AeroSphere høyttalere og sjekk displayet. Etter oppstartsperioden (gul), en blinkende skjerm betyr at du venter på å koble til. Når du er koblet til er skjermen konstant. For detaljert display-statusinformasjon, kan du gå til neste kapittel "Kontroller".

AIRPLAY

Hva er AirPlay?

AirPlay lar deg streamer musikk trådløst fra en iPhone, iPad, iPod touch, Mac eller Windows-datamaskin til Geneva AeroSphere høyttalere og andre AirPlay-høyttalere. Når du har valgt AeroSphere høyttalere med AirPlay-ikonet i iTunes eller iOS-enheten bytter AeroSphere høyttalere automatisk fra nåværende lydkilde til AirPlay.

Spille musikk med iTunes® fra en datamaskin (Mac eller Windows)

1. Slå på AeroSphere høyttalere
2. Vent til AeroSphere høyttalere er koblet til Wi-Fi-nettverket (displayet er konstant grønt).
3. Åpne iTunes på Mac eller Windows-datamaskin.
4. Velg AirPlay-ikonet, og velg deretter "AeroSphere Small" eller "AeroSphere Large".

All musikk som spilles på iTunes streames nå til AeroSphere høyttalere over Wi-Fi-nettverket.

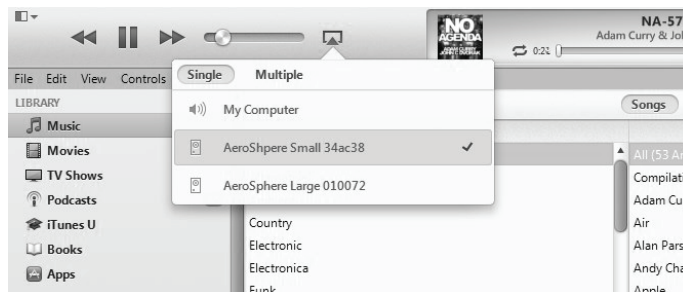

Internetradio, Spotify og andre streaming apper

Enhver iPhone eller iPad app som spiller musikk kan streames over Wi-Fi-nettverket til AeroSphere høyttalere via AirPlay.

Spille av musikk fra en iPhone, iPad eller iPod Touch

1. Velg app "Musikk" eller en annen musikk eller streaming app.
2. Velg AirPlay-ikonet, og velg deretter "AeroSphere Small" eller "AeroSphere Large".

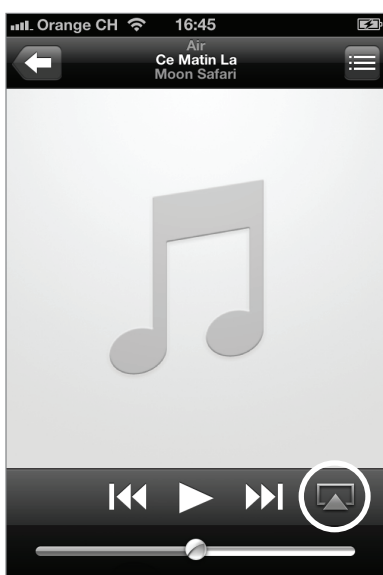

AirPlay på iOS 6 og tidligere

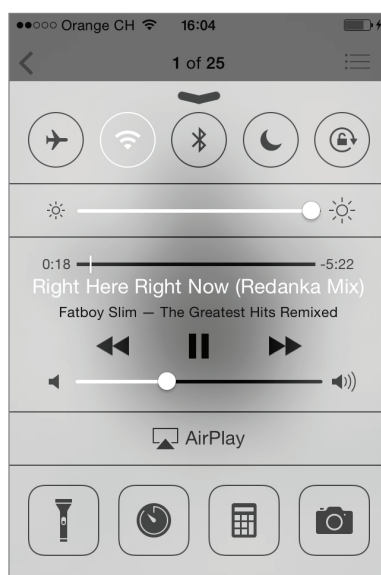

AirPlay i kontrollsenteret (AirPlay på iOS 7 og nyere)

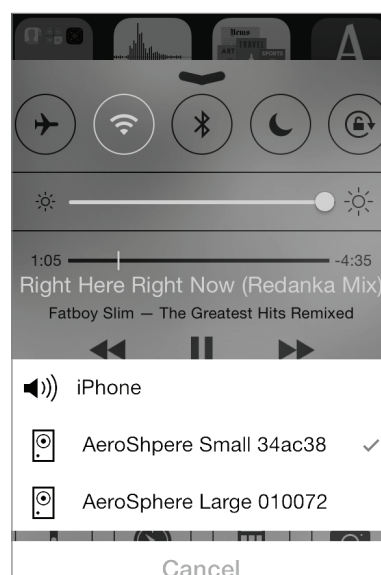

AirPlay på iOS 6 og tidligere

Du kan lytte til musikk fra andre iPhone-apper, for eksempel Internetradio, Spotify®, osv. I de fleste iPhone apper vises AirPlay-symbolet automatisk hvis det er en AirPlay høyttaler i ditt lokale nettverk.

AirPlay på iOS 7 og nyere

Sveip fra bunnen til toppen for å gjøre at kontrollsenteret vises. AirPlay-symbolet viser tilgjengelige høyttalere under spill av/pause-ikonet. Hvis det ikke er noen AirPlay-høyttalere tilgjengelig er AirPlay-ikonet skjult.

LYD

Volum

- **Fjernkontroll:** Bruke volumknappene
- **AeroSphère app:** Bruk volumlinjen

Bass og diskant

- **AeroSphère app:** Pek på noteikonet nederst til høyre på skjermen, og deretter bruk bass- og diskantbaren.

DLNA

Hva er DLNA?

DLNA er en standard for streaming av lyd via et hjemmenettverk til en høyttaler. AeroSphère høyttalere støtter DLNA. Når en bruker velger AeroSphère høyttaleren i en DLNA-app på en smarttelefon, vil AeroSphère høyttalere automatisk skifte fra nåværende lydkilde til DLNA.

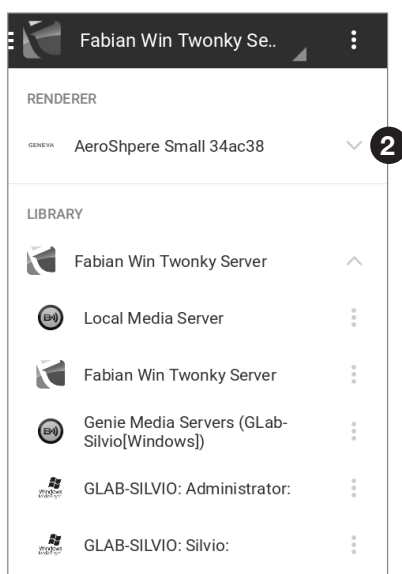

Spille av musikk fra Android app "BubbleUPnP"

Vi anbefaler appen "BubbleUPnP" for streaming av musikk fra din Android-telefon til AeroSphère høyttaleren.

1. Last ned "BubbleUPnP" fra Google Play butikken.
2. Endre lydutgang fra "Local Renderer" til "AeroSphère Small" eller "AeroSphère Large".
3. Musikk vil automatisk spille på AeroSphère høyttaleren.

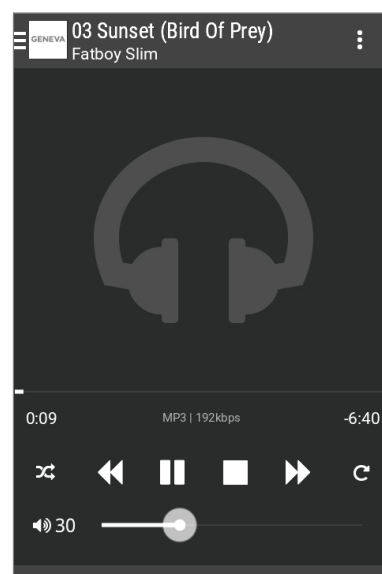

FJERNKONTROLL

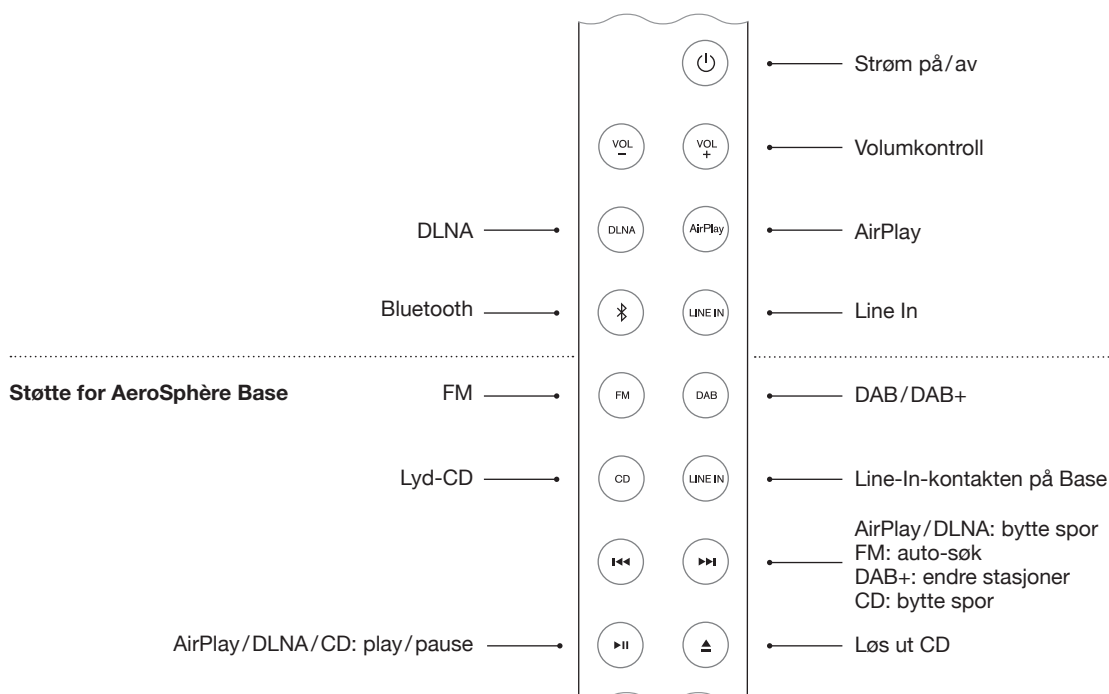





SKJERM

Fargen på Geneva-logoen viser driftsstatusen for enheten.

FARGE	STATUS
av	Enheden slås av
gul	Enheden starter opp
grønn (konstant)	AirPlay eller DLNA, som er koblet til Wi-Fi-nettverk
grønn (blinker)	AirPlay eller DLNA, venter på å koble til Wi-Fi-nettverket
blå (konstant)	Bluetooth, tilkoblet
blå (blinker)	Bluetooth, kobler til eller parer
rosa	Line-In
BARE MED AEROSPHERE BASE	
rød	Lyd CD (AeroSphère Base)
lyseblå	FM eller DAB+ (AeroSphère Base)
rosa	Line-In (AeroSphère Base)
rød/lys blå/rosa (blinker)	Venter på å koble til AeroSphère Base
AVANSERT	
grønn/gul blinking	Kunne ikke koble til et Wi-Fi-nettverk
grønn (blinker tre ganger)	Koblet til Wi-Fi-nettverk
grønn (gjentatt kort enkelt blink)	Wi-Fi-oppsett pågår (WPS-metoden)
grønn (gjentatt kort dobbelt blink)	Wi-Fi-oppsett pågår (nettside eller WAC metode)

LINE-IN

Den 3,5 mm analoge lydinngangen på baksiden av AeroSphère høyttaleren kan brukes for eksterne lydkilder. Trykk  på fjernkontrollen. Det er to -knapper på fjernkontrollen: den øvre  knappen velger analog lydinngang på AeroSphère høyttaleren, den nedre -knappen velger den analoge lydinngangen på AeroSphère Base.

BAKSIDAN

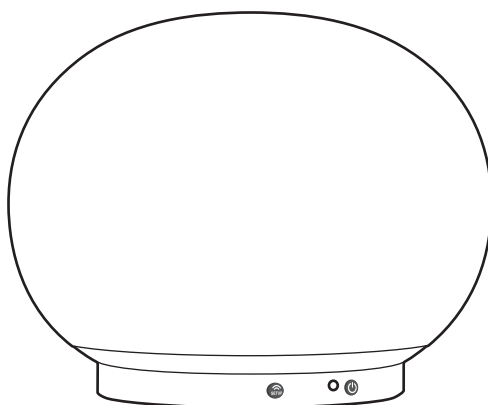

STRØMKNAPPEN	STRØM PÅ/AV
Wifi Oppsett-knappen	WPS-oppsett (trykk knapp en gang) WAC oppsett / Nettverksoppsett-nettside (hold knappen inne i 10 sek)
Line-in kontakt	Analog lydinngang (stereo), 3,5 mm-kontakt
Strømkontaktinnegang	AC-strøminnngang (100 - 240 VAC, 50/60 Hz)

V KOMME I GANG MED AEROSPHERE BASE



Tiden det tar: 5 minutter

Etter fullført: Du har koblet til alle ledninger og du er klar for Wi-Fi-oppsett.

OVERSIKT

AeroSphere Basen legger til FM, DAB+ og lyd-CD-funksjonalitet til alle AeroSphere Base høyttalere i samme hjemmenettverk. AeroSphere styres med fjernkontrollene til AeroSphere høyttalerne, eller med AeroSphere iPhone og Android appen.

Ingen egen fjernkontroll for å betjene AeroSphere Base. AeroSphere Base har ingen fjernkontroll sensor. Du kan styre AeroSphere Base funksjonaliteten direkte fra AeroSphere høyttalerne.

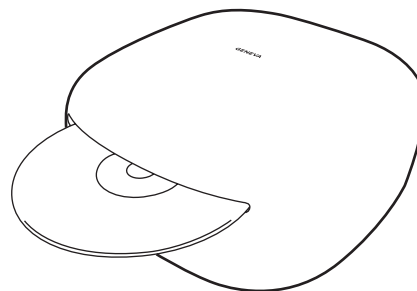

KOBLE TIL ALLE LEDNINGER

Fest FM/DAB+ antenne

1. Skru den medfølgende FM/DAB+ antennen inn i antennekontakten på baksiden.
2. Skru de to stengene inn i enden av antennen
3. Plasser enden av antennen minst en meter vekk fra AeroSphere Base. Med den lange ledningen kan du plassere antennen på et sted der du har best FM/DAB+ mottak. Legg merke til at bare de to stengene ved enden av ledningen er selve antennen.

Koble strøm

1. Koble strømadapteren til en stikkontakt. Deretter kobler du den andre enden av strømadapteren inn i baksiden av AeroSphere Base.
2. Flytt strømbryteren til stillingen PÅ. AeroSphere Base er en nettverksenhet, og vil alltid være koblet til nettverket.

Neste: Wi-Fi-oppsett

Nå er du klar til å koble AeroSphere Base til Wi-Fi-nettverket - gå til neste kapittel for mer informasjon.

Trenger jeg å konfigurere AeroSphere systemet?

Nei, du trenger ikke å gjøre noen ekstra konfigurasjon. Når Base og høyttalerne er koblet til Wi-Fi-nettverk. AeroSphere Base finner alle tilgjengelige AeroSphere høyttalere automatisk.

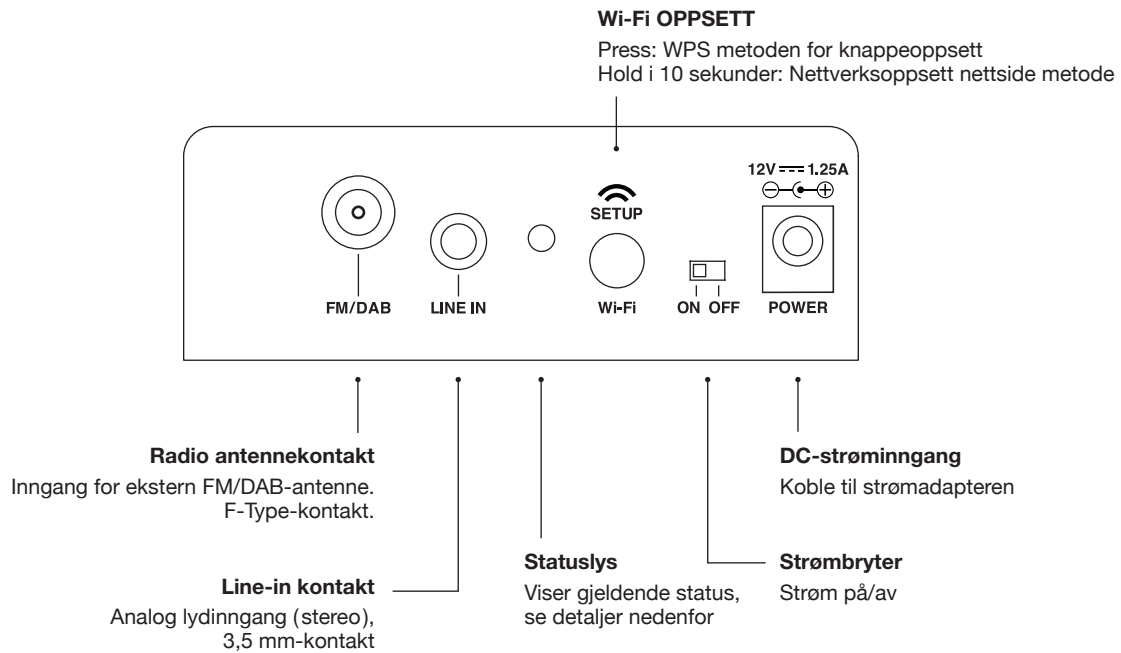

STATUSLYS

gul	AeroSphère Base starter opp, dette tar ca. 20 sekunder
grønn (konstant)	Koblet til Wi-Fi-nettverk og koblet til minst én AeroSphère høyttaler
grønn (blinker sakte)	Koblet til Wi-Fi-nettverk
grønn (rask blinking)	I prosessen med å koble til Wi-Fi-nettverk
grønn (enkelt blinkende, gjentakende)	Wi-Fi-oppsett pågår (WPS-metoden)
grønn (dobbel blinking, gjentakende)	Wi-Fi-oppsett pågår (nettverksoppsett nettside metode)
gul/grønn/rød (endrende)	Programvareoppdatering pågår

Hvordan å løse ut CD

Du kan løse ut CD med følgende metoder:

- Hold hånden ca. 10 mm over CD-sporet. CD utløsnings-sensoren er plassert over CD-sporet. Den oppdager hånden med en avstandssensor.
- Bruk utløserknappen på fjernkontrollen
- Bruk utmatingsikonet i AeroSphère appen

VI WI-FI-OPPSETT FOR AEROSPHERE BASE



Tiden det tar: 5 minutter

Etter fullført: Den AeroSphere Base er koblet til Wi-Fi-nettverk. Nå er du klar til lytte til FM, DAB+ og Lyd-CD fra AeroSphere Base.

OVERSIKT

Streame FM, DAB+ og lyd-CD trådløst til AeroSphere høyttalere krever at AeroSphere Base først er koblet til samme Wi-Fi-nettverk. AeroSphere Base må være i samme Wi-Fi-nettverk som AeroSphere høyttalerne.

WI-FI-OPPSETT METODE	NÅR DU BRUKER DENNE METODEN
WPS	Wi-Fi-routeren har en WPS-knapp for enkelt nettverksoppsett.
AeroSphere Nettverksoppsett nettside	Avansert metode —gå til "Feature Guide" på aerosphere.genevalab.com

* Aktivert som standard når du bruker AeroSphere høyttaleren for første gang.
WAC støttes ikke på AeroSphere Base

WI-FI-OPPSETT MED WPS

Hva trengs for dette oppsettet?

Wi-Fi-routeren må støtte WPS. Ingen datamaskin eller smarttelefon er nødvendig for dette oppsettet.

Instruksjoner

1. Skru AeroSphere Base på.
2. Vent til statuslyset blinker grønt.
3. Trykk på "SETUP"-knappen på baksiden av AeroSphere høyttaleren.
4. På Wi-Fi-routeren trykker du på WPS-knappen. Vanligvis vil et lys på knappen begynne å blinke. Hvis ingenting skjer kan det hende du må holde knappen inne i noen sekunder. AeroSphere høyttaleren og Wi-Fi-routeren begynner nå å koble seg til hverandre.
5. Vent til statuslampen endres fra raskt blinkende grønt til blinkende grønt til sakte blinkende grønt. Du er nå blitt koblet til Wi-Fi-nettverket ditt.

Feilsøking

- Gjenta fremgangsmåten.
- Oppgrader programvaren på Wi-Fi-routeren.
- Prøv "AeroSphere Nettverksoppsett-nettside"-metoden i neste kapittel.
- Sjekk Genevalab.com supportsiden.

Hva er WPS?

WPS (Wi-Fi Protected Setup) er en enkel måte å koble en ny enhet til et Wi-Fi-nettverk. WPS er en vanlig funksjon på dagens Wi-Fi trådløse routere eller Wi-Fi-aksesspunkter. Etter du har trykket på den hvite

"SETUP"-knappen på AeroSphere Base og "WPS" knappen på Wi-Fi-tilgangspunkt vil innen ca. et minutt AeroSphere Base automatisk koble til Wi-Fi-nettverket.

WI-FI-OPPSETT MED AEROSPHERE NETTVERKSOPPSETT NETTSIDE

Følg den detaljerte beskrivelsen i "Feature Guide" på aerosphere.genevalab.com

VII KOMME I GANG MED AEROSPHERE BASE



Etter fullført: Du vet hvordan du bruker FM, DAB+ og lyd-CD med fjernkontrollen og AeroSphere appen. Det er ingen ekstra oppsett nødvendig fordi AeroSphere Base vil finne alle AeroSphere høyttalere automatisk.

HVORDAN STYRE AEROSPHERE BASE

Du kan styre AeroSphere Base med AeroSphere appen og en fjernkontroll til AeroSphere høyttaler. Base har ingen fjernkontroll sensor, slik at du trenger å peke fjernkontrollen mot en AeroSphere høyttaler.

Hvordan finner jeg AeroSphere høyttalerne og Base med appen?

Start AeroSphere appen. AeroSphere Base finner alle tilgjengelige AeroSphere høyttalere automatisk.

Hvordan laste ned AeroSphere appen

iPhone-versjonen: søk etter "AeroSphere" i App Store®
Geneva AeroSphere appen fungerer med iPhone og iPod Touch.

Android-versjon: søk etter "AeroSphere" i Google Play butikken.

UTOVER DET GRUNNLEGGENDE

Hvor mange AeroSphere-høyttalere kan jeg koble til AeroSphere Base?

Opptil fire AeroSphere-høyttalere.

Hvorfor er det en forsinkelse når du endrer AeroSphere kilder (fra / til FM, DAB, CD)?

Lyden strømmes over Wi-Fi-nettverk og lyden er bufres i noen sekunder på høyttalerne. Grunnen for lyd buffering er å være mindre følsom for Wi-Fi-nettverkstrafikk og for å minimere lydavbrudd.

Hvorfor er det en forsinkelse når jeg endrer stasjoner i DAB eller når jeg skifte spor på en CD?

Se ovenfor. Etter å ha trykket en CD eller DAB-kommando på fjernkontrollen eller appen (endre stasjoner, skifte spor), endres

stasjonen eller sporet umiddelbart på AeroSphere Base, men lyd buffering på AeroSphere-høyttalerne legger til en forsinkelse.

Det er lydavbrudd når jeg lytter til FM-radio

Den trådløse nettverksbåndbredden er ikke bare begrenset, men også delt med Bluetooth, andre enheter på samme Wi-Fi-nettverk og Wi-Fi-nettverk i nærheten. Se avsnittet "Hvordan sikre at du får den beste lydstrømningskvaliteten i ditt Wi-Fi-nettverk" for måter å minimere lydavbrudd på.

Kan jeg slå AeroSphere Base av og på fra AeroSphere-appen?

Nei AeroSphere Base er påslått hele tiden, i likhet med en Wi-Fi-ruter.

FM

Hvordan velge FM

- **Fjernkontroll:** Trykk .
- **AeroSphere app:** Etter du har valgt høyttalerikonet til AeroSphere, velg FM-menyen på hovedskjermen.

Finn en stasjon automatisk med auto-søk

- **Fjernkontroll:** Press  eller .
- **AeroSphere app:** Sveip FM frekvens skalaen.

Velg en stasjon manuelt

- **AeroSphere app:** Skyv frekvensskala til ønsket frekvens.

FM-forvalg

- **AeroSphere app:** Velg en stasjon i FM-stasjonslisten. For å lagre og redigere forhåndsinnstillingene, velg meny punktet "Presets".





DAB/DAB+

AeroSphère Base er kompatibel med DAB og DAB+.

Hvordan velge DAB+

- **Fjernkontroll:** Trykk .
- **AeroSphère app:** Etter at du har valgt et AeroSphère høyttalerikon, velg DAB menyen på hovedskjermen.

Velg en stasjon

- **Fjernkontroll:** Trykk på  or  for å endre radiostasjoner.
- **AeroSphère app:** Velg en stasjon i DAB listen

Bruke DAB for første gang ("Scan"-funksjon)

I utgangspunktet har AeroSphère Base ingen DAB+ stasjoner lagret. Ved å bruke "Scan"-funksjonen, vil radioen finne alle tilgjengelige kanaler i ditt område. Etter en "Scan" blir stasjonene automatisk lagret. "Scan"-funksjonen er også nødvendig etter flytting av AeroSphère Base til et nytt sted med ulike radiostasjoner eller når du flytter AeroSphère Base til et rom med et annet radiomottak.

1. Trykk på "Scan" menyen på DAB-skjermen i AeroSphère appen
2. Når alle tilgjengelige kanaler er funne oppdateres listen.

Hva er DAB?

DAB/DAB+ (noen ganger også kalt digital radio) er bare tilgjengelig i enkelte land (Storbritannia, Tyskland, Sveits, Norge, Hong Kong, og mer).



LYD-CD

Hvordan velge CD

- **Fjernkontroll:** Trykk .
- **AeroSphère app:** Etter at du har valgt et AeroSphère høyttalerikon, velg CD menyen på hovedskjermen.

Grunnleggende kontroll

- **Fjernkontroll:** Bruk ,  og  for å spille, pause og hoppe over spor.
- **AeroSphère app:** Bruk ,  og -ikoner.

Hvordan å løse ut en CD

- Hold hånden over CD-sporet. CD utløsnings-sensoren er plassert over CD-sporet. Den oppdager hånden med en avstandssensor.
- **Fjernkontroll:** Trykk .
- **AeroSphère app:** Bruk utmatingsikonet i AeroSphère appen.

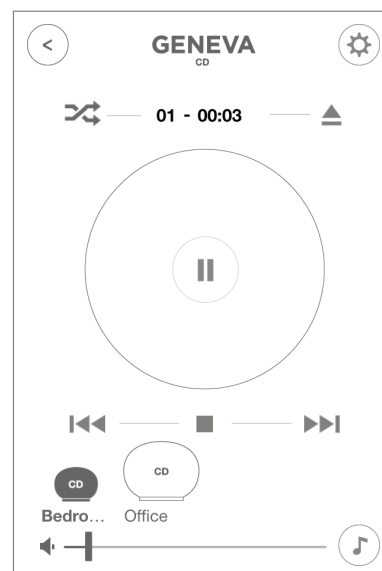

VIII FEILSØKING OG FAQ

Se også areosphere.genevalab.com

GENERELT

Hvorfor er det to **LINE-IN**-knapper på fjernkontrollen?

Den øvre **LINE-IN** knappen refererer til LINE-IN analog lydinnngang på baksiden av en AeroSphère høyttaler.

Den nedre **LINE-IN** knappen (ved siden av CD) velger analog lydinnngang på baksiden av AeroSphère Base. Lyd fra denne inngangen streames til alle tilkoblede AeroSphère høyttalere.

Hvordan bytter jeg batteri i fjernkontrollen?

1. Finn det lille hullet på den svarte siden som vender mot brukeren.
2. Skyv inkludert pin inn i dette hullet og skyv forsiktig. Alternativt kan du bruke en sikkerhetsnål.
3. Trykk pinnen forsiktig mot venstre side.
4. Batterirommet vil gli ut. Skift batteri (3V litium celle, 3V CR2032). Kontroller at batteriet er satt inn med riktig polaritet (+ siden vender ned).

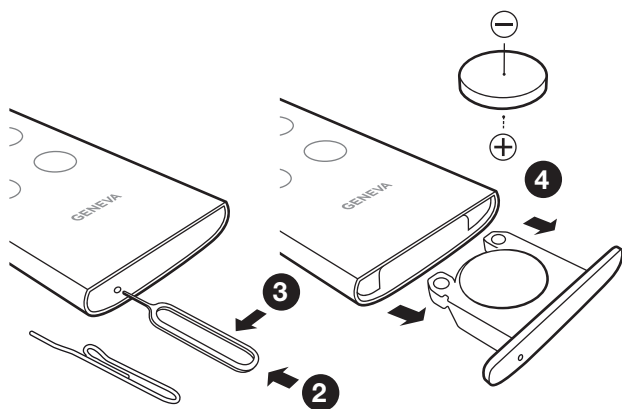

Hvordan endrer jeg bass og diskant?

Bruk noteikonet i AeroSphère appen.

Strømforbruk i standby

AeroSphère Large: 0,47 Watt (Slå av: bruke strømknappen på fjernkontrollen eller på strømknappen på baksiden av høyttaleren)

AeroSphère Small: 0,3 Watt (Slå av: bruk strømknappen på fjernkontrollen eller på strømknappen på baksiden av høyttaleren)

AeroSphère Base: 0,3 Watt (Slå av: skyv strømbryteren til "OFF")

Hvorfor slår AeroSphère Small eller AeroSphère Large seg av, av seg selv?

AeroSphère høyttaleren vil automatisk slå seg av etter 15 minutter hvis det ikke er noen aktiv lydinnngang. Dette er en energisparende funksjonalitet, pålagt ved lov i mange land.

WI-FI-OPPSETT

Hvordan tilbakestille til standardinnstillingene

AeroSphère høyttalere: Hold inne strømknappen på baksiden av høyttalerne i 10 sekunder, til displayet begynner å blinke rødt. Deretter fjerner du fingeren fra knappen.

AeroSphère Base: Hold Wi-Fi-knappen i noen sekunder mens du slår på strømbryteren fra AV til PÅ-stilling.

Hva skjer når jeg har tilbakestilt til fabrikkinnstillingene?

1. Nettverksinnstillingene til Wi-Fi er nullstilt.
2. Wi-Fi-oppsett metode WAC er startet (kun AeroSphère høyttalere).

Er WAC og "Nettverksoppsett-nettside" metodene aktive på samme tid?

Ja, begge metoder er tilgjengelige på samme tid. Hvis du har en iOS-enhet med iOS 7 eller høyere, er du ikke i stand til å velge det midlertidige Wi-Fi-nettverket fra Wi-Fi-menyen i iOS innstillingene. Med en iOS-enhet med iOS 6 eller lavere, vil du ikke se WAC metoden i Wi-Fi-oppsett menyen.



BLUETOOTH

Jeg kan ikke koble til AeroSphère høyttaleren.

1. Velg Bluetooth med fjernkontrollen — displayet må være blått (konstant eller blinkende).
2. Hvis skjermen ikke blinker er en annen enhet allerede tilkoblet. Denne enheten må først slås av — bare én enhet kan kobles til på samme tid.
3. Tilbakestill Bluetooth med instruksjonene nedenfor.

Hvordan å tilbakestille Bluetooth

Opptil åtte parede Bluetooth-enheter kan lagres. For å tømme minnet, utfør følgende trinn:

1. Slå på AeroSphère høyttaleren og velg  med fjernkontrollen.
2. Innen 5 sekunder når du går inn i Bluetooth-modus, holder du nede  knappen på fjernkontrollen i minst 5 sekunder.
3. Par mobiltelefonen igjen.

Under paring, ber min smarttelefon om en PIN - hva er PIN?

Hvis telefonen ber om en PIN-kode, skriv "0000" (fire nuller).

AIRPLAY

AeroSphère høyttaleren vises ikke i AirPlay ikonet for iTunes

AirPlay-ikonet i iTunes eller iPhone vises bare hvis en AirPlay høyttaler har blitt oppdaget i Wi-Fi-nettverket. Kontroller at AeroSphère høyttaleren er koblet til hjemmenettverket. Skjermen skal være konstant grønn.

Hvordan oppfører flere AirPlay-høyttalere i samme nettverk seg sammen?

iTunes kan spille til mer enn én AirPlay høyttaler på samme tid. Musikken vil alltid være synkronisert.

STØTTE

Service og reparasjon

Hvis produktet er skadet og trenger reparasjon, ta kontakt med din forhandler. Besøk www.genevalab.com å finne en forhandler i ditt område.

Garanti

Se de spesifikke vilkårene for ditt land på www.genevalab.com.

TÄRKEÄT TURVAOHJEET

1. Lue nämä ohjeet.
2. Säilytä nämä ohjeet.
3. Noudata kaikkia varoituksia.
4. Noudata kaikkia ohjeita.
5. Älä käytä laitetta veden lähellä.
6. Puhdista ainoastaan kuivalla liinalla.
7. Älä tuki mitään ilmanvaihtoaukkoja. Asenna laite valmistajan ohjeiden mukaisesti.
8. Älä asenna laitetta lähelle lämpöä synnyttäviä lähteitä, kuten lämpöpatteria, lämmittimiä, uuneja tai muita lämpöä tuottavia laitteita (esim. vahvistimia).
9. Älä riko napaisuudeltaan suojattua tai suojamaadoitettua pistoketta. Napaisuudeltaan suojatussa pistokkeessa toinen piikki on leveämpi. Suojamaadoitetussa pistokkeessa on kaksi piikkiä ja maadoituskieleke. Leveämpi piikki tai maadoituskieleke on tarkoitettu sinun turvallisuutesi takaamiseksi. Jos mukana toimitettu pistoke ei sovi pistorasiaan, ota yhteys sähköasentajaan vanhan pistorasian vaihtamiseksi.
10. Varo astumasta verkkojohdon päälle ja estä sitä jäämästä puristuksiin, varsinkin liitäntöjen, pistorasioiden ym. kohdalla sekä kohdassa, jossa ne tulevat ulos laitteesta.
11. Käytä ainoastaan valmistajan hyväksymiä oheislaitteita/lisävarusteita.
12. Käytä ainoastaan valmistajan hyväksymien tai laitteen mukana myytyjen telineiden, tukien, jalustojen, suojusten tai tasojen yhteydessä. Jos käytät telinettä, ole varovainen siirtäessä teline-laitteyhdistelmää, jottei kaatuminen aiheuta vammoja. 
13. Irrota laite pistorasiasta ukonilman ajaksi tai mikäli laitetta ei käytetä pitkään aikaan.
14. Kaikki huoltotyöt on jätettävä valtuutetun huollon tehtäväksi. Laite on toimitettava huoltoon, jos se on vaurioitunut jollakin tavalla, jos esimerkiksi verkkojohto tai sen pistoke on vaurioitunut tai mikäli laitteen sisälle on pudonnut jokin esine tai valunut nesteitä, jos laite on altistunut sateelle tai kosteudelle, jos se ei toimi normaalisti tai on pudonnut.
15. Älä asenna tätä laitetta pieneen tai suljettuun tilaan, esimerkiksi kirjahyllyyn tai vastaavan lokeroon, ja huolehdi hyvästä ilmanvaihdosta. Älä estä ilmanvaihtoa tukkimalla ilmanvaihtoaukkoja esimerkiksi sanomalehdillä, pöytäliinoilla, verhoilla tms.
16. **VAROITUS:** Katso kotolon pohjasta sähkö- ja muuta turvallisuutta koskevat tiedot ennen laitteen asentamista ja käyttöä.
17. **VAROITUS:** Tulipalon ja sähköiskun vaaran estämiseksi tätä laitetta ei saa altistaa sateelle eikä kosteudelle. Laitteen päälle ei saa tippua eikä roiskua nesteitä, eikä nesteellä taitettuja esineitä, kuten maljakoita, saa asettaa laitteen päälle.
18. **VAROITUS:** Akun väärä asentaminen voi aiheuttaa räjähdysvaaran. Vaihda ainoastaan saman- tai vastaaventyyppiseen akkuun.
19. **VAROITUS:** Akkua (akkua, akkuja tai akustoa) ei saa altistaa liialliselle kuumuudelle, kuten auringonpaisteelle, avotulelle tms.
20. **VAROITUS:** Kun suoraan laitteeseen kytkettävää verkkolaitetta käytetään erottamaan laite verkosta, erotuslaite pysyy toiminnassa.
21. **Tuotteen oikea hävittäminen.** Tämä merkintä tarkoittaa, ettei tuotetta saa hävittää muun kotitalousjätteen seassa EU:n alueella. Kierrätä laite valvomattomasta jätteiden hävittämisestä ympäristölle ja ihmisten terveydelle aiheutuvien haittojen välttämiseksi, jolloin raaka-aineet voidaan käyttää uudelleen kestävällä tavalla. Palauta käytetty laite palautus- ja keräyspisteisiin tai ota yhteys jälleenmyyjään, jolta tuote on ostettu. Niissä voidaan huolehtia tämän tuotteen ympäristöystävällisestä kierrättämisestä.

Kaukosäätimen paristot: Pidä kaukosäätimen paristo poissa lasten ulottuvilta. Väärin käsiteltynä se voi aiheuttaa tulipalon tai syöpymiä. Älä lataa, avaa äläkä kuumen-na sitä yli 100 °C:n lämpötilaan. Vaihda se ainoastaan oikean tyyppiseen ja mallinumeroltaan samaan paristoon (CR2032 litiumkennonapiparisto, 3 V).

Käyttölämpötila: Suositeltava Model Cinema in käyttölämpötila-alue on 5–40 Celsius-astetta.

AeroSphere Base – Käytä alkuperäistä virta-adaptoria: Käytä ainoastaan mukana toimitettua alkuperäistä virta-adaptoria laitteen virransyöttöön ja lataamiseen. Muut virta-adaptorit saattavat näyttää samanlaisilta, mutta niiden käyttö voi aiheuttaa sähköiskun tai vahingoittaa laitetta.

 Tämä laite on luokan II tai kaksoiseristetty sähkölaite. Se on suunniteltu siten, että se ei vaadi suojausmaadoitusta.

CE-vaatimustenmukaisuus

G-Lab GmbH vakuuttaa, että tämä laite täyttää Euroopan unionin direktiivin 1999/5/EY olennaiset vaatimukset ja muut siihen sovellettavat säännökset. Vaatimustenmu-kaisuusvakuutus on saatavissa pyynnöstä yhtiöltä G-Lab GmbH, Zürich, Sveitsi, tai sivustosta <http://genevalab.com>.

CE0359

Tämä tuote voidaan kierrättää. Tuotteita, joissa on tämä merkintä, ei saa hävittää tavallisen kotitalousjätteen mukana. Tuotteen käyttöänsä lopussa se on vietävä sähkö- ja elektroniikkaromun keräystä varten tarkoitettuun kierrätyspisteeseen. Lisätietoja laitteiden palautus- ja keräyspisteistä saat paikallisilta viranomaisilta. 

Euroopan unionin sähkö- ja elektroniikkalaiteromun (WEEE) keräystä koskeva direktiivi on saatettu voimaan tarkoituksena vähentää huomattavassa määrin kaatopaikoi-le vietävän jätteen määrää ja pienentää maapallon ympäristöön ja ihmisten terveyteen kohdistuvia vaikutuksia. Käyttäydy vastuullisesti kierrättämällä käytetyt tuotteet. Jos tämä tuote on vielä käyttökelpoinen, on hyvä miettiä sen lahjoittamista tai myymistä muille.

Käytetyt akut ja paristot: Hävitä käytetyt akut asianmukaisesti paikallisia määräyksiä noudattaen. Älä laita akkua tai paristoa tuleen.

Geneva® on G-Lab GmbH:n rekisteröity tavaramerkki.

Apple, iPod, iPhone and iPad are trademarks of Apple Computer, Inc. registered in the U.S. and other countries

Bluetooth®-sanamerkki ja logo ovat Bluetooth SIG, Inc.:n omistamia rekisteröityjä tavaramerkkejä.

© 2012 G-Lab GmbH. Kaikki oikeudet pidätetään. Tekijänoikeuslainsäädännön mukaisesti tätä ohjekirjaa ei saa jäljentää kokonaan tai osittainkaan ilman G-Lab GmbH:n kirjallista suostumusta.

EmbracingSound®-tavaramerkin omistaa Embracing Sound Experience AB.

I TIETOJA GENEVE AEROSPHERE-JÄRJESTELMÄSTÄ

AEROSPHERE SMALL, LARGE JA BASE

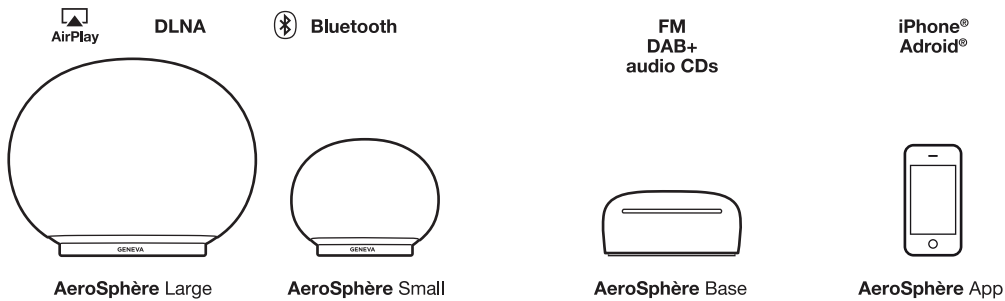

AeroSphère Small ja AeroSphère Large

AeroSphère Small ja AeroSphère Large ovat langattomia aktiivisia kaiuttimia, jotka voivat soittaa musiikkia seuraavista lähteistä

- AirPlay® (Wi-Fi®)
- DLNA® (Wi-Fi)
- Bluetooth®-audio (mukaan lukien korkealaatuinen aptX®-koodekki)
- Line-In
- FM, DAB+ ja audio-CD, valinnaisella AeroSphère Base -laitteella

Tässä asiakirjassa sana "AeroSphère-kaiutin" viittaa sekä AeroSphère Small että AeroSphère Large -malleihin.

Kaiuttimia voidaan hallita

- Kaukosäätimellä ja/tai
- AeroSphère-sovelluksella (iPhone® tai Android®)

AeroSphère Base

Kun lisäät AeroSphère Base -laitteen kotiverkkoon, seuraavat toiminnot lisätään kaikkiin yhdistettyihin AeroSphère-kaiuttimiin:

- FM-radio
- DAB/DAB+-radio (toimii ainoastaan maissa, joissa on DAB-palvelu)
- Audio-CD
- Muu Line-In-sisääntulo

AeroSphère Base -laitteeseen voi lisätä enintään neljä AeroSphère-kaiutinta. AeroSphère Base voi suoratoistaa ääntä CD-, FM tai DAB-lähteistä jopa neljästä yhdistetystä AeroSphère-kaiuttimesta samanaikaisesti. AeroSphère Base -laitetta hallitaan AeroSphère-sovelluksella (iPhone tai Android). Lisäksi useimpia toimintoja voidaan hallita kaukosäätimellä.

AEROSPHERE-SOVELLUS

Jos älypuhelimasi on yhdistetty kotisi Wi-Fi-verkkoon, voit hallita kaikkia AeroSphère-tuotteitasi AeroSphère-sovelluksella. Sovellus on saatavilla sekä iPhoneille että Androidille. Sinun ei tarvitse tehdä mitään asennustöitä, sillä AeroSphère-sovellus löytää AeroSphère-kaiuttimet ja Base-laitteen automaattisesti.

Toiminnot

- Näytä kaikki Wi-Fi-verkossasi olevat AeroSphère-tuotteet
- Muuta kaikkien AeroSphère-kaiuttimien äänenvoimakkuutta
- Säädä kaikkien AeroSphère-kaiuttimien bassoa ja diskanttia
- Muuta kaiuttimien sisääntulolähdettä
- Käynnistä muita suoratoistosovelluksia älypuhelimessasi
- Hallitse AeroSphère Base -laitteen FM-, DAB+ ja Audio-CD-toimintoja
- Muuta kaikkien kaiuttimien nimiä, esimerkiksi "Makuuhuone" tai "Olohuone"

AeroSphère-sovelluksen lataaminen

iPhone-versio: etsi hakusanalla "AeroSphere" App Store®-palvelusta Genevan AeroSphère-sovellus toimii iPhone- ja iPod Touch -laitteilla.

Android-versio: etsi hakusanalla "AeroSphere" Google Play-kaupasta.

MITÄ TEHDÄ SEURAAVAKSI?

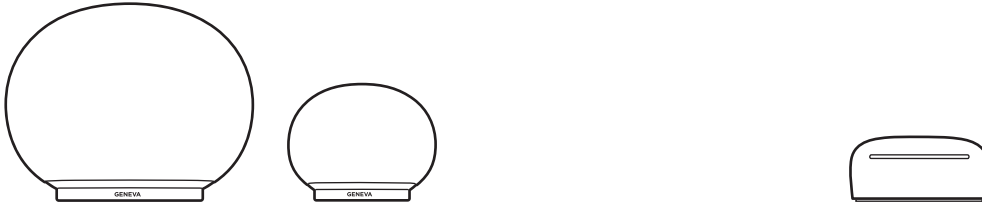

AeroSphère Small & Large

1. AeroSphère Small ja Large-mallien käytön aloittaminen....sivu 148

Kun tehty: Voit toistaa Bluetooth-ääntä AeroSphère-kaiuttimesta (vaadittu aika 5 minuuttia).

2. AeroSphère Small- ja Large-mallien Wi-Fi-asetukset.....sivu 150

Kun tehty: AeroSphère-kaiutin on liitetty Wi-Fi-verkkoosi. Nyt olet valmis käyttämään AirPlayta, DLNA:ta ja kaikkia äänilähteitä AeroSphère Base -laitteessa (FM, DAB+, Audio CD) (vaadittu aika: 5 minuuttia).

3. AeroSphère Small- ja Large-mallien ensiaskeleetsivu 152

Kun tehty: Osaat käyttää AirPlay-, DLNA- ja Line-In-lähteitä. Olet perehtynyt näyttötilaan ja kaukosäätimeen.

AeroSphère Base

1. AeroSphère Base -laitteen käytön aloittaminen.....sivu 155

Kun tehty: Olet yhdistänyt kaikki johdot ja olet valmis Wi-Fi-asennukseen (vaadittu aika 5 minuuttia).

2. AeroSphère Base -laitteen Wi-Fi-asetukset.....sivu 157

Kun tehty: AeroSphère Base on yhdistetty Wi-Fi-verkkoosi. Nyt olet valmis kuuntelemaan FM-, DAB+- ja Audio-CD-lähteitä AeroSphère Base -laitteesta (vaadittu aika 5 minuuttia).

3. AeroSphère Base -laitteen ensiaskeleetsivu 158

Kun tehty: Osaat käyttää FM-, DAB+- ja Audio-CD-lähteitä kaukosäätimellä ja AeroSphère-sovelluksella. Ylimääräisiä asennustoimia ei tarvita, koska AeroSphère Base löytää kaikki AeroSphère-kaiuttimet automaattisesti.

Ongelmia?sivu 160

“Vianetsintä ja yleisimpiä kysymyksiä” -osio ja “Ominaisuusopas” löytyvät osoitteesta aerosphere.genevalab.com.

HALUATKO LUKEA LISÄÄ?

“Ominaisuusoppaassa” on lisätietoja järjestelmästä

AeroSphère-järjestelmä voidaan määrittää usealle huoneelle monella eri tavalla. Lue miten voit käyttää AeroSphère-järjestelmää Android- ja iOS-laitteilla sekä Windows- ja Mac-tietokoneilla.

“Ominaisuusopas” löytyy osoitteesta aerosphere.genevalab.com

II AEROSPHERE SMALL- JA LARGE-MALLIEN KÄYTÖN ALOITTAMINEN



Vaadittu aika: 5 minuuttia

Kun tehty Osaat toistaa Bluetooth-ääntä AeroSphere-kaiuttimesta

KAIUTTIMEN KÄYNNISTÄMINEN

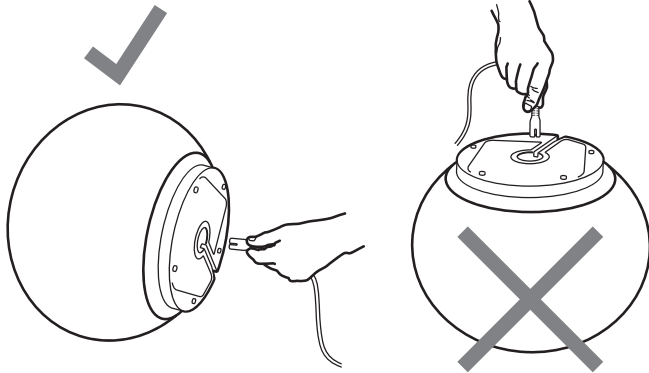

Kytke virta

Käännä AeroSphere-kaiutin varovasti kyljelleen. Älä aseta AeroSphere Large -mallia pääläelleen. Kytke virtajohdon toinen pää AeroSphere-kaiuttimen pohjassa olevaan liittimeen.

Pidä virtajohdon päästä tiukasti kiinni sormillasi ja heiluttele liitintä työntämällä sitä samalla, kunnes se on kokonaan sisällä. Varmista, että virtajohto on kunnolla kiinni. Kytke lopuksi sen toinen pää pistorasiaan.

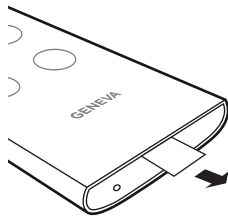

Kaukosäädin

Poista muovisuoja kaukosäätimen päästä.

AeroSphere-kaiuttimen käynnistäminen

Paina kaiuttimen takana tai kaukosäätimessä olevaa virtapainiketta . Geneva-logo muuttuu keltaiseksi.

Bluetoothin käyttäminen

Paina -painiketta ja odota, kunnes "AeroSphere" ilmestyy älypuhelimusi Bluetooth-valikkoon. Tarkemmat ohjeet löytyvät seuraavasta luvusta: "Bluetooth-asetukset". Bluetoothin avulla voit kuunnella musiikkia langattomasti ilman Wi-Fi-verkkoa.

Siirry nyt lukuun "AeroSphere Small- ja Large-mallien Wi-Fi-asetukset"

Sinun täytyy yhdistää AeroSphere-kaiuttimet kotiverkkoosi, jotta voit käyttää AirPlayta, DLNA:ta tai Geneva Multiroom -ominaisuutta.

Oikea tapa asettaa AeroSphere Large

AeroSphere Large on korkean suorituskyvyn audiojärjestelmä, joka tuottaa lämpöä sen käytön aikana. Tästä syystä pohjassa oleva metallilevy saattaa kuumentua. Älä sijoita kaiutinta lämmölle herkälle pinnalle (kuten käsittelemättömälle puulle tms.). Pinnan täytyy olla tasainen, jotta ilma pääsee kiertämään laitteen alta asianmukaisesti. Kaiutinta ei saa asettaa sängylle, sohvalle tai vastaavalle pinnalle, joka voi estää luonnollisen ilmankierron.

BLUETOOTH-ASETUKSET

Bluetooth-yhteensopivilla matkapuhelimilla, tableteilla ja tietokoneilla voit luoda yhteyden AeroSphère-kaiuttimiin ja toistaa musiikkia langattomasti. Matkapuhelimen, tabletin tai tietokoneen on oltava Bluetooth A2DP -yhteensopiva. AeroSphère-kaiutin tukee myös korkealaatuista aptX-koodekkia.

iPhone-, iPad- tai iPod touch -laitteen esiasennus (“paritus”)

1. Paina kaukosäätimen  -näppäintä.
2. Valitse iPhonestasi “Settings” (Asetukset). Valitse “General (Yleiset) / Bluetooth”. Ota Bluetooth käyttöön. Uudet Bluetooth-laitteet tunnistetaan automaattisesti.
3. Odota, kunnes “AeroSphère Small/Large... (ei paritettu)” tulee näkyviin.
4. Valitse “AeroSphère...”. Puhelin muodostaa nyt yhteyden (“pariutuu”) AeroSphère-kaiuttimen kanssa.
5. Kun laitteet on yhdistetty onnistuneesti, voit toistaa musiikkia iPhone-, iPad- tai iPod touch -laitteeltasi ja kuunnella sitä AeroSphère-kaiuttimesta.

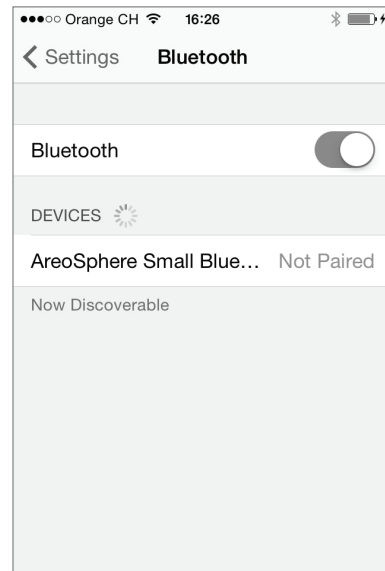

iPhonen® Bluetooth-asetukset

MUSIIKIN SOITTAMINEN BLUETOOTHILLA

Useimmat älypuhelimet muodostavat automaattisesti yhteyden AeroSphère-kaiuttimeen ensimmäisen asennuksen (“parituksen”) jälkeen.

- Paina  kaukosäätimestä. Kun AeroSphère-kaiutin muodostaa yhteyden, sinisenä vilkkuva näyttö muuttuu tasaiseksi siniseksi väriksi.
- Nyt älypuhelimessasi soittettava musiikki suoraan toistetaan automaattisesti AeroSphère-kaiuttimesta.

Näytöllä esitettävät tilatiedot

Sininen, tasainen: Yhteyden muodostaminen onnistui.

Sininen, nopeasti vilkkuva: Etsitään aiemmin paritettuja laitteita.

Sininen, hitaasti vilkkuva: Paritetaan / ei aktiivista yhteyttä.

Muiden laitteiden ja matkapuhelimien paritusopas

Mene osoitteeseen www.genevalab.com ja valitse “Tuki”.

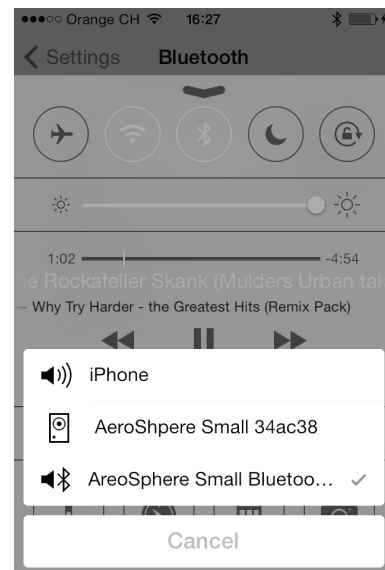

Bluetoothin valitseminen audion ulostuloksi (iOS 7:n ohjauskeskus)

III AEROSPHERE SMALL- JA LARGE-MALLIEN WI-FI-ASETUKSET



Vaadittu aika: 5 minuuttia

Kun tehty: AeroSphere-kaiutin on liitetty Wi-Fi-verkkoosi. Nyt olet valmis käyttämään AirPlayta, DLNA:ta ja kaikkia äänilähteitä AeroSphere Base -laitteessa (FM, DAB+, Audio CD).

YLEISKATSAUS

Musiikin toistaminen langattomasti AirPlayn tai DLNA:n kautta vaatii, että AeroSphere-kaiuttimet ovat yhteydessä Wi-Fi-kotiverkkoosi (WLAN / langaton verkko). Wi-Fi-asetuksia voi käyttää kolmella eri tavalla.

WI-FI-ASENNUSTAPA	MILLOIN KÄYTTÄÄ TÄTÄ TAPAA
WAC *	Voit käyttää iPhone-, iPad- tai iPod Touch -laitettasi. Niissä täytyy olla iOS 7 tai uudempi.
WPS	Wi-Fi-reitittimessäsi on WPS-painike, jonka avulla verkon määrittäminen on helppoa.
AeroSphere Network Setup -verkkosivu	Edistynyt menetelmä —katso "Ominaisuusopas" osoitteesta aerosphere.genevalab.com

* Käytössä oletusarvoisesti, kun käytät AeroSphere-kaiutinta ensimmäistä kertaa.

WI-FI-ASENNUS WAC:LLÄ (WIRELESS ACCESSORY CONFIGURATION)

Mitä tähän kokoonpanoon tarvitaan?

- iOS-laitte (iPhone, iPad tai iPod Touch), jossa on iOS-versio 7 tai uudempi.
- iOS-laitteen on oltava yhteydessä Wi-Fi-verkkoosi

Ohjeet

- Käynnistä AeroSphere-kaiutin ja odota, kunnes näyttö vilkkuu kaksi kertaa toistuvasti vihreänä. Kun käytät AeroSphere-kaiutinta ensimmäistä kertaa, tämä tila on jo käytössä. Ohita vaihe 2 ja siirry vaiheeseen 3.
- Jos näyttö ei vilku kaksi kertaa toistuvasti vihreänä, voit ottaa Wi-Fi-asetukset käyttöön WAC:llä manuaalisesti: Pidä takana olevaa "SETUP"-painiketta pohjassa 10 sekunnin ajan ja odota, kunnes näyttö alkaa vilkkua kaksi kertaa toistuvasti vihreänä.
- Siirry iOS-laitteesi Preferences (Asetukset) -valikkoon ja valitse Wi-Fi.
- Odota, kunnes näytön alalaidassa lukee "SET UP NEW AIRPLAY SPEAKER" ("MÄÄRITÄ UUSI AIRPLAY-KAIUTIN"). Valitse se.
- Paina oikeasta yläkulmasta "Next" (Seuraava).

- iOS-laitte siirtää automaattisesti Wi-Fi-asetuksensa AeroSphere-kaiuttimeen.
- Odota, kunnes AeroSphere-kaiuttimen näyttö on saanut yhteyden Wi-Fi-verkkoon: tällöin näyttö muuttuu vilkkuvasta vihreästä tasaisen vihreäksi.

Mikä on WAC?

WAC on helppo Wi-Fi-asennustapa iOS-laitteille (iPhone, iPad ja iPod Touch). Tämä Wi-Fi-asennustapa on oletusarvoisesti käytössä, kun käytät AeroSphere-kaiuttimia ensimmäistä kertaa. Näyttö vilkkuu kaksi kertaa toistuvasti vihreänä ilmaistakseen, että WAC on käytössä.

Vianetsintä

- Toista toimenpide.
- Varmista, että iPhone-, iPad tai iPod touch -laitteessasi on iOS 7 tai uudempi
- Varmista, että iPhone-, iPad tai iPod touch -laitteesi on yhteydessä Wi-Fi-verkkoon
- Kokeile toista Wi-Fi-asennustapaa.
- Katso verkon vianmääritysopas Genevalab.com-tukisivulta.

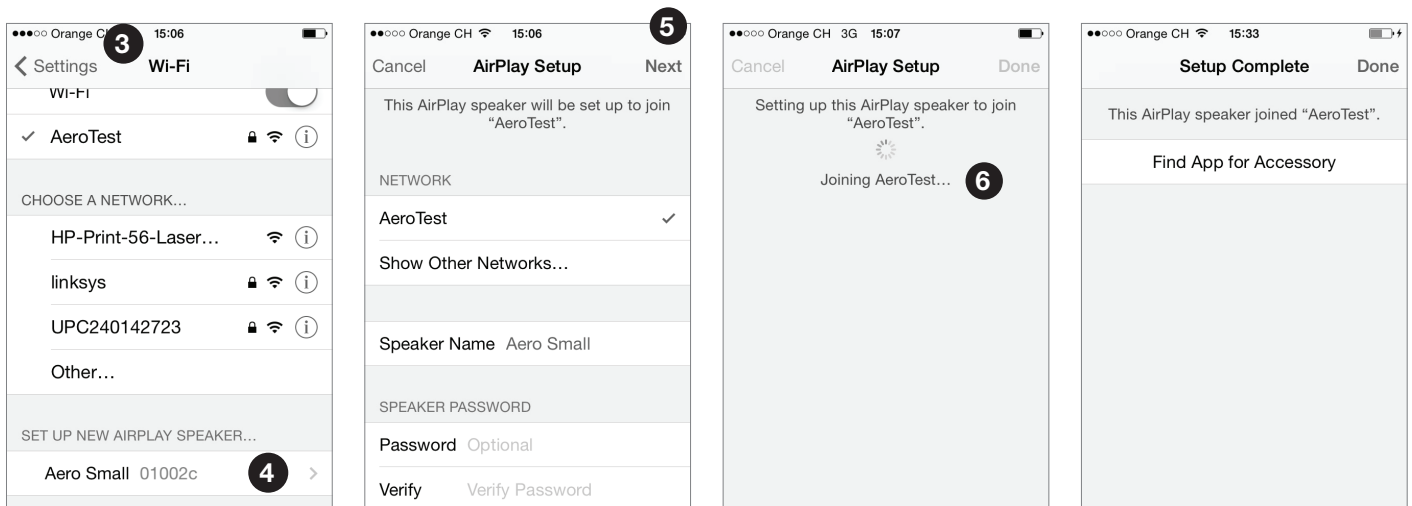

WI-FI-ASENNUS WPS:LLÄ

Mitä tähän kokoonpanoon tarvitaan?

Wi-Fi-reitittimesi on tuettava WPS:ää. Tämä kokoonpano ei vaadi tietokonetta tai älypuhelinia.

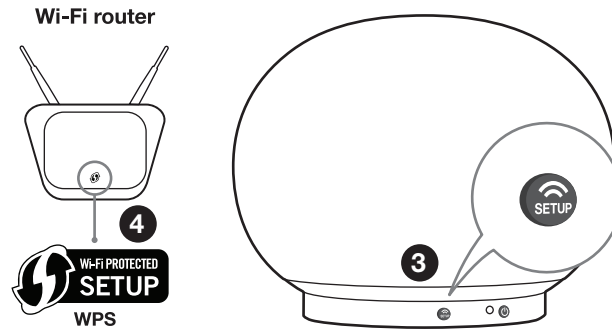

Ohjeet

1. Käynnistä AeroSphère-kaiutin.
2. Odota, kunnes näyttö vilkkuu vihreänä.
3. Paina AeroSphère-kaiuttimen takana olevaa "SETUP"-painiketta.
4. Paina Wi-Fi-reitittimen WPS-painiketta. Tavallisesti painikkeen merkkivalo alkaa vilkkua. Jos mitään ei tapahdu, sinun täytyy ehkä pitää painiketta pohjassa muutaman sekunnin ajan. AeroSphère-kaiutin ja Wi-Fi-reititin alkavat nyt muodostaa yhteyttä toisiinsa.
5. Odota, kunnes AeroSphère-kaiuttimen näyttö muuttuu vihreäksi. Tämä saattaa kestää enintään minuutin. Olet nyt yhteydessä Wi-Fi-verkkoon.

Mikä on WPS?

WPS (Wi-Fi Protected Setup) on yksinkertainen tapa yhdistää uusi laite Wi-Fi-verkkoon. WPS kuuluu nykyään yleisesti langattomiin Wi-Fi-reitittämiin ja Wi-Fi-tukipisteisiin. Kun painat AeroSphère Small- tai Large-mallin Wi-Fi-tukipisteen "SETUP"-painiketta noin minuutin kuluessa, AeroSphère Small tai Large muodostaa automaattisesti yhteyden Wi-Fi-verkkoon.

Vianetsintä

- Toista toimenpide.
- Päivitä Wi-Fi-reitittimesi ohjelmisto.
- Kokeile toista Wi-Fi-asennustapaa.
- Katso verkon vianmääritysopas Genevalab.com-tukisivulta.

WI-FI-ASENNUS AEROSPHERE NETWORK SETUP -SIVUN AVULLA

Katso yksityiskohtainen kuvaus "Ominaisuusoppaasta" osoitteesta aerosphere.genevalab.com

IV AEROSPHERE SMALL- JA LARGE -MALLIEN ENSIASKELEET



Kun tehty: Osaat käyttää AirPlay-, DLNA- ja Line-In-lähteitä. Olet perehtynyt näyttötilaan ja kaukosäätimeen.

Oletko yhteydessä Wi-Fi-verkkoon?

Sinun täytyy yhdistää AeroSphere-kaiutin Wi-Fi-verkkoosi ennen AirPlay-, DLNA-, FM-, DAB+- tai CD-lähteen käyttämistä. Katso edellinen luku "Wi-Fi-verkon asennus".

Käynnistä AeroSphere-kaiutin ja katso sen näyttöä. Käynnistysvaiheen (keltainen) jälkeen vilkkuva näyttö tarkoittaa, että yhteyttä muodostetaan. Kun yhteys on muodostettu, näyttö lopettaa vilkkumisen. Yksityiskohtaisia tietoja eri tiloista löytyy seuraavasta luvusta "Ohjaimet".

AIRPLAY

Mikä on AirPlay?

AirPlayn avulla voit lähettää musiikkia langattomasti iPhone-, iPad- tai iPod touch -laitteeltasi tai Mac- tai Windows-tietokoneeltasi Genevan AeroSphere-kaiuttimiin ja muihin AirPlay-kaiuttimiin. Kun valitset AirPlay-kuvakkeella merkityn AeroSphere-kaiuttimen iTunesista tai iOS-laitteesta, AeroSphere-kaiuttimet vaihtavat tämänhetkisen audiolähteen automaattisesti AirPlayksi.

Musiikin soittaminen iTunesilla® tietokoneelta (Mac tai Windows)

1. Käynnistä AeroSphere-kaiutin.
2. Odota, kunnes AeroSphere-kaiutin on saanut yhteyden Wi-Fi-verkkoon (näyttö on tasaisen vihreä).
3. Avaa iTunes Mac- tai Windows-tietokoneeltasi.
4. Valitse AirPlay-kuvake ja sitten "AeroSphere Small" tai "AeroSphere Large".

iTunesissa tällä hetkellä soittettava musiikki suoratoistetaan nyt AeroSphere-kaiuttimesta Wi-Fi-verkon kautta.

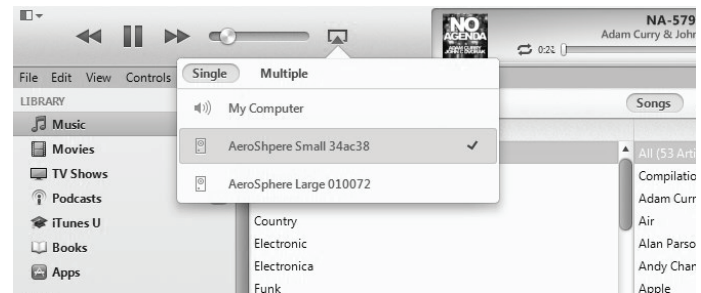

Internet Radio, Spotify ja muut suoratoistosovellukset

Mikä tahansa musiikkia soittava iPhone- tai iPad-sovellus voi suoratoistaa musiikkia Wi-Fi-verkon avulla AeroSphere-kaiuttimesta AirPlayn kautta.

Musiikin soittaminen iPhone-, iPad- tai iPod Touch -laitteesta

1. Valitse sovellus "Musiikki" tai jokin muu musiikki-tai suoratoistosovellus.
2. Valitse AirPlay-kuvake ja sitten "AeroSphere Small" tai "AeroSphere Large".

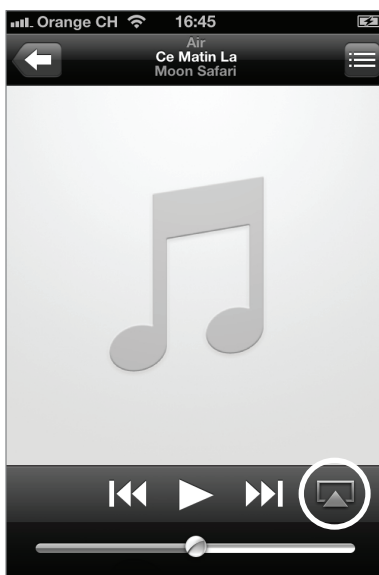

AirPlay iOS-versiossa 6 ja sitä vanhemmissa

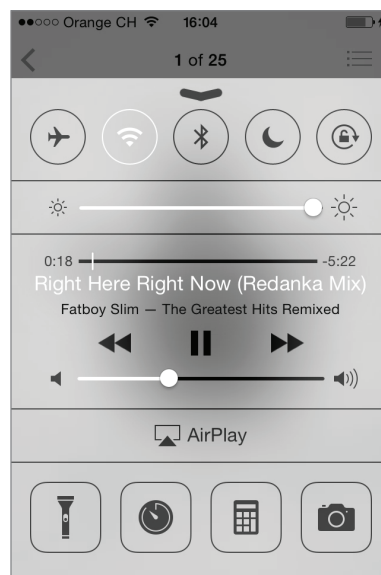

AirPlay ohjauskeskuksessa (AirPlay iOS-versiossa 7 ja uudemmissa)

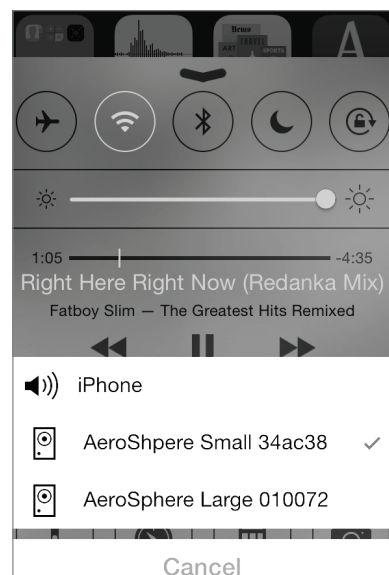

AirPlay iOS-versiossa 6 ja sitä vanhemmissa

Voit kuunnella musiikkia muista iPhone-sovelluksista, kuten Internet Radio, Spotify® jne. Useimmissa iPhone-sovelluksissa AirPlay-kuvake tulee automaattisesti esiin, jos on lähiverkossasi on AirPlay-kaiutin.

AirPlay iOS-versiossa 7 ja uudemmissa

Avaa ohjauskeskus pyyhkäisemällä alhaalta ylös. AirPlay-kuvake näyttää käytettävissä olevat kaiuttimet alle toista/tauko-kuvakkeen alla. Jos AirPlay-kaiuttimia ei ole saatavilla, AirPlay-kuvake on piilotettu.

AUDIO

Äänenvoimakkuus

- **Kaukosäädin:** Käytä äänenvoimakkuuden painikkeita
- **AeroSphère-sovellus:** Käytä äänenvoimakkuuden säädintä

Basso ja diskantti

- **AeroSphère-sovellus:** Napauta ruudun oikeasta alakulmasta nuottikuvaketta ja käytä sitten basson ja diskantin säädintä.

DLNA

Mikä on DLNA?

DLNA on standardi audion suoratoistamiseen kotiverkon kautta kaiuttimeen. AeroSphère-kaiuttimet tukevat DLNA:ta. Kun käyttäjä valitsee AeroSphère-kaiuttimen älypuhelimien DLNA-sovelluksesta, AeroSphère-kaiuttimet muuttavat tämänhetkisen audiolähteen automaattisesti DLNA:ksi.

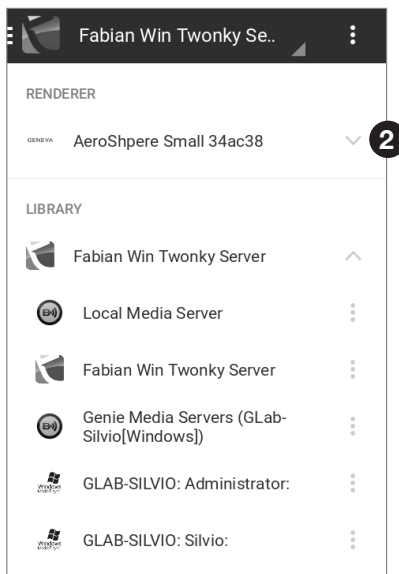

Musiikin soittaminen Android-sovelluksesta "BubbleUPnP"

Suosittellemme "BubbleUPnP"-sovellusta musiikin suoratoistamiseen Android-puhelimestasi AeroSphère-kaiuttimeen.

1. Lataa "BubbleUPnP" Googlen Play Storesta.
2. Vaihda audion ulostulo "Local Renderer" (Paikallinen renderöijä) arvoon "AeroSphère Small" tai "AeroSphère Large".
3. Musiikki soitetaan automaattisesti AeroSphère-kaiuttimesta.

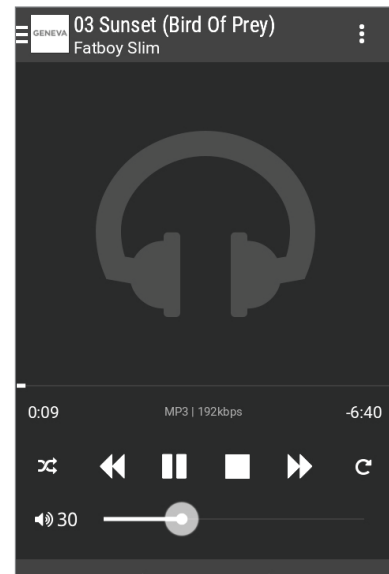

KAUKOSÄÄDIN

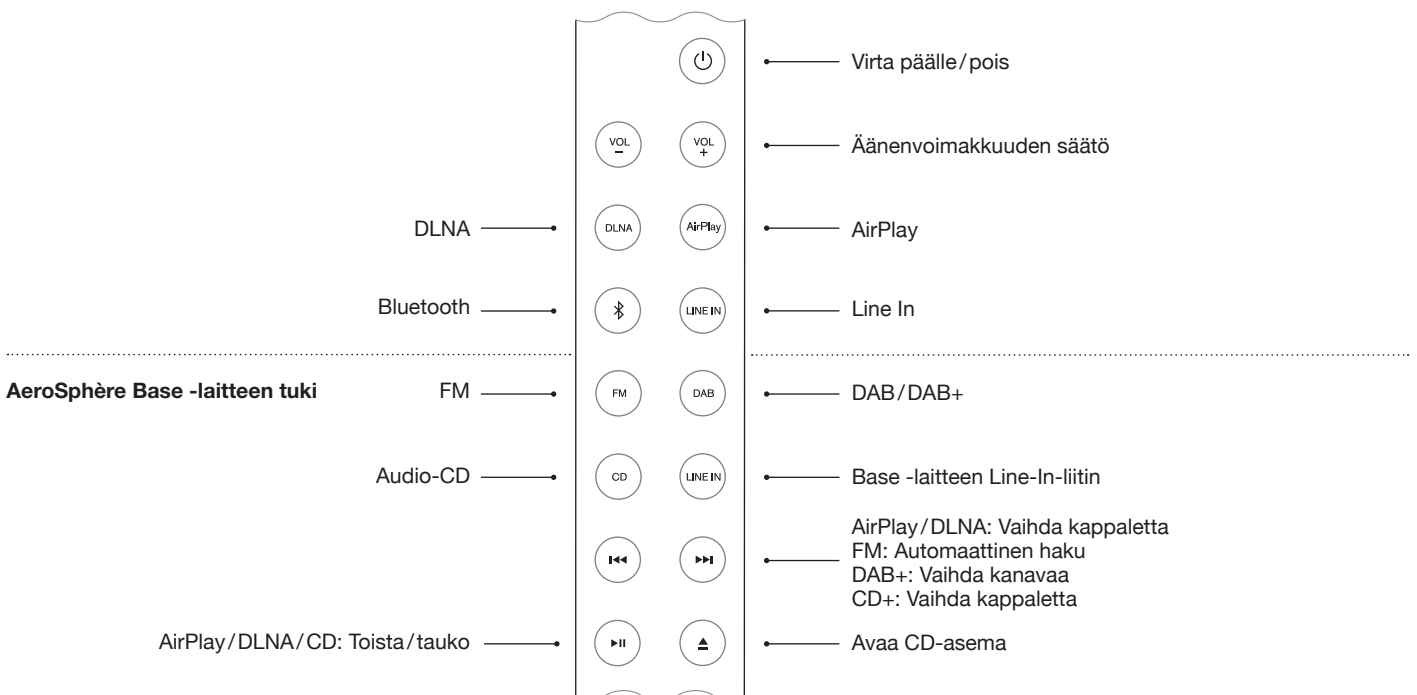





NÄYTTÖ

Geneva-logon väri osoittaa laitteen toimintatilan.

VÄRI	TILA
Ei päällä	Laite ei ole päällä
Keltainen	Laite käynnistyy
Vihreä (tasainen)	AirPlay tai DLNA, yhdistetty Wi-Fi-verkkoon
Vihreä (vilkkuu)	AirPlay tai DLNA, odottaa yhteyttä Wi-Fi-verkkoon
Sininen (tasainen)	Bluetooth, yhdistetty
Sininen (vilkkuu)	Bluetooth, muodostaa yhteyttä tai pariutuu
Vaaleanpunainen	Line-In
VAIN AEROSPHERE BASE -LAITTEEN KANSSA	
Punainen	Audio-CD (AeroSphère Base)
Vaaleansininen	FM tai DAB+ (AeroSphère Base)
Vaaleanpunainen	Line-In (AeroSphère Base)
Punainen / vaaleansininen / vaaleanpunainen (vilkkuu)	Odottaa yhteyden muodostumista AeroSphère Base -laitteeseen
LISÄVAIHTOEHDOT	
Vihreä / keltainen (vilkkuu)	Yhteyden muodostaminen Wi-Fi-verkkoon epäonnistui
Vihreä (vilkkuu 3 kertaa)	Yhteys Wi-Fi-verkkoon muodostettu
Vihreä (toistuvia lyhyitä yksittäisiä välähdyksiä)	Wi-Fi-asennus käynnissä (WPS-menetelmä)
Vihreä (toistuvia lyhyitä kaksoisvälähdyksiä)	Wi-Fi-asennus käynnissä (verkkosivu- tai WAC-menetelmä)

LINE-IN

AeroSphère-kaiuttimen takana olevaa 3,5 mm analogista audio-sisääntuloliitäntää voidaan käyttää ulkoisille audiolähteille. Paina kaukosäätimestä . Kaukosäätimessä on kaksi -painiketta: ylempi -painike valitsee AeroSphère-kaiuttimen analogisen audio-sisääntulon ja alempi -painike valitsee AeroSphère Base -laitteen analogisen audio-sisääntulon.

TAKAPANEELI

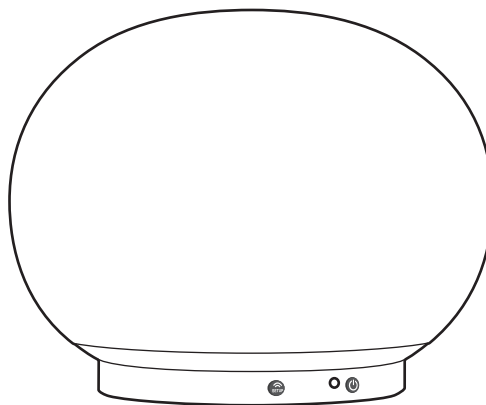

VIRTAPAINIKE	VIRTA PÄÄLLE / POIS
Wifi Setup -painike	WPS-asennus (paina kerran) WAC-asennus / Verkkosivuasennus (pidä painike pohjassa 10 sek.)
Line-in-liitin	Analoginen audio-sisääntulo (stereo), 3,5 mm liitin
AC-virtaliitin	AC-virtaliitäntä (100–240 VAC, 50/60 Hz)

V AEROSPHERE BASE-LAITTEEN KÄYTÖN ALOITTAMINEN

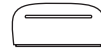

Vaadittu aika: 5 minuuttia

Kun tehty: Olet kytkenyt kaikki johdot ja olet valmis Wi-Fi-asennukseen.

YLEISKATSAUS

AeroSphère Base lisää FM-, DAB+- ja Audio-CD-toiminnot kaikkiin kotiverkossa oleviin AeroSphère Base -kaiuttimiin. AeroSphèrea ohjataan AeroSphère-kaiuttimien kaukosäätimillä tai iPhoneen tai Androidin AeroSphère-sovelluksella.

AeroSphère Base ei vaadi erillistä kaukosäädintä. AeroSphère Base ei sisällä kaukosäätimen sensoria. Voit hallita AeroSphère Base -toimintoja suoraan AeroSphère-kaiuttimista.

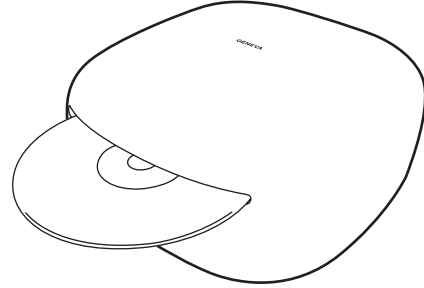

KAIKKIEEN JOHTOJEN YHDISTÄMINEN

Kiinnitä FM/DAB+-antenni

1. Kierrä mukana toimitettu FM/DAB+-antenni takana olevaan antenniliittimeen.
2. Ruuvaa kaksi sauvaa antennin päähän
3. Aseta antennin pää vähintään metrin päähän AeroSphère Base -laitteesta. Pitkän johdon avulla voit asettaa antennin paikkaan, jossa on paras mahdollinen FM/DAB+-signaali. Huomaa, että vain kaksi vajerin lopussa olevaa sauvaa ovat itse antenni.

Kytke virta päälle

1. Liitä virtasovitin pistorasiaan. Liitä sitten virtasovittimen toinen pää AeroSphère Base -laitteen taakse.
2. Aseta virtakytkin ON-asentoon. AeroSphère Base on verkkolaite ja pysyy aina yhteydessä verkkoon.

Seuraavaksi: Wi-Fi-asennus

Nyt olet valmis yhdistämään AeroSphère Base -laitteen Wi-Fi-verkkoon. Katso lisätietoja seuraavasta luvusta.

Täytyykö minun määrittää AeroSphère-järjestelmä?

Ei. Sinun ei tarvitse tehdä ylimääräisiä määrittämisasioita, kun Base ja kaiuttimet on yhdistetty Wi-Fi-verkkoon. AeroSphère Base löytää kaikki käytettävissä olevat AeroSphère-kaiuttimet automaattisesti.

Wi-Fi SETUP

Paina kerran: WPS-asennusmenetelmä

Pidä pohjassa 10 sekuntia: Verkkosivu-asennusmenetelmä

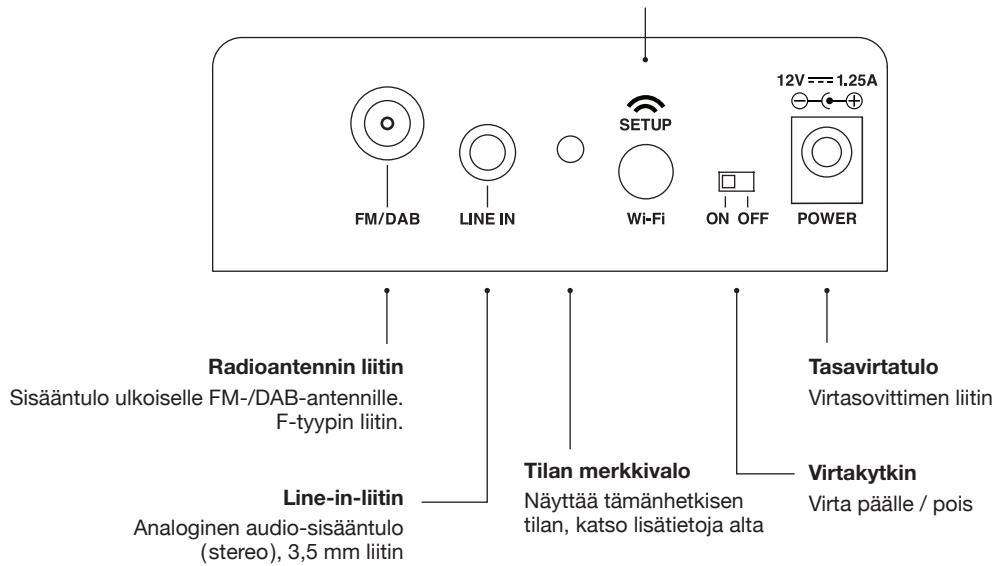
**TILAN MERKKIVALO**

Keltainen	AeroSphère Base käynnistyy, tämä kestää noin 20 sekuntia
Vihreä (tasainen)	Yhteydessä Wi-Fi-verkkoon ja vähintään yhteen AeroSphère-kaiuttimeen
Vihreä (hitaasti vilkkuva)	Yhteys Wi-Fi-verkkoon muodostettu
Vihreä (vilkkuu nopeasti)	Yhteyttä Wi-Fi-verkkoon muodostetaan
Vihreä (vilkkuu yksittäin toistuvasti)	Wi-Fi-asennus käynnissä (WPS-menetelmä)
Vihreä (toistuvia kaksoisvälähdyksiä)	Wi-Fi-asennus käynnissä (Network Setup -verkkosivu -menetelmä)
Keltainen / vihreä / punainen (vaihtelee)	Ohjelmistopäivitys käynnissä

Kuinka poistaa CD-levy

Voit poistaa CD-levyn asemasta seuraavin tavoin:

- Pidä kättäsi noin 10 mm CD-aseman yläpuolella. CD-levyn poistosensori sijaitsee CD-aseman yläpuolella. Se havaitsee kätesi etäisyystunnistimella.
- Käytä kaukosäätimen Eject-painiketta
- Käytä AeroSphère-sovelluksen Eject-kuvaketta

VI AEROSPHERE BASE-LAITTEEN WI-FI-ASENNUS



Vaadittu aika: 5 minuuttia

Kun tehty: AeroSphère Base on yhteydessä Wi-Fi-verkkoosi. Nyt olet valmis kuuntelemaan FM-, DAB+- ja Audio-CD-lähteitä AeroSphère Base -laitteella.

YLEISKATSAUS

FM-, DAB+-, ja Audio-CD-lähteiden lähettäminen langattomasti AeroSphère-kaiuttimille vaatii, että AeroSphère Base on yhteydessä samaan Wi-Fi-verkkoon. AeroSphère Base -laitteen on oltava samassa Wi-Fi-verkossa kuin AeroSphère-kaiuttimet.

WI-FI-ASENNUSTAPA	MILLOIN KÄYTTÄÄ TÄTÄ TAPAA
WPS	Wi-Fi-reitittimessäsi on WPS-painike, jonka avulla verkon määrittäminen on helppoa.
AeroSphère Network Setup -sivu*	Edistynyt menetelmä. —katso "Ominaisuusopas" osoitteesta aerosphere.genevalab.com

* Käytössä oletusarvoisesti, kun käytät AeroSphère-kaiutinta ensimmäistä kertaa. AeroSphère Base ei tue WAC-menetelmää.

WI-FI-ASENNUS WPS:LLÄ

Mitä tähän kokoonpanoon tarvitaan?

Wi-Fi-reitittimesi on tuettava WPS:ää. Tämä kokoonpano ei vaadi tietokonetta tai älypuhelinia.

Ohjeet

- Käynnistä AeroSphère Base.
- Odota, kunnes tilan merkkivalo vilkkuu vihreänä.
- Paina AeroSphère Base -laitteen takana olevaa "SETUP"-painiketta.
- Paina Wi-Fi-reitittimen WPS-painiketta. Tavallisesti painikkeen merkkivalo alkaa vilkkua. Jos mitään ei tapahdu, sinun täytyy ehkä pitää painiketta pohjassa muutaman sekunnin ajan. AeroSphère-kaiutin ja Wi-Fi-reititin alkavat nyt muodostaa yhteyttä toisiinsa.
- Odota, kunnes merkkivalon vihreä vilkkuminen hidastuu asteittain. Olet nyt muodostanut yhteyden Wi-Fi-verkkoon.

Vianetsintä

- Toista toimenpide.
- Päivitä Wi-Fi-reitittimesi ohjelmisto.
- Kokeile seuraavassa luvussa kuvattua "AeroSphère Network Setup -verkkosivu" -menetelmää.
- Tutustu Genevalab.com-tukisivuun.

Mikä on WPS?

WPS (Wi-Fi Protected Setup) on yksinkertainen tapa yhdistää uusi laite Wi-Fi-verkkoon. WPS kuuluu nykyään yleisesti langattomiin Wi-Fi-reitittämiin ja Wi-Fi-tukipisteisiin. Kun AeroSphère Base -laitteen

valkoista "SETUP"-painiketta ja Wi-Fi-tukiaseman "WPS"-painiketta painetaan, AeroSphère Base muodostaa automaattisesti yhteyden Wi-Fi-verkkoon noin minuutin kuluessa.

WI-FI-ASENNUS AEROSPHERE NETWORK SETUP -SIVUN AVULLA

Katso yksityiskohtainen kuvaus "Ominaisuusoppaasta" osoitteesta aerosphere.genevalab.com

VII AEROSPHERE BASE-LAITTEEN ENSIASKELEET

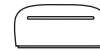

Kun tehty: Osaat käyttää FM-, DAB+- ja Audio-CD-lähteitä kaukosäätimellä ja AeroSphère-sovelluksella. Ylimääräisiä asennustoimia ei tarvita, koska AeroSphère Base löytää kaikki AeroSphère-kaiuttimet automaattisesti.

AEROSPHERE BASE -LAITTEEN HALLINTA

Voit hallita AeroSphère Base -laitetta AeroSphère-sovelluksella ja AeroSphère-kaiuttimen kaukosäätimellä. Base ei sisällä kaukosäätimen sensoria, joten sinun täytyy osoittaa kaukosäädin AeroSphère-kaiutinta kohti.

Miten löydän AeroSphère-kaiuttimet ja Base-laitteen sovelluksella?

Käynnistä AeroSphère-sovellus. AeroSphère-sovellus löytää kaikki käytettävissä olevat AeroSphère-kaiuttimet ja Base-laitteen automaattisesti.

AeroSphère-sovelluksen lataaminen

iPhone-versio: etsi hakusanalla "AeroSphere" App Store®-palvelusta Genevan AeroSphère-sovellus toimii iPhone- ja iPod Touch-laitteilla.

Android-versio: etsi hakusanalla "AeroSphere" Google Play-kaupasta.

LISÄMÄÄRITYKSIÄ

Kuinka monta AeroSphère-kaiutinta voin kytkeä AeroSphère Base -laitteeseen?

Jopa neljä AeroSphère-kaiutinta.

Miksi AeroSphère-lähteitä (FM, DAB, CD) vaihdettaessa tapahtuu viive?

Ääni suoraistetaan Wi-Fi-verkon kautta, minkä jälkeen kaiuttimet puskuroivat sitä muutaman sekunnin ajan. Ääntä puskuroidaan, jotta se ei häiritsisi Wi-Fi-verkon liikennettä tai häiriintyisi.

Miksi DAB-kanavia tai CD-raitoja vaihtaessa tapahtuu viive?

Katso vastaus yllä. Kun painat CD- tai DAB-komentoa kaukosäätimestä tai sovelluksesta (vaihtaaksesi kanavaa tai raitaa), kanava tai raita vaihtuu välittömästi AeroSphère Base -laitteessa, mutta äänen puskurointi AeroSphère-kaiuttimiin aiheuttaa viiveen.

Ääni pätkee kuunnellessani FM-radiota

Sen lisäksi, että langattoman verkon kaistanleveys on rajallinen, se jaetaan myös Bluetooth-yhteyden, muiden samassa Wi-Fi-verkossa olevien laitteiden ja lähistöllä olevien Wi-Fi-verkkojen kanssa. Katso osio "Kuinka varmistaa suoratoistettavan audion paras mahdollinen laatu Wi-Fi-verkkossasi" tutustuaksesi tapoihin minimoida äänen keskeytyksiä.

Voinko käynnistää ja sammuttaa AeroSphère Base -laitteen AeroSphère-sovelluksesta?



Et. AeroSphère Base on aina päällä Wi-Fi-reitittimen tapaan.

FM

Miten valita FM

- **Kaukosäädin:** Paina .
- **AeroSphère-sovellus:** Kun olet valinnut AeroSphère-kaiuttimen kuvakkeen, valitse FM-valikko pääruudusta.

Etsi kanava automaattisesti automaattisella haulla

- **Kaukosäädin:** Paina  tai .
- **AeroSphère-sovellus:** Pyyhkäise FM-taajuusasteikkoa.

Valitse kanava manuaalisesti

- **AeroSphère-sovellus:** Pyyhkäise taajuusasteikkoa haluamaasi taajuuteen.

FM-esiasetukset

- **AeroSphère-sovellus:** Valitse kanava FM-kanavaluettelosta. Jos haluat tallentaa tai muokata esiasetuksia, valitse valikosta kohta "Presets" (Esiasetukset).



DAB/DAB+

AeroSphere Base on DAB- ja DAB+-yhteensopiva.

Miten valita DAB+

- **Kaukosäädin:** Paina .
- **AeroSphere-sovellus:** Kun olet valinnut AeroSphere-kaiuttimen kuvakkeen, valitse DAB-valikko pääruudusta.

Valitse kanava

- **Kaukosäädin:** Paina  tai  vaihtaaksesi radiokanavaa.
- **AeroSphere-sovellus:** Valitse kanava DAB-kanavaluettelosta.

DAB:in käyttäminen ensimmäistä kertaa ("Scan"-toiminto)

AeroSphere Base -laitteeseen ei ole tallennettu DAB-kanavia valmiiksi. Radio löytää alueellasi käytettävissä olevat kanavat käyttämällä "Scan"-skannaustoimintoa. Skannaustoiminnon jälkeen kanavat tallennetaan automaattisesti. Skannaustoiminto on myös tarpeen, kun AeroSphere Base siirretään uuteen paikkaan, joissa on eri radiokanavat, tai kun siirät AeroSphere Base -laitteen huoneeseen, jossa on erilainen radiovastaanotto.

1. Napauta AeroSphere-sovelluksen DAB-ruudusta "Scan"-valikkokohdetta.
2. Kun kaikki saatavilla olevat kanavat on löydetty, luettelo päivitetään.







Mikä on DAB?

DAB/DAB+ (joskus myös digitaalinen radio) on käytettävissä vain tietyissä maissa (Yhdistynyt kuningaskunta, Saksa, Sveitsi, Norja, Hong Kong jne.).



AUDIO-CD

Miten valita CD

- **Kaukosäädin:** Paina .
- **AeroSphere-sovellus:** Kun olet valinnut AeroSphere-kaiuttimen kuvakkeen, valitse CD-valikko pääruudusta.
-
- Perustoiminnot
- **Kaukosäädin:** Käytä ,  ja  -painikkeita toistaaksesi, keskeyttääksesi tai ohittaaksesi kappaleita.
- **AeroSphere-sovellus:** Käytä ,  ja .

Miten poistaa CD-levy

- Pidä kätesi CD-aseman yläpuolella. CD-levyn poistosensori sijaitsee CD-aseman yläpuolella. Se havaitsee kätesi etäisyystunnistimella.
- **Kaukosäädin:** Paina .
- **AeroSphere-sovellus:** Käytä AeroSphere-sovelluksen Eject-kuvaketta.

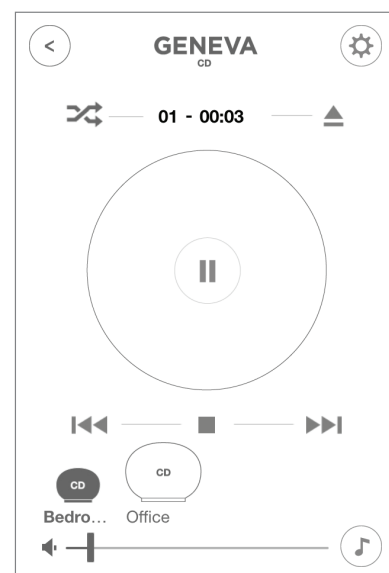



VIII VIANETSINTÄ JA YLEISIMPIÄ KYSYMYKSIÄ

Katso myös areosphere.genevalab.com

YLEISET

Miksi kaukosäätimessä on kaksi -painiketta?

Ylempi -painike viittaa AeroSphère-kaiuttimen takana olevaan analogiseen LINE-IN-audio-sisääntuloon.

Alempi -painike (CD-painikkeen vieressä) valitsee AeroSphère Base -laitteen takana olevan analogisen audio-sisääntulon. Tämän sisääntulon audio suoraistetaan kaikista yhdistetyistä AeroSphère-kaiuttimista.

Miten vaihdan kaukosäätimen pariston?

1. Etsi käyttäjää kohti olevalta mustalta puolelta pieni reikä.
2. Työnnä mukana toimitettu tappi varovasti tähän reikään ja paina sitä kevyesti. Voit myös käyttää hakaneulaa.
3. Työnnä tappia varovasti vasemmalle.
4. Paristokotelo liukuu ulos. Vaihda paristo (3 V litiumnappiparisto, 3V CR2032). Varmista, että paristo on asetettu oikein päin (+-puoli alaspäin).

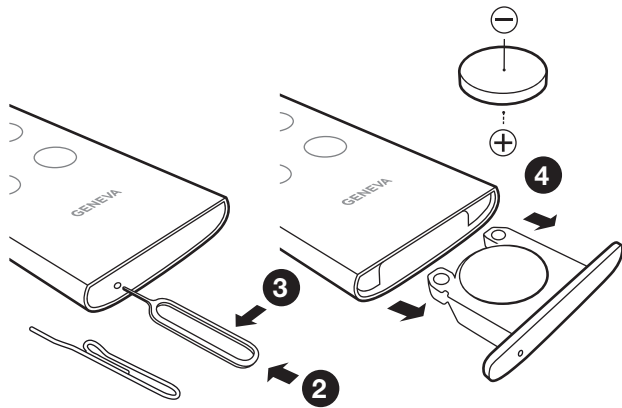

Miten voin muuttaa bassoa ja diskanttia?

Käytä AeroSphère-sovelluksen nuottikuvaketta.

Virrankulutus valmiustilassa

AeroSphère Large: 0,47 W (sammuttaminen: käytä kaukosäätimen  tai kaiuttimen takana olevaa virtapainiketta)

AeroSphère Small: 0,3 W (sammuttaminen: käytä kaukosäätimen  tai kaiuttimen takana olevaa virtapainiketta)

AeroSphère Base: 0,3 W (sammuttaminen: liu'uta virtakytkin OFF-asentoon)

Miksi AeroSphère Small tai AeroSphère Large sammuu itsestään?

AeroSphère-kaiutin kytkeytyy automaattisesti pois päältä 15 minuutin kuluttua, jos aktiivista audio-sisääntuloa ei ole. Tämä on energiansäästötoiminto, jota usean maan lait vaativat.

WI-FI-ASENNUS

Kuinka voin palauttaa tehdasasetukset?

AeroSphère-kaiuttimet: Pidä kaiuttimien takana olevaa virtapainiketta pohjassa 10 sekunnin ajan, kunnes näyttö alkaa vilkkua punaisena. Vapauta sitten painike.

AeroSphère Base: Pidä Wi-Fi-painiketta pohjassa muutaman sekunnin ajan samalla, kun käänät virtakytkimen OFF-asennosta ON-asentoon.

Mitä tapahtuu, kun palautan tehdasasetukset?

1. Wi-Fi-verkkoasetukset nollataan.
2. Wi-Fi-verkon WAC-asennustapa käynnistetään (vain AeroSphère-kaiuttimet).

Ovatko WAC- ja "Network setup -verkkosivu" -menetelmät käytettävissä samanaikaisesti?

Kyllä, molemmat menetelmät ovat käytettävissä samanaikaisesti. Jos iOS-laitteessasi on iOS 7 tai sitä uudempi, et voi valita väliaikaista Wi-Fi-verkkoa iOS-asetusten Wi-Fi-valikosta. Jos iOS-laitteessasi on iOS 6 tai sitä vanhempi, et näe WAC-menetelmää Wi-Fi-asennusvalikossa.



BLUETOOTH

En pysty muodostamaan yhteyttä AeroSphère-kaiuttimeen.

1. Valitse kaukosäätimellä Bluetooth-näytön on oltava sininen (tasainen tai vilkkuva).
2. Jos näyttö EI vilku, toinen laite on jo yhdistetty. Tämä laite täytyy ensin sammuttaa – vain yksi laite voi olla yhdistettynä kerralla.
3. Nollaa Bluetooth alla olevien ohjeiden mukaisesti.

Miten nollata Bluetooth?

Voit tallentaa jopa 8 paritettua Bluetooth-laitetta. Jos haluat tyhjentää muistin, noudata seuraavia ohjeita:

1. Käynnistä AeroSphère-kaiutin ja valitse  kaukosäätimestä.
2. Pidä kaukosäätimen -pohjainta pohjassa vähintään 5 sekunnin ajan 5 sekunnin kuluessa Bluetooth-tilaan siirtymisestä.
3. Parita matkapuhelimesi uudelleen.

Älypuhelimeni pyytää PIN-koodia parituksen aikana – mikä on PIN?

Jos puhelin pyytää PIN-koodia, syötä "0000" (neljä nollaa).

AIRPLAY

En näe AeroSphère-kaiutinta iTunesin AirPlay-kuvakkeessa

iTunesin tai iPhoneen AirPlay-kuvake näytetään vain, jos Wi-Fi-verkossasi on havaittu AirPlay-kaiutin. Varmista, että AeroSphère-kaiutin on yhteydessä kotiverkkoon. Näytön on oltava tasaisen vihreä.

Miten useat AirPlay-kaiuttimet käyttäytyvät samassa verkossa yhdessä?

iTunes voi toistaa musiikkia useasta AirPlay-kaiuttimesta samanaikaisesti. Musiikki on aina synkronoitu.

TUKI

Huolto ja korjaus

Jos tuote on vaurioitunut tai tarvitsee huoltoa, ota yhteyttä jälleenmyyjääsi. Paikallisen jälleenmyyjäsi löydät osoitteesta www.genevalab.com.

TakuuKatso

maakohtaiset ehdot osoitteesta www.genevalab.com.

INSTRUÇÕES DE SEGURANÇA IMPORTANTES

1. Leia, mantenha e siga essas instruções.
2. Mantenha essas instruções
3. Fique atento a todas as advertências
4. Siga todas as instruções
5. Não use este aparelho próximo à água.
6. Limpe apenas com pano seco.
7. Não bloqueie as aberturas de ventilação. Instale de acordo com as instruções do fabricante.
8. Não instale próximo a qualquer fonte de calor, como radiadores, registros de calor, fornos ou outros aparelhos (incluindo amplificadores) que produzam calor.
9. Não anule a finalidade de segurança do plugue do tipo terra ou polarizado. Um plugue polarizado tem duas lâminas, uma mais larga do que a outra. Um plugue do tipo terra tem duas lâminas e um terceiro pino de terra. A lâmina larga ou o terceiro pino são fornecidos para sua segurança. Se o plugue fornecido não se encaixar em sua tomada, consulte um eletricitista para a troca da tomada obsoleta.
10. Proteja o fio de alimentação, evitando que se pise sobre ele ou que se dobre, particularmente nos plugues, nas tomadas de força e no ponto onde o fio sai do aparelho.
11. Use apenas extensões/acessórios especificados pelo fabricante.
12. Use apenas com a guia, estrado, tripé, suporte ou mesa especificado pelo fabricante. Quando uma guia for usada, tome cuidado ao mover a combinação do aparelho/guia, evitando ferimento por queda. 
13. Desligue esse aparelho durante tempestades com raios ou quando ficar sem uso por períodos de tempo longos.
14. Entregue toda a manutenção a pessoal de manutenção qualificado. A manutenção é necessária quando o aparelho tiver sido danificado de qualquer maneira, como quando o fio ou a tomada do adaptador de corrente estiver danificado, quando houver derramamento de líquido ou objetos caírem no aparelho, quando o aparelho tiver sido exposto a chuva ou umidade, quando não funcionar normalmente ou quando cair.
15. Não instale este equipamento em um espaço confinado ou embutido, como estante ou unidade similar, e deixe em condições de boa ventilação. A ventilação não deve ser impedida pela cobertura das aberturas de ventilação com itens como jornal, toalhas de mesa, cortinas etc.
16. **ADVERTÊNCIA:** Consulte as informações sobre elétrica e segurança na parte inferior externa do gabinete antes de instalar ou de operar o aparelho.
17. **ADVERTÊNCIA:** Para reduzir o risco de fogo ou de choque elétrico, não exponha o aparelho à chuva ou à umidade. O aparelho não deverá ser exposto a gotejamento ou queda de líquido, e objetos cheios de líquidos, como vasos não devem ser colocados sobre o aparelho.
18. **CUIDADO:** Perigo de explosão se a bateria for substituída de forma incorreta. Substitua apenas com o mesmo tipo ou equivalente.
19. **ADVERTÊNCIA:** A bateria (bateria ou pacote de baterias) não deve ser exposta a calor excessivo como raio de sol, fogo ou similar.
20. **ADVERTÊNCIA:** O adaptador de eletricidade direto é usado como dispositivo de desconexão e este dispositivo deverá permanecer facilmente operável.
21. **Descarte correto deste produto.** Esta marca indica que este produto não deve ser descartado com outros lixos domésticos em toda a UE. Para evitar possível dano ao ambiente ou à saúde humana causado por descarte de lixo não controlado, recicle-o com responsabilidade para promover a reutilização sustentável dos recursos materiais. Para devolver seu dispositivo usado, use os sistemas de coleta ou de devolução ou entre em contato com o vendedor onde o produto foi comprado. Os sistemas de coleta ou o vendedor podem levar este produto para reciclagem ambiental segura.

Kaukosäätimen paristot: Temperaturas operacionais: A faixa de temperatura operacional recomendada para o Model Cinema é de 5 a 40 graus Celsius / 41 a 104 graus Fahrenheit.

Baterias no telecomando: Mantenha a bateria do telecomando longe do alcance das crianças. Pode provocar incêndio ou queimadura química em caso de manu-seamento incorreto. Não recarregar, desmontar, aquecer acima de 212 °F (100 °C). Substituir apenas por bateria do tipo e do número de modelo correto (bateria de célula de lítio tipo moeda, 3 V CR2032).

Aerosphere Base—Use o adaptador de alimentação original: Utilize somente o adaptador de alimentação original para alimentar e carregar o dispositivo. Outros adaptadores de energia podem parecer semelhantes, mas usá-los poderia resultar em choque elétrico e danificar o dispositivo.

Este equipamento é um aparelho elétrico com isolamento classe II ou duplo. Ele foi projetado de forma a não requerer uma ligação elétrica segura à terra.

Conformidade CE

A G-Lab GmbH declara que este dispositivo é conforme aos requisitos essenciais e às outras disposições relevantes da Diretiva 1999/5/CE. A declaração de conformidade pode ser consultada mediante solicitação à G-Lab GmbH, Zurique, Suíça ou em <http://genevalab.com>.

CE0359

Este produto pode ser reciclado. Produtos que ostentem este símbolo NÃO devem ser eliminados com o lixo doméstico normal. No final da vida útil do produto, leve-o a um ponto de recolha designado para reciclagem de dispositivos elétricos e eletrônicos. Saiba mais sobre a devolução e pontos de recolha consultando as suas autoridades locais. 

A Diretiva Europeia de Eliminação de Equipamento Elétrico e Eletrônico (WEEE) foi implementada para reduzir drasticamente a quantidade de lixo levada para os aterros, reduzindo assim o impacto ambiental para o planeta e para a saúde humana. Pedimos-lhe que aja de forma responsável reciclando produtos usados. Se este produto ainda for usável, considere oferecê-lo ou vendê-lo.

Baterias usadas: Elimine as baterias usadas adequadamente, segundo as regulamentações locais. Não atire a bateria para o lume.

Brazil—Disposal Information/Brasil—Informações sobre descarte e reciclagem:O símbolo indica que este produto e/ou sua bateria não devem ser descartadas no lixo doméstico. Quando decidir descartar este produto e/ou sua bateria, faça-o de acordo com as leis e diretrizes ambientais locais. Para informações sobre o programa de reciclagem da G-Lab GmbH, pontos de coleta e telefone de informações, visite www.genevalab.com.

“Geneva® é uma marca registrada de G-Lab GmbH.

Apple, iPod, iPhone and iPad are trademarks of Apple Computer, Inc. registered in the U.S. and other countries

A marca da palavra Bluetooth® e os logotipos são Marcas comerciais registradas de propriedade da Bluetooth SIG, Inc.

© 2012 G-Lab GmbH. Todos os direitos reservados. De acordo com as leis de direitos autorais, este manual não pode ser copiado, no todo ou em parte, sem o consentimento escrito da G-Lab GmbH.”

A marca comercial EmbracingSound® é propriedade da Embracing Sound Experience AB.

I SOBRE O SISTEMA AEROSPHERE GENEVA

AEROSPHERE SMALL, LARGE E BASE

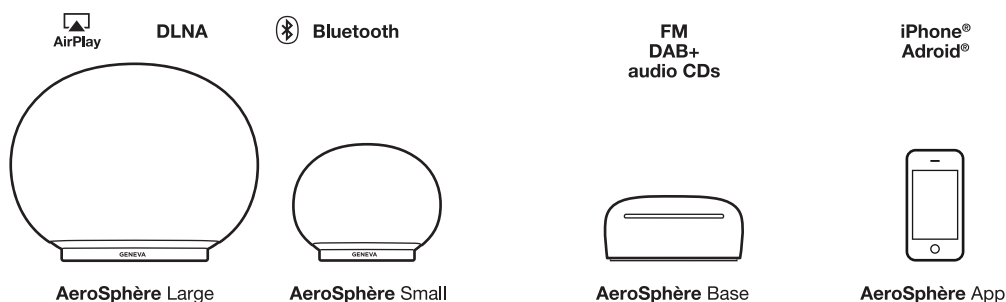

AeroSphere Small e AeroSphere Large

AeroSphere Small e AeroSphere Large são alto-falantes ativos sem fio que reproduzem música das seguintes fontes:

- AirPlay® (via Wi-Fi®)
- DLNA® (via Wi-Fi)
- Áudio de Bluetooth® (incluindo o codec de alta qualidade aptX®)
- Line-In
- FM, DAB+ e CD de áudio, com a AeroSphere Base opcional

Neste documento, “alto-falante AeroSphere” refere-se a ambos os modelos, AeroSphere Small e AeroSphere Large.

Os alto-falantes podem ser controlados por meio de

- Controle remoto e/ou
- Aplicativo AeroSphere (iPhone® ou Android®)

AeroSphere Base

Ao adicionar uma AeroSphere Base a sua rede doméstica, as seguintes funções serão adicionadas a todos os alto-falantes AeroSphere conectados:

- Rádio FM
- Rádio DAB/DAB+ (funciona apenas nos países com o serviço DAB)
- CD de áudio
- Entrada Line-In adicional

Podem ser adicionados até quatro alto-falantes AeroSphere à AeroSphere Base. A AeroSphere Base executa áudio de CDs, FM ou DAB para até quatro alto-falantes AeroSphere conectados ao mesmo tempo. A AeroSphere Base é controlada com o aplicativo AeroSphere (iPhone ou Android). Além disso, a maioria das funções também pode ser controlada com o controle remoto.

APLICATIVO AEROSPHERE

Se seu smartphone estiver conectado à sua rede doméstica Wi-Fi, você poderá controlar todos os produtos AeroSphere com o aplicativo AeroSphere. O aplicativo está disponível tanto para iPhone quanto para Android. Não há necessidade de configuração porque o AeroSphere encontrará todos os alto-falantes AeroSphere e a Base automaticamente.

Funções

- Mostrar todos os produtos AeroSphere em sua rede Wi-Fi
- Alterar o volume em todos os alto-falantes AeroSphere
- Ajustar o grave e agudo em todos os alto-falantes AeroSphere
- Alterar as fontes de entrada nos alto-falantes
- Iniciar outros aplicativos de transmissão em seu smartphone
- Controlar o recurso de FM, DAB+ e CD de áudio da AeroSphere Base
- Alterar os nomes dos alto-falantes, por exemplo, para “Quarto” e “Sala de estar”

Como fazer o download do Aplicativo AeroSphere

Versão para iPhone: procurar “AeroSphere” na App Store®

O aplicativo AeroSphere da Geneva funciona com o iPhone e com iPod Touch.

Versão para Android: procurar “AeroSphere” na loja Google Play.

O QUE FAZER DEPOIS?



AeroSphère Small & Large

1. Guia rápido do AeroSphère Small e Large página 164

Depois de concluído: você pode executar o Bluetooth no alto-falante AeroSphère (Tempo necessário: 5 minutos).

2. Configuração do Wi-Fi do AeroSphère Small e Large... página 166

Depois de concluído: O alto-falante AeroSphère está conectado à sua rede Wi-Fi. Agora você está pronto para usar AirPlay, DLNA e todas as fontes de áudio da AeroSphère Base (FM, DAB+, CD de áudio) (Tempo necessário: 5 minutos).

3. Primeiros passos com o AeroSphère Small e Large... página 168

Depois de concluído: você saberá como usar o AirPlay, DLNA e Line-In. Você estará familiarizado com o status do visor e com o controle remoto.

Problemas? página 176

Consulte a seção “Solução de problemas e Perguntas frequentes” e o “Guia de recursos” em aerosphere.genevalab.com.

AeroSphère Base

1. Aan de slag met de AeroSphère Base página 171

Depois de concluído: você terá conectados todos os fios e estará pronto para a configuração do Wi-Fi (Tempo necessário: 5 minutos).

2. Wi-Fi-instelling voor de AeroSphère Base página 173

Depois de concluído: a AeroSphère Base estará conectada a sua rede Wi-Fi. Agora você está pronto para usar e escutar FM, DAB+ e CD de áudio na AeroSphère Base (Tempo necessário: 5 minutos).

3. De eerste stappen met de AeroSphère Base página 174

Depois de concluído: você saberá como usar FM, DAB+ e o CD de áudio com o controle remoto e o aplicativo AeroSphère. Não há necessidade de qualquer outra configuração, pois a AeroSphère Base encontrará automaticamente os alto-falantes AeroSphère.

DESEJA SABER MAIS?

Use o “Guia de recursos” para saber mais sobre o sistema

Há muitas configurações de várias salas possíveis com o sistema AeroSphère. Saiba como você pode usar o AeroSphère com dispositivos Android, iOS, com computadores Windows e Mac.

Você pode encontrar o “Guia de Recursos” em aerosphere.genevalab.com

II GUIA RÁPIDO DO AEROSPHERE SMALL E LARGE



Tempo necessário: 5 minutos

Depois de concluído, você poderá executar o Bluetooth no alto-falante AeroSphere

COMO LIGAR O ALTO-FALANTE

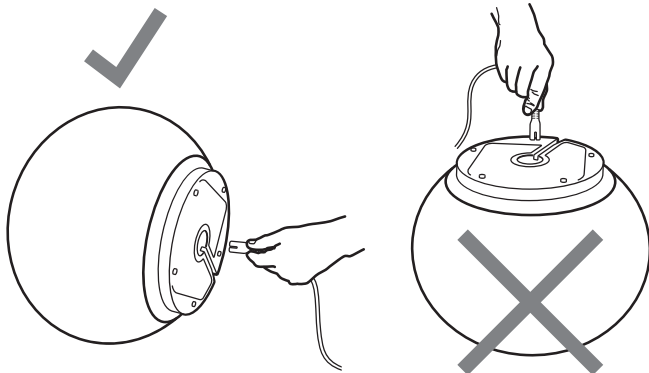

Conecte à energia

Gire o alto-falante AeroSphere cuidadosamente para o lado. Não coloque o AeroSphere Large de ponta cabeça. Conecte um lado do cabo de alimentação ao conector localizado na parte inferior do alto-falante AeroSphere.

Segure com firmeza entre os dedos o cabo de alimentação CA e oscile o conector empurrando-o até que esteja totalmente inserido. Certifique-se de que o cabo de alimentação CA esteja conectado adequadamente. Finalmente, conecte a outra extremidade em uma tomada de parede.

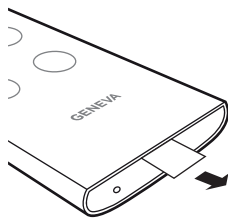

Controle remoto

Remova a papeleta plástica no final do controle remoto.

Ligue o alto-falante AeroSphere

Pressione o botão de energia no controle remoto (⏻) ou pressione o botão de ligar/desligar na parte de trás do alto-falante. O logo da Geneva ficará amarelo.

Como usar o Bluetooth

Pressione o botão (📶) no controle remoto e aguarde até que a entrada "AeroSphere" apareça no ajuste de Bluetooth de seu smartphone. Para obter instruções detalhadas, vá para o capítulo seguinte "Configuração do Bluetooth". Com Bluetooth você pode escutar música sem fio sem estar conectado a sua rede Wi-Fi.

Agora vá ao capítulo "Configuração de Wi-Fi para o AeroSphere Small e Large"

Para usar o AirPlay, DLNA ou Geneva Multiroom, você precisa conectar os alto-falantes AeroSphere a sua rede doméstica.

Colocação adequada do AeroSphere Large

O AeroSphere Large é um sistema de áudio de alto desempenho e produz calor durante seu funcionamento. Isso significa que a placa metálica na parte inferior pode esquentar. Não coloque o alto-falante sobre uma superfície sensível ao calor (como madeira não tratada etc.). A superfície deve ser plana para permitir a circulação adequada de ar sob a unidade. O alto-falante não deve ser colocado sobre uma cama, sofá ou sobre superfícies similares que podem bloquear a ventilação natural.

CONFIGURAÇÃO DO BLUETOOTH

Os celulares, tablets e computadores com Bluetooth podem se conectar ao alto-falante AeroSphère e reproduzir música sem o uso de fios. O celular, tablet ou computador deve suportar Bluetooth A2DP. O alto-falante AeroSphère também suporta o codec aptX de alta qualidade.

Configuração inicial (“emparelhamento”) com iPhone, iPad ou iPod touch

1. Pressione  no controle remoto.
2. Selecione “Ajustes” em seu iPhone. Selecione “Geral / Bluetooth”. Ative o Bluetooth. Os novos dispositivos Bluetooth serão detectados automaticamente.
3. Aguarde até que “AeroSphère Small/Large ... (Não aparelhado)” apareça.
4. Selecione “AeroSphère...”. O telefone agora está se conectando (“emparelhando”) ao alto-falante AeroSphère.
5. Após ser emparelhado com sucesso, você poderá reproduzir música em um iPhone, iPad ou iPod touch e escutar no alto-falante AeroSphère.

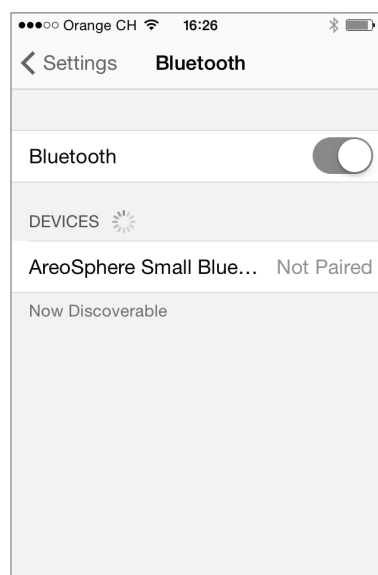

Configurações de Bluetooth no iPhone®

REPRODUZIR MÚSICA COM BLUETOOTH

A maioria dos smartphones conecta-se automaticamente com o alto-falante AeroSphère após a configuração inicial (“emparelhamento”).

- Pressione  no controle remoto. Quando o alto-falante AeroSphère se conecta, o visor muda de um azul piscando para uma cor azul constante.
- Agora, a música que está sendo reproduzida em seu smartphone vai automaticamente para o alto-falante AeroSphère.

Informações de status no visor

Azul, constante: conectado com sucesso.

Azul, piscando rápido: procurando dispositivos emparelhados anteriormente.

Azul, piscando lentamente: emparelhando / não há conexão ativa.

Guia de emparelhamento para outros dispositivos e telefones celulares

Vá para www.genevalab.com e selecione “Suporte”.

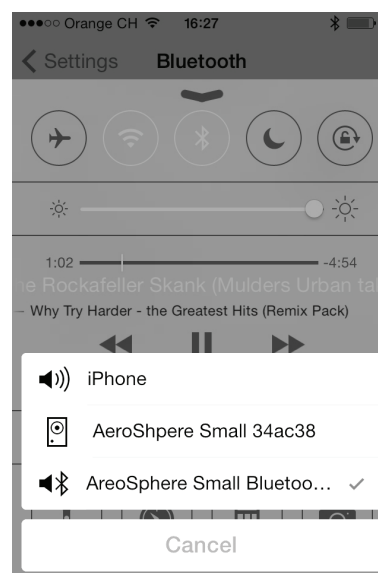

Selecionar Bluetooth como saída de áudio (central de controle do iOS7)

III CONFIGURAÇÃO DO WI-FI DO AEROSPHERE SMALL E LARGE

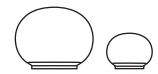

Tempo necessário: 5 minutos

Depois de concluído: O alto-falante AeroSphere está conectado à sua rede Wi-Fi. Agora você estará pronto para usar AirPlay, DLNA e todas as fontes de áudio do AeroSphere Base (FM, DAB+, CD de áudio).

VISÃO GERAL

Zum Abspielen von Musik per Funk mit AirPlay oder DLNA müssen die AeroSphere-Lautsprecher zunächst per Wi-Fi (WLAN / Funknetzwerk) mit Ihrem Heimnetzwerk verbunden werden. Es gibt drei verschiedene Methoden für die Wi-Fi-Einrichtung.

MÉTODO DE CONFIGURAÇÃO DO WI-FI	QUANDO USAR ESTE MÉTODO
WAC *	Você pode usar seu iPhone, iPad, iPod Touch. Requerem o uso de iOS 7 ou superior.
WPS	Seu Wi-Fi router tem um botão de pressão WPS para uma fácil configuração da rede.
Página da web de configuração de rede do AeroSphere	Método avançado —vá para o “Guia de recursos” em aerosphere.genevalab.com

* Habilitado por padrão ao usar o alto-falante AeroSphere pela primeira vez.

CONFIGURAÇÃO DE WI-FI COM WAC (WIRELESS ACCESSORY CONFIGURATION)

O que é necessário para esta configuração?

- Um dispositivo iOS (Phone, iPad ou iPod Touch) com iOS versão 7 ou superior.
- O dispositivo iOS já deve estar conectado a sua rede Wi-Fi

Instruções

- Ligue o alto-falante AeroSphere: aguarde até ver o visor piscar duas vezes repetidamente em verde. Se estiver usando o alto-falante AeroSphere pela primeira vez, este modo já estará habilitado. Pule a etapa 2 e passe à etapa 3.
- Se o visor não piscar duas vezes seguidas em verde, você poderá habilitar a Configuração do Wi-Fi com WAC manualmente: Mantenha pressionado o botão “CONFIGURAÇÃO” na parte traseira por 10 segundos, até que o visor comece a piscar duas vezes repetidamente em verde.
- Vá para Preferências em seu dispositivo iOS e selecione Wi-Fi.
- Aguarde até ver a entrada “CONFIGURAR NOVO ALTO-FALANTE AIRPLAY” na parte inferior do visor. Selecione-o.
- Pressione “Próximo” na parte superior direita.
- O dispositivo iOS agora transferirá automaticamente suas configurações de Wi-Fi ao alto-falante AeroSphere.

- Aguarde até que o visor do alto-falante AeroSphere tenha se conectado à rede Wi-Fi: o visor mudará de um verde intermitente a um verde constante.

O que é o WAC?

WAC é um método de configuração fácil de Wi-Fi para dispositivos iOS (iPhone, iPad, iPod Touch). Por padrão, este método de configuração de Wi-Fi já está habilitado ao usar os alto-falantes AeroSphere pela primeira vez. O visor indica que o WAC está ativo piscando duas vezes em verde repetidamente.

Solução de problemas

- Repita o procedimento.
- Certifique-se de que seu iPhone, iPad ou iPod touch esteja usando o iOS versão 7 ou superior
- Certifique-se de que seu iPhone, iPad ou iPod touch esteja conectado a uma rede Wi-Fi
- Tente outro método de configuração de Wi-Fi.
- Verifique o guia de solução de problemas de rede na página de suporte Genevalab.com.

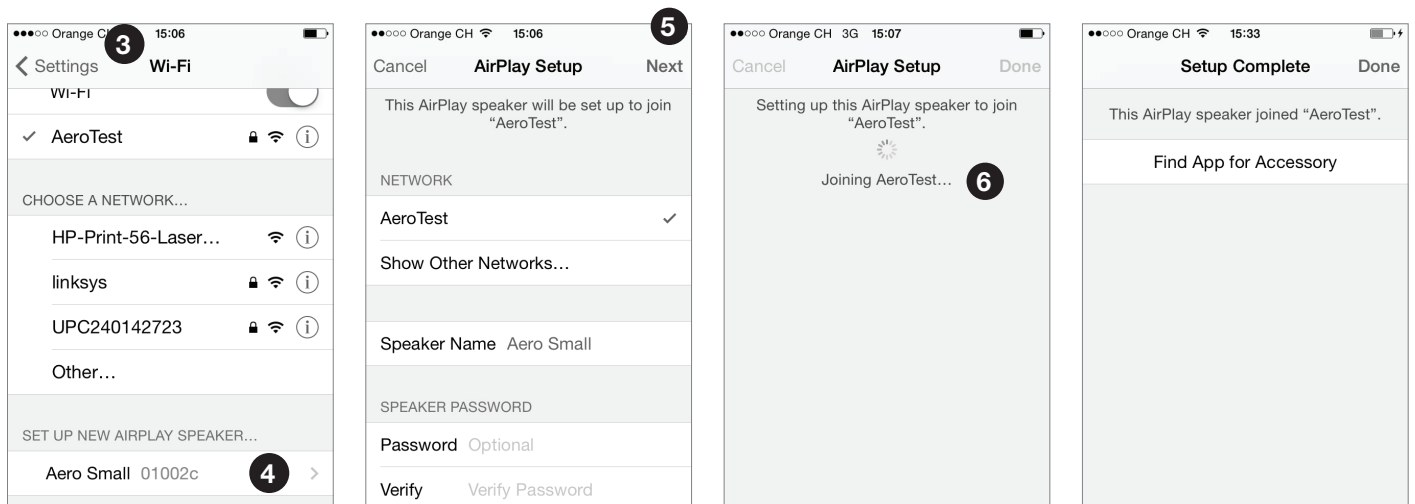

CONFIGURAÇÃO DE WI-FI COM WPS

O que é necessário para esta configuração?

Seu Wi-Fi router precisa suportar WPS. Nenhum computador ou smartphone será necessário para esta configuração.

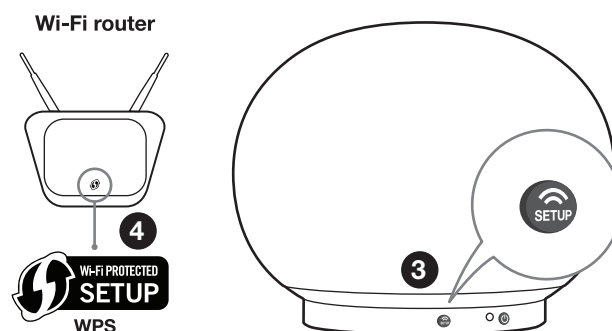

Instruções

1. Ligue o alto-falante AeroSphère.
2. Aguarde até que o visor pisque em verde.
3. Pressione o botão “CONFIGURAÇÃO” na parte traseira do alto-falante AeroSphère.
4. No Wi-Fi router pressione o botão WPS. Normalmente, uma luz no botão começa a piscar. Se nada acontecer, você terá que manter o botão pressionado por alguns segundos. O alto-falante AeroSphère e o Wi-Fi router agora começarão a se conectar entre si.
5. Aguarde até que o visor do alto-falante AeroSphère mude para o botão verde. Isso pode levar até um minuto. Agora você está conectado a sua rede Wi-Fi.

O que é WPS?

WPS (Wi-Fi protected setup, Configuração protegida de Wi-Fi) é uma forma simples de conectar um novo dispositivo a uma rede Wi-Fi. WPS é um recurso comum nos Wi-Fi routers de hoje ou nos pontos de acesso Wi-Fi. Ao pressionar o botão “CONFIGURAÇÃO” no AeroSphère Small ou Large e o botão “WPS” no ponto de acesso Wi-Fi durante cerca de um minuto, o AeroSphère Small ou Large se conectará automaticamente à rede Wi-Fi.

Solução de problemas

- Repita o procedimento.
- Atualize o software de seu Wi-Fi router.
- Tente outro método de configuração de Wi-Fi.
- Verifique o guia de solução de problemas de rede na página de suporte Genevalab.com.

CONFIGURAÇÃO DE WI-FI COM A PÁGINA DA WEB DE CONFIGURAÇÃO DE REDE DO AEROSPHERE

Siga as descrições detalhadas no “Guia de recursos” em aerosphere.genevalab.com

IV PRIMEIROS PASSOS COM O AEROSPHERE SMALL E LARGE

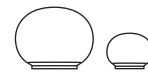

Depois de concluído, você saberá como usar o AirPlay, DLNA e Line-In. Você estará familiarizado com o status do visor e com o controle remoto.

Você está conectado à Wi-Fi?

Antes de usar AirPlay, DLNA, FM, DAB+ ou CD você precisa conectar o alto-falante AeroSphere a sua rede Wi-Fi. Consulte o capítulo anterior “Configuração de rede Wi-Fi”.

Ligue o alto-falante AeroSphere e verifique o visor. Após o período de inicialização (amarelo), um visor piscando significa que você está

esperando para se conectar. Após ter se conectado, o visor torna-se constante. Para informações detalhadas do status, vá ao capítulo seguinte “Controles”.

AIRPLAY

O que é AirPlay?

O AirPlay lhe permite executar música sem fio de seu iPhone, iPad, iPod touch, de computador Mac ou Windows ao alto-falante AeroSphere da Geneva e a outros alto-falantes AirPlay. Após selecionar o alto-falante AeroSphere com o ícone AirPlay no iTunes ou no dispositivo iOS, os alto-falantes AeroSphere mudam automaticamente da fonte de áudio atual ao AirPlay.

Executar música com iTunes® em um computador (Mac ou Windows)

1. Ligue o alto-falante AeroSphere.
2. Aguarde até que o alto-falante AeroSphere esteja conectado com sucesso à rede Wi-Fi (o visor fica em um verde constante).
3. Abra o iTunes em seu computador Mac ou Windows.
4. Selecione o ícone AirPlay e depois selecione “AeroSphere Small” ou “AeroSphere Large”.

Qualquer música reproduzida no iTunes agora será transmitida ao alto-falante AeroSphere através da rede Wi-Fi.

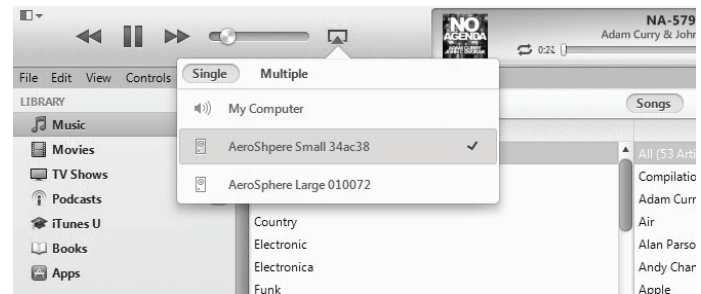

Internet Radio, Spotify e outros aplicativos de reprodução

Qualquer aplicativo de iPhone ou iPad que reproduza música pode ser transmitido pela rede Wi-Fi ao alto-falante AeroSphere por meio do AirPlay.

Reprodução de música de um iPhone, iPad ou iPod Touch

1. Selecione o aplicativo “Música” ou qualquer outro aplicativo de reprodução de música.
2. Selecione o ícone AirPlay e depois selecione “AeroSphere Small” ou “AeroSphere Large”.

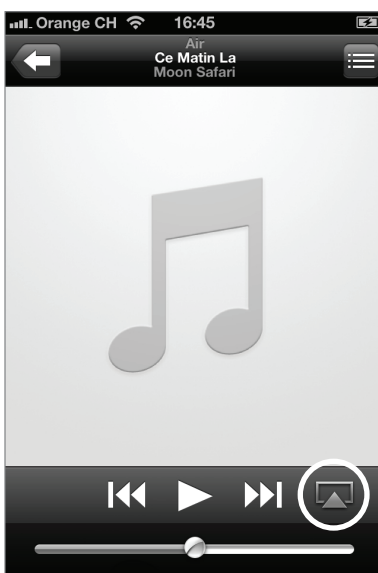

AirPlay no iOS 6 e anterior

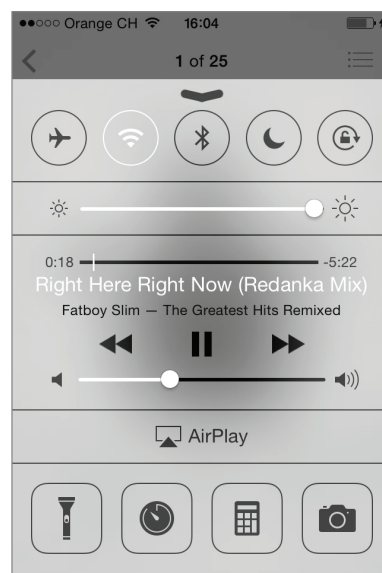

AirPlay na central de controle (AirPlay no iOS 7 e posterior)

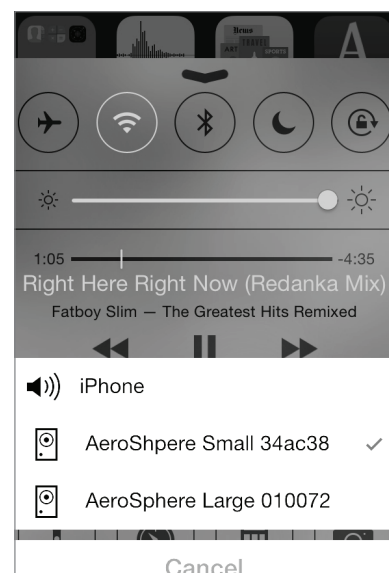

AirPlay no iOS 6 e anterior

Você pode escutar música de outros aplicativos do iPhone, como Internet Radio, Spotify(r) etc. Na maioria dos aplicativos do iPhone, o ícone do AirPlay aparecerá automaticamente se houver um alto-falante AirPlay em sua rede local.

AirPlay no iOS 7 e posterior

Arraste da parte inferior à parte superior para fazer com que a central de controle apareça. O ícone do AirPlay mostra os alto-falantes disponíveis abaixo do ícone reproduzir/pausar. Se não houver alto-falantes AirPlay disponíveis, o ícone do AirPlay estará oculto.

AUDIO

Volume

- **Controle remoto:** use os botões de volume
- **Aplicativo AeroSphère:** use as barras de volume

Grave e agudo

- **Aplicativo AeroSphère:** toque no ícone de música na parte inferior direita da tela, e depois use a barra de grave e agudo.

DLNA

O que é DLNA?

DLNA é um padrão para transmissão de áudio por meio de uma rede doméstica a um alto-falante. Os alto-falantes AeroSphère suportam DLNA. Após um usuário selecionar o alto-falante AeroSphère em um aplicativo DLNA em um smartphone, os alto-falantes AeroSphère passam automaticamente da fonte de áudio atual ao DLNA.

Reproduzir música do aplicativo Android “BubbleUPnP”

Recomendamos o aplicativo “BubbleUPnP” para transmissão de música de seu telefone Android ao alto-falante AeroSphère.

1. Faça o download do “BubbleUPnP” na loja do Google Play.
2. Altere a saída de áudio de “Fornecedor local” para “ AeroSphère Small” ou “ AeroSphère Large”.
3. A música será reproduzida automaticamente no alto-falante AeroSphère.

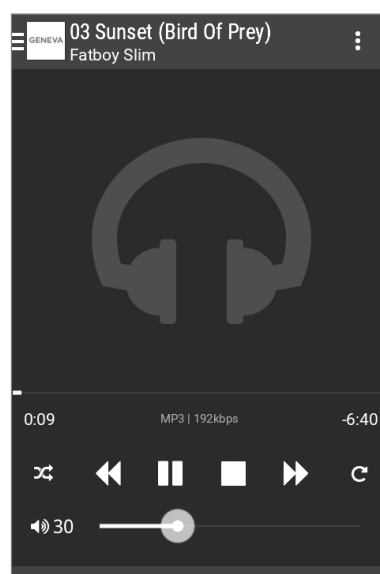
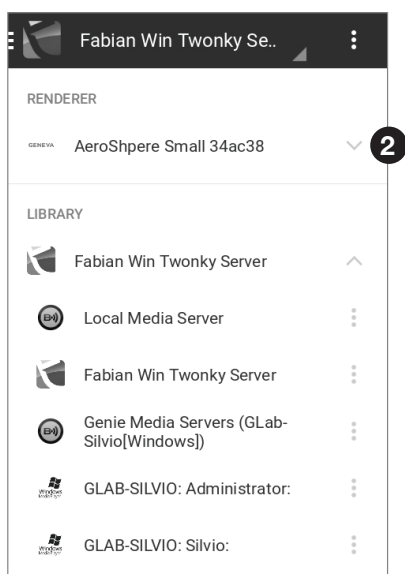

CONTROLE REMOTO

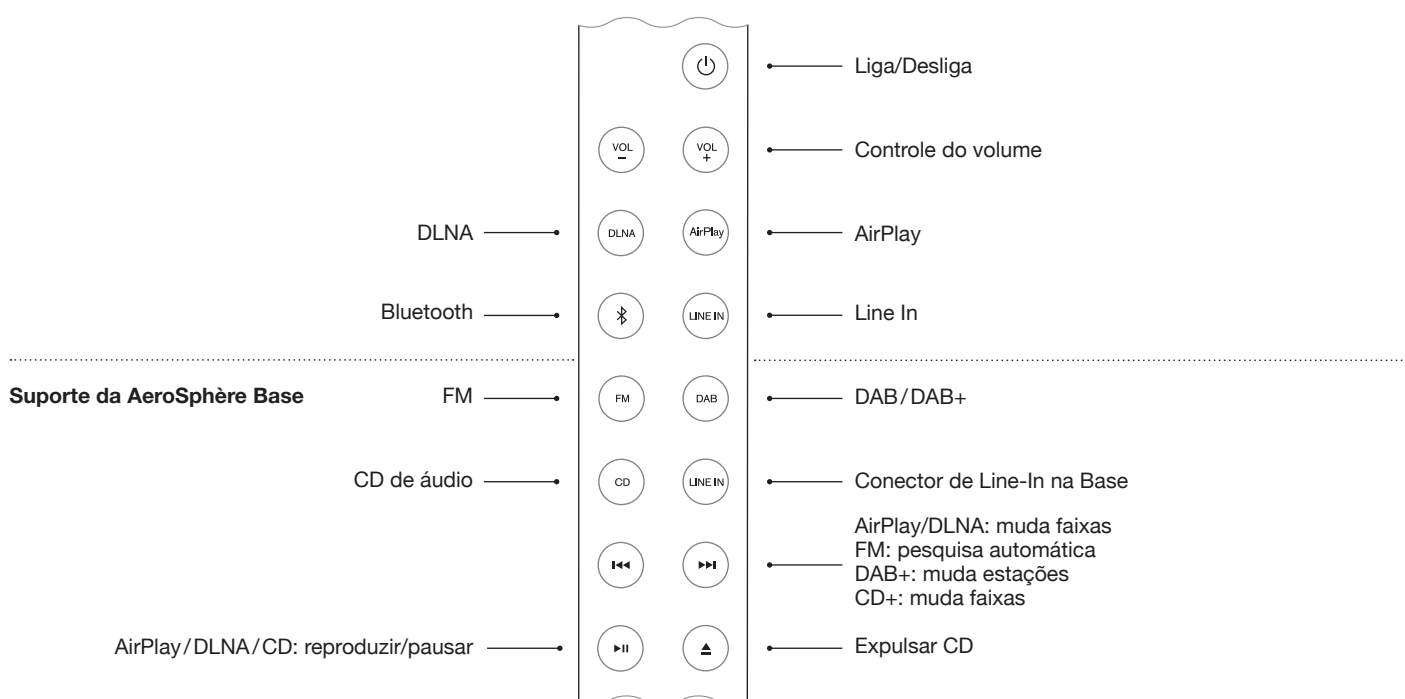





VISOR

A cor do logotipo da Geneva mostra o status da operação do dispositivo.

COR	STATUS
desligado	O dispositivo está desligado
amarelo	Dispositivo está sendo iniciado
verde (constante)	AirPlay ou DLNA, conectado à rede Wi-Fi
verde (intermitente)	AirPlay ou DLNA, aguardando para se conectar à rede Wi-Fi
azul, constante	Bluetooth, conectado
azul (piscando)	Bluetooth, conectando ou emparelhando
rosa	Line-In
APENAS COM A AEROSPHERE BASE	
vermelho	CD de áudio (AeroSphère Base)
azul claro	FM ou DAB+ (AeroSphère Base)
rosa	Line-In (AeroSphère Base)
vermelho/azul claro/ rosa (piscando)	Aguardando para se conectar à AeroSphère Base
AVANÇADO	
verde/amarelo piscando	Falha ao se conectar a uma rede Wi-Fi
verde (piscando 3 vezes)	Conectado com sucesso à rede Wi-Fi
verde (piscando rapidamente de forma repetida)	Configuração de Wi-Fi em andamento (método WPS)
verde (piscando rápido duplamente e repetidamente)	Configuração de Wi-Fi em andamento (página da web ou método WAC)

LINE-IN

A saída de áudio analógica de 3,5 mm na parte traseira do alto-falante AeroSphère pode ser usada para fontes externas de áudio. Pressione  no controle remoto. Há dois botões  no controle remoto: o botão da parte de cima  seleciona a saída de áudio analógica no alto-falante AeroSphère; o botão  da parte inferior seleciona a saída de áudio analógica do AeroSphère Base.

PAINEL TRASEIRO

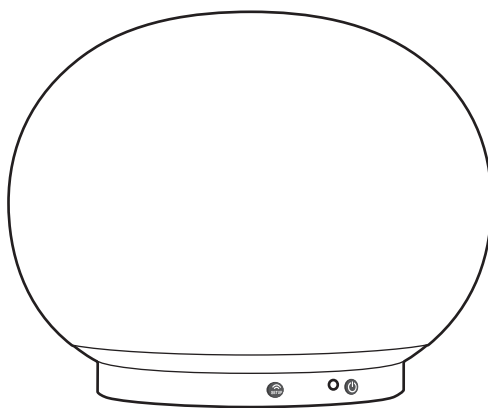

BOTÃO DE ALIMENTAÇÃO	LIGA/DESLIGA
Botão de configuração de Wi-Fi	Configuração de WPS (pressionar botão uma vez) Configuração de WAC / Configuração da página da web de rede (manter botão pressionado durante 10 segundos)
Conector Line-in	Entrada analógica de áudio (estéreo), conector de 3,5 mm
Conector de entrada de energia CA	Entrada de energia CA (100 - 240 VAC, 50/60 Hz)

V GUIA RÁPIDO DA AEROSPHERE BASE



Tempo necessário: 5 minutos

Depois de concluído: você terá conectado todos os fios e estará pronto para a configuração de Wi-Fi.

VISÃO GERAL

A AeroSphère Base adiciona o recurso de FM, DAB+ e de CD de áudio para todos os alto-falantes da AeroSphère Base. O AeroSphère é controlado com controles remotos dos alto-falantes AeroSphère ou com o AeroSphère iPhone e Android App.

Não é necessário um controle remoto separado para operar na AeroSphère Base. A AeroSphère Base não possui sensor de controle remoto. Você pode controlar os recursos da AeroSphère Base diretamente nos alto-falantes AeroSphère.

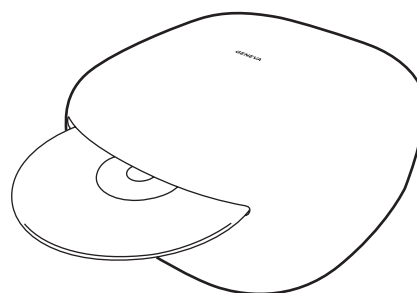

CONECTANDO TODOS OS FIOS

Conecte o FM/DAB+ à antena

1. Aparafuse a antena de FM/DAB+ incluída ao conector de antena na parte de trás.
2. Aparafuse as duas hastes ao final da antena
3. Coloque a extremidade da antena a pelo menos um metro de distância do AeroSphère. O fio longo permite a colocação da antena em um local onde se obtém a melhor recepção de FM/DAB+. Observe que apenas as duas hastes na extremidade do fio são a verdadeira antena.

Conecte à energia

1. Conecte o adaptador de alimentação CA a uma tomada de parede CA. Em seguida, conecte a outra extremidade do adaptador de energia CA à parte traseira da AeroSphère Base.
2. Mova o botão para a posição LIGADO. A AeroSphère Base é um dispositivo de rede e estará sempre conectada à rede.

Próximo: Configuração de Wi-Fi

Agora você está pronto para conectar a AeroSphère Base a sua rede Wi-Fi—vá para o próximo capítulo para obter mais detalhes.

Preciso configurar o sistema do AeroSphère?

Não. Você não precisa fazer qualquer configuração adicional. Após a base e os alto-falantes estarem conectados à rede Wi-Fi, a AeroSphère Base encontra todos os alto-falantes AeroSphère automaticamente.

Configuração de Wi-Fi

Pressione: Método de configuração do botão de pressão WPS Mantenha por 10 segundos: Método de configuração de página da web de rede

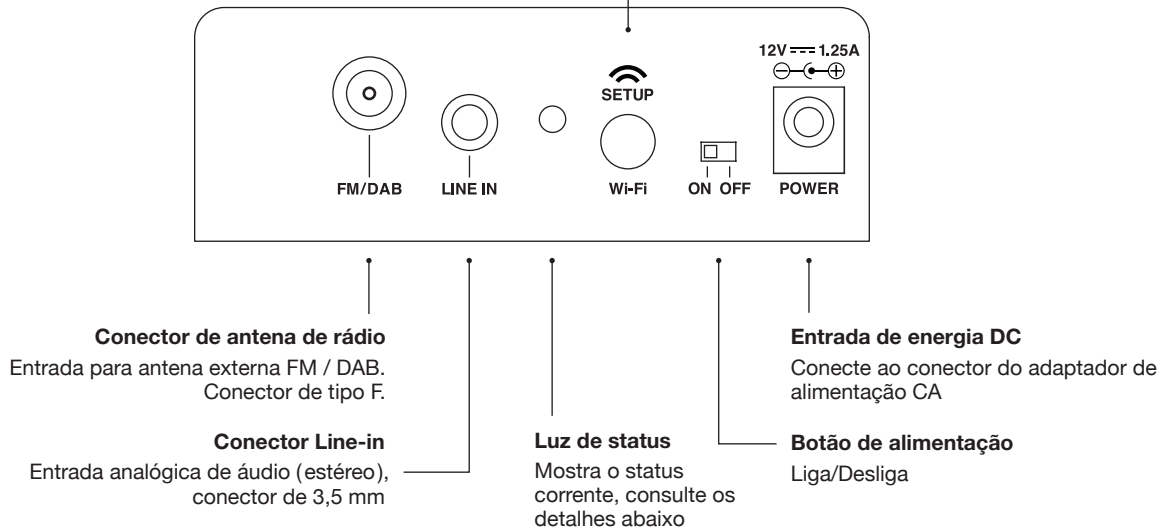

LUZ DE STATUS

amarelo	A AeroSphère Base está sendo iniciada, isso leva cerca de 20 segundos
verde (constante)	Conectada com sucesso à rede Wi-Fi e conectada com sucesso a pelo menos um alto-falante AeroSphère
verde (piscando lentamente)	Conectada com sucesso à rede Wi-Fi
verde (piscando rápido)	No processo de conexão à rede Wi-Fi
verde (piscando uma vez, repetidamente)	Configuração de Wi-Fi em andamento (método WPS)
verde (piscando duas vezes, repetidamente)	Configuração de Wi-Fi em andamento (método de página da web de configuração de rede)
amarelo / verde / vermelho (mudando)	Atualização de software em andamento

Como retirar o CD

Você pode retirar o CD com os seguintes métodos:

- Mantenha sua mão a cerca de 10 mm acima da ranhura do CD. O sensor de expulsão de CD está localizado acima da ranhura de CD. Detecta a mão com um sensor de proximidade.
- Use o botão  no controle remoto
- Use o ícone ejetar no aplicativo AeroSphère

VI CONFIGURAÇÃO DE WI-FI DA AEROSPHERE BASE



Tempo necessário: 5 minutos

Depois de concluído: A AeroSphère Base estará conectada à sua rede Wi-Fi. Agora você está pronto para usar e escutar FM, DAB+ e CD de áudio a partir da AeroSphère Base.

VISÃO GERAL

A transmissão de FM, DAB+ e de CD de áudio sem o uso de fio aos alto-falantes AeroSphère requer que antes a AeroSphère Base esteja conectada à mesma rede Wi-Fi. A AeroSphère Base deve estar na mesma rede Wi-Fi que os alto-falantes AeroSphère.

MÉTODO DE CONFIGURAÇÃO DO WI-FI	QUANDO USAR ESTE MÉTODO
WPS	Seu Wi-Fi router tem um botão de pressão WPS para uma fácil configuração da rede.
Página da web de configuração de rede do AeroSphère*	Método avançado — vá para o “Guia de recursos” em aerosphere.genevalab.com

*Habilitado por padrão ao usar o alto-falante AeroSphère pela primeira vez.

O WAC não é suportado na AeroSphère Base

CONFIGURAÇÃO DE WI-FI COM WPS

O que é necessário para esta configuração?

Seu Wi-Fi router precisa suportar WPS. Nenhum computador ou smartphone será necessário para esta configuração.

Instruções

1. Ligue a AeroSphère Base.
2. Aguarde até que a luz de status pisque em verde.
3. Pressione o botão “CONFIGURAÇÃO” na parte de trás da AeroSphère Base.
4. No Wi-Fi router pressione o botão WPS. Normalmente, uma luz no botão começa a piscar. Se nada acontecer, você terá que manter o botão pressionado por alguns segundos. O alto-falante AeroSphère e o Wi-Fi router agora começarão a se conectar entre si.
5. Aguarde até que a luz de status mude de verde piscando rápido, a verde piscando até um verde piscando lentamente. Agora você está conectado com sucesso a sua rede Wi-Fi.

Solução de problemas

- Repita o procedimento.
- Atualize o software de seu Wi-Fi router.
- Tente o método “Página da web de configuração da rede AeroSphère” no capítulo seguinte.
- Consulte a página de suporte Genevalab.com.

O que é WPS?

WPS (Wi-Fi protected setup) é uma forma simples de conectar um novo dispositivo a uma rede Wi-Fi. WPS é um recurso comum nos Wi-Fi routers de hoje ou nos pontos de acesso Wi-Fi. Ao pressionar

o botão “CONFIGURAÇÃO” na AeroSphère Base e o botão “WPS” no ponto de acesso Wi-Fi durante cerca de um minuto, a AeroSphère Base conectará automaticamente à rede Wi-Fi.

CONFIGURAÇÃO DE WI-FI COM A PÁGINA DA WEB DE CONFIGURAÇÃO DE REDE DO AEROSPHERE

Siga as descrições detalhadas no “Guia de recursos” em aerosphere.genevalab.com

VII GUIA RÁPIDO DA AEROSPHERE BASE



Depois de concluído: você saberá como usar FM, DAB+ e o CD de áudio com o controle remoto e o aplicativo AeroSphere. Não há necessidade de qualquer outra configuração, pois a AeroSphere Base encontrará automaticamente os alto-falantes AeroSphere.

COMO CONTROLAR A AEROSPHERE BASE

Você pode controlar a AeroSphere Base com o aplicativo AeroSphere e um controle remoto do alto-falante AeroSphere. A Base não tem sensor de controle remoto de forma que você precisa apontar o controle remoto para um alto-falante AeroSphere.

Como posso encontrar os alto-falantes e a Base AeroSphere com o aplicativo?

Inicie o aplicativo AeroSphere. O aplicativo AeroSphere encontra todos os alto-falantes e a Base AeroSphere automaticamente.

Como fazer o download do Aplicativo AeroSphere

Versão para iPhone: procurar “AeroSphere” na App Store®

O aplicativo AeroSphere da Geneva funciona com o iPhone e com iPod Touch.

Versão para Android: procurar “AeroSphere” na loja Google Play.

ALÉM DO BÁSICO

Quantos alto-falantes AeroSphere posso conectar à Base AeroSphere?

Até quatro alto-falantes AeroSphere.

Por que há um atraso ao mudar as fontes AeroSphere (de/para FM, DAB, CD)?

O áudio é transmitido através da rede Wi-Fi e, então, o áudio é armazenado por alguns segundos nos alto-falantes. A razão para o armazenamento do áudio é se tornar menos sensível ao tráfego de rede Wi-Fi e minimizar interrupções do áudio.

Por que há um atraso quando eu mudo de estação em DAB ou quando mudo de faixa em um CD?

Veja acima. Depois de pressionar um comando de CD ou DAB no controle remoto ou aplicativo (mudança de estação, mudança de faixa), a estação ou as faixas são alteradas imediatamente na Base AeroSphere, mas o carregamento de áudio nos alto-falantes AeroSphere registra um atraso.

Há interrupções de áudio quando eu ouço rádio FM

A largura de banda da rede sem fio não somente é limitada, mas também compartilhada com Bluetooth, outros dispositivos na mesma rede Wi-Fi e redes Wi-Fi vizinhas. Consulte a seção “Como ter certeza de obter a melhor qualidade de transmissão de áudio na sua rede Wi-Fi” para maneiras de minimizar as interrupções de áudio.

Posso ligar ou desligar a Base AeroSphere do aplicativo AeroSphere?

Não. A Base AeroSphere está em execução o tempo todo, semelhante a um roteador Wi-Fi.

FM

Como selecionar FM

- **Controle remoto:** pressione .
- **Aplicativo AeroSphere:** após selecionar o ícone do alto-falante AeroSphere, selecione o menu FM na tela principal.

Encontrar uma estação automaticamente com a procura automática

- **Controle remoto:** Pressione  ou .
- **Aplicativo AeroSphere:** Deslize a escala de frequência de FM.

Selecionar uma estação manualmente

- **Aplicativo AeroSphere:** deslize a escala de frequência à frequência desejada.

Pré-configurações de FM

- **Aplicativo AeroSphere:** selecione uma estação na lista de estações FM. Para armazenar e editar as estações pré-configuradas, selecione a entrada do menu “Pré-configurações”.





DAB/DAB+

A AeroSphère Base é compatível com DAB e DAB+.

Como selecionar DAB+

- **Controle remoto:** pressione .
- **Aplicativo AeroSphère:** após selecionar um ícone do alto-falante AeroSphère, selecione o menu DAB na tela principal.

Selecionar uma estação

- **Controle remoto:** Pressione  ou  para mudar as estações de rádio.
- **Aplicativo AeroSphère:** selecione uma estação na lista de estações DAB

Como usar o DAB pela primeira vez (Função “Scan”)

Inicialmente, a AeroSphère Base não tem qualquer estação DAB+ armazenada. Usando a função “Scan”, a rádio encontrará as estações disponíveis em sua região. Depois de efetuar um “Scan”, as estações serão armazenadas automaticamente. A função “Scan” também é necessária após mover a AeroSphère Base a um novo local com estações de rádio diferentes ou quando passar a AeroSphère Base a um ambiente com uma recepção de rádio diferente.

1. Toque no item de menu “Scan” na tela DAB no aplicativo AeroSphère
2. Após ter encontrado todas as estações, a lista será atualizada.

O que é DAB?

DAB/DAB+ (algumas vezes também chamado de rádio digital) está disponível apenas em determinados países (Reino Unido, Alemanha, Suíça, Noruega, Hong Kong e outros).





CD DE ÁUDIO



Como selecionar CD

Controle remoto: pressione .

Aplicativo AeroSphère: após selecionar um ícone do alto-falante AeroSphère, selecione o menu CD na tela principal.

Controle básico

Controle remoto: use ,  e  para reproduzir, pausar e pular faixas.

Aplicativo AeroSphère: use os ícones ,  e  os ícones para pular faixas

Como retirar o CD

Mantenha sua mão acima da ranhura do CD. O sensor de expulsão de CD está localizado acima da ranhura de CD. O dispositivo detecta a mão com um sensor de proximidade.

Controle remoto: pressione .

Aplicativo AeroSphère: use o ícone de retirada no aplicativo AeroSphère.

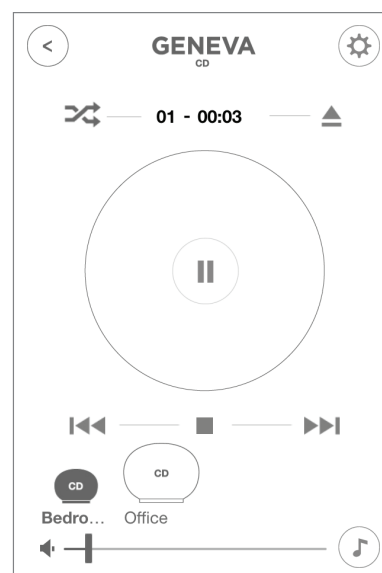



VIII SOLUÇÃO DE PROBLEMAS E PERGUNTAS FREQUENTES

Consulte também areosphere.genevalab.com

GERAL

Por que há dois botões no controle remoto?

O botão de cima de  refere-se à entrada de áudio analógica na parte de trás de um alto-falante AeroSphère.

O botão inferior de  (ao lado de CD) seleciona a entrada de áudio analógica na parte traseira da AeroSphère Base. O áudio dessa entrada é transmitido a todos os alto-falantes AeroSphère conectados.

Como mudo a bateria do controle remoto?

1. Localize o pequeno orifício no lado preto voltado ao usuário.
2. Empurre com suavidade o pino incluído neste orifício pressionando-o para dentro gentilmente.
De forma alternativa, é possível usar um alfinete de segurança.
3. Empurre suavemente o pino para o lado esquerdo.
4. O compartimento da bateria deslizará para fora.
Substitua a bateria (3V de célula de lítio, 3V CR2032). Verifique se a bateria foi inserida com a polaridade correta (lado + voltado para baixo).

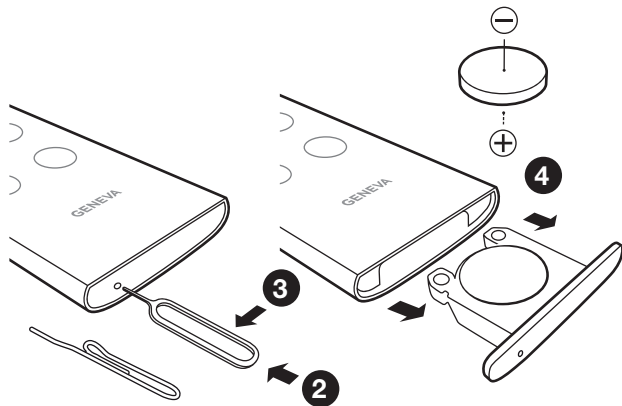

Como posso alterar o grave e o agudo?

Use o ícone de música no aplicativo AeroSphère

Consumo de energia em standby

AeroSphère Large: 0,47 Watt (Como desligar: use o botão de  no controle remoto ou o botão de energia na parte de trás do alto-falante)

AeroSphère Small: 0,3 Watt (Como desligar: use o botão de  no controle remoto ou o botão de energia na parte de trás do alto-falante)

AeroSphère Base: 0,3 Watt (Como desligar: deslize o botão de energia para a posição “DESLIGADO”)

Por que o AeroSphère Small ou AeroSphère Large desliga sozinho?

O alto-falante AeroSphère desligará automaticamente após 15 minutos se não houver entrada de áudio ativa. Esse é um recurso de economia de Energia, que é exigido por lei em muitos países.

CONFIGURAÇÃO DE WI-FI

Como voltar às configurações padrão da fábrica

Alto-falantes AeroSphère: Mantenha pressionado o botão de energia na parte de trás dos alto-falantes por 10 segundos, até que o visor comece a piscar em uma luz vermelha. Em seguida, remova o dedo.

AeroSphère Base: Mantenha o botão Wi-Fi pressionado por alguns segundos enquanto muda o botão de energia da posição DESLIGADO para LIGADO.

O que acontece quando volto aos padrões de fábrica?

1. As configurações de rede Wi-Fi são redefinidas.
2. O WAC do método de configuração de Wi-Fi é iniciado (apenas para os alto-falantes AeroSphère).

O WAC e a “página da web de configuração de rede” ficam ativos ao mesmo tempo?

Sim, ambos os métodos estão disponíveis contemporaneamente. Se você tiver um dispositivo iOS com iOS 7 ou superior, não poderá selecionar a rede Wi-Fi temporária do menu Wi-Fi nas preferências de iOS. Com um dispositivo iOS com iOS 6 ou anterior, você não verá o método WAC no menu de configuração de Wi-Fi.



BLUETOOTH

Não consigo conectar com o alto-falante AeroSphère.

1. Selecione Bluetooth com o controle remoto - o visor deverá estar azul (constante ou intermitente).
2. Se o visor NÃO estiver piscando, outro dispositivo já está conectado. Este dispositivo deve ser desligado antes - apenas um dispositivo pode estar conectado ao mesmo tempo.
3. Redefina Bluetooth com as instruções abaixo.

Como redefinir o Bluetooth

Podem ser armazenados até 8 dispositivos Bluetooth emparelhados. Para limpar a memória, execute as etapas a seguir:

1. Ligue o alto-falante AeroSphère e selecione  com o controle remoto.
2. Em até 5 segundos após entrar no modo Bluetooth, mantenha pressionado o botão  do controle remoto por pelo menos 5 segundos.
3. Emparelhe seu telefone celular novamente.

Durante o emparelhamento, meu smartphone solicita um PIN—o que é o PIN?

Se o telefone solicitar um PIN, insira “0000” (quatro zeros).

AIRPLAY

Eu não vejo o alto-falante AeroSphère sendo mostrado no ícone AirPlay do iTunes

O ícone AirPlay no iTunes ou no iPhone mostra apenas se um alto-falante AirPlay tiver sido descoberto em sua rede Wi-Fi. Certifique-se de que o alto-falante AeroSphère esteja conectado à sua rede Wi-Fi. O visto deve exibir um verde constante.

Como vários alto-falantes AirPlay na mesma rede se comportam juntos?

O iTunes pode reproduzir mais de um alto-falante AirPlay ao mesmo tempo. A música será sempre sincronizada.

SUPORTE

Manutenção e conserto

Se o produto estiver danificado e precisar de reparo, entre em contato com seu revendedor. Visite www.genevalab.com para encontrar um revendedor em sua área.

Garantia

Consulte os termos específicos de seu país em www.genevalab.com.

경고

화재 혹은 전기 접촉 사고를 피면하기 위해 본 제품을 비에 젖시거나 습기가있는 곳에 방치해서는 안됩니다.

주의		AVIS
접촉 조심, 열지 말십시오!		RISQUE DE CHOC ELECTRIQUE NE PAS OLIVRIR

감전 위험을 최소화하기 위해 뚜껑(혹은 뒤쪽 뚜껑)을 열지 마십시오. 왜냐하면 내부에 소비자들이 수리 불가능한 부속품이 내장되어

중요한 안전제시

1. 본 설명서를 꼭 읽으십시오.
2. 본 설명서를 잘 보관하십시오.
3. 모든 경고에 유의해 주십시오.
4. 사용법을 따라 주십시오.
5. 본 기기를 물 근처에서 사용하지하십시오.
6. 마른 천으로만 닦아주십시오.
7. 모든 통풍구를 막지 마십시오. 제조회사의 설명서에 따라 설치를 하십시오.
8. 라디에이터, 히터, 스토브 또는 앰프를 내장한 기구 근처에는 설치를 하지하십시오.
9. 안전의 목적으로 극성화되거나 접지가 된 플러그를 해제하지 마십시오. 극성이 있는 플러그의 두 날은한 쪽이 다른 한쪽보다 넓습니다. 그라운딩타입 플러그는 두개의 날과 세번째 그라운딩 갈퀴가 있습니다. 넓은날 또는 세번째 그라운딩갈퀴는 여러분의 안전을 위해 제공되는 것이므로만일제공되는 플러그가 사용하고자하는곳의 콘센트에맞지 않다면 전기기술자에게 문의하여 적합한 콘센트로 교체를 하십시오.
10. 전원케이블이 밟히거나 찌히지 않도록 주의하시고 특히 플러그 부분 과콘센트부분은 기기에서 나오는곳이 집히거나눌리지 않도록 주의하여보호하시기 바랍니다.
11. 제조자가 지정한 부속품/악세서리만 사용하십시오.
12. 카트, 스탠드, 삼각대, 브라킷 또는기기에 적합하도록 제작 된 테이블또는 기기와 함께 판매하는 것을 사용하고,카 트를 사용하여 이동할 때에는 뒤집어져 기기에 상해가 가지않도록 주의하여 사용하십시오. 
13. 천동번개가 칠 때나 장시간 기기를사용하지 않으실 때에는전원 플러그를 뽑아 두십시오.
14. 인증된 서비스 기사에게만 서비스를 의뢰하시고 전원코드또는 플러그가손상되었을 때, 기기내부에 물이나 이물질이들어 갔을 때 또는 기기가 비나 습기에 노출이 되었을때, 기기가 정상적으로 동작을 하지않거나 기기를 떨어뜨렸을 경우등어떠한 손상이라도 발생하면 서비스 기사에게 수리를의뢰하십시오.

리모컨배터리 : 어린이가 리모컨배터리에 접촉하지 않도록 주의하며 만일 잘못된 처리방법은 화재 혹은 화상을 입을수 있으므로 충전, 분해 및 212°F (100°C)이상 온도에서 가열해서는 절대 안된다. 반드시 지정 브랜드 모델의 배터리 (CR2032리튬버튼배터리, 3V)로 교체하여 사용해야 만 된다.

 **화상을 입을수 있으므로 배터리를 함부로 삼켜서는 안되며**

본 제품에는 단추형 배터리가 내장되어 있습니다. 만일 단추형 배터리를 삼킬 경우, 2시간내에 내부 장기의 엄청난 화상을 초래하거나 사망에까지 이를 위험성이 있습니다.

하여 어린이들의 새로운 배터리와 낡은 배터리 접촉을 금지시켜야 합니다.

만일 배터리 뚜껑을 잘 닫지 않을 경우에는 사용을 금지하며 반드시 어린이 들의 손에 닿지 않은 곳에 보관하기 바랍니다.

만일 배터리를 삼키거나 혹은 신체 일부 내장 기관에 접촉되었을 경우에는 의사의 치료를 받아야 합니다.

통풍: 본제품 뒤면의 통풍구를 막아서는 안됩니다. 예를 들어 Geneva오디오 기기는 벽면에 가까운 곳 혹은 열 발산 효율이 낮은 커튼 앞쪽을 피면하여 주 세요.

Geneva오디오 기기위에 앉거나 기대서는 안됩니다 : Geneva오디오기기에 기대서는 안되며 어던 상황하에서도 본 제품위에 앉아서는 안됩니다.

청력 손상을 피면하여 주세요: 장기간 음악 소리를 아주 크게 하면 영구적인 청력 손상을 입을수 있습니다.

라벨위치: 본 제품의 라벨 및 안전 관련 표시는 뒷판에 있습니다.

사용환경온도: 아래에 서술하는 환경온도범위에서 본제품사용을 권장합니다.41-95화씨(5-35섭씨).

AeroSphère Base —원래의 전원 어댑터 사용: 공급된 원래의 전원 어댑터만 사용하여 기기를 켜고 충전하십시오. 다른 전원 어댑터가 비슷하게 보일 수도 있지만, 그것을 사용하면 감전을 일으킬 수 있고 기기가 손상될 수 있습니다.

이 장비는 클래스 II 또는 이중 절연 전기 기기입니다. 이 기기는 안전한 전기적 접지를 요구하지 않도록 설계되었습니다.

접지보호. 본 제품을 반드시 접지 보호의 전원 콘센트에 연결시켜야 합니다.

허가 서류

Bluetooth®글자와 상표는 Bluetooth SIG, Inc의 소지하고 있는 등록 상표이다.

© 2013 G-Lab GmbH.

저작권보호법에 근거하여 G-Lab GmbH의 서면동의를 거치지 않으면 본 설 명서의 내역을 전부 혹은 일부를 복사할수 없다.

Geneva®은 G-Lab GmbH의 등록상표이다.

I GENEVA AEROSPHERE SYSTEM 소개

AEROSPHERE SMALL, LARGE & BASE

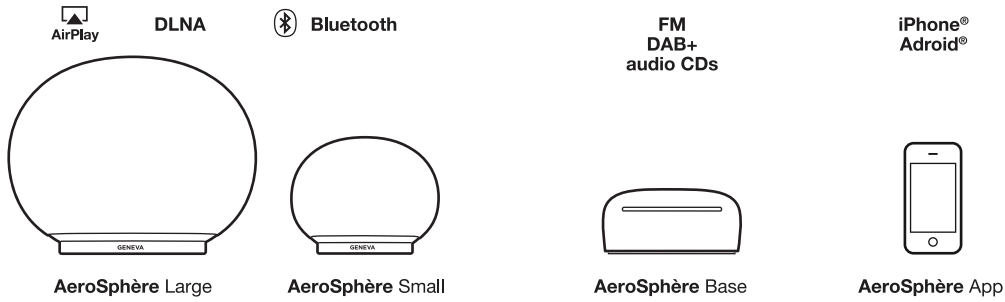

AeroSphère Small 및 AeroSphère Large

AeroSphère Small 및 AeroSphère Large는 다음 소스의 음악을 재생하는 무선 액티브 스피커입니다:

- AirPlay® (Wi-Fi®를 통해)
- DLNA® (Wi-Fi를 통해)
- Bluetooth® 오디오 (고급 코덱 aptX® 포함)
- Line-In
- FM, DAB+ 및 오디오 CD, 옵션 AeroSphère Base

이 설명서에서 “AeroSphère 스피커”는 AeroSphère Small과 AeroSphère Large 두 모델을 의미합니다.

스피커는 다음을 통해 제어할 수 있습니다:

- 리모컨 및/또는
- AeroSphère 앱 (iPhone® 또는 Android®)

AeroSphère Base

홈 네트워크에 AeroSphère Base를 추가하면 연결된 모든 AeroSphère 스피커에 다음 기능이 추가될 것입니다:

- FM 라디오
- DAB/DAB+ 라디오 (DAB 서비스가 되는 국가에서만 작동)
- 오디오 CD
- 추가 Line-In 입력

AeroSphère Base에 최대 4 개의 AeroSphère 스피커를 추가할 수 있습니다. AeroSphère Base는 CD, FM 또는 DAB의 오디오를 동시에 최대 네 개의 연결된 AeroSphère 스피커에 스트리밍합니다. AeroSphère Base는 AeroSphère 앱(iPhone 또는 Android)으로 제어됩니다. 그뿐만 아니라, 대부분의 기능을 리모컨으로도 제어할 수 있습니다.

AEROSPHERE 앱

스마트폰이 귀하의 Wi-Fi 홈 네트워크에 연결되어 있다면 귀하는 AeroSphère 앱으로 모든 AeroSphère 제품을 제어할 수 있습니다. iPhone 및 Android 앱을 모두 사용할 수 있습니다. AeroSphère 앱이 모든 AeroSphère 스피커와 Base를 자동으로 찾을 수 있기 때문에 어떤 설정도 요구되지 않습니다.

기능

- 모든 AeroSphère 제품을 본인의 Wi-Fi 네트워크에 표시
- 모든 AeroSphère 스피커의 음량을 변경
- 모든 AeroSphère 스피커에서 저음과 고음을 조절
- 스피커의 입력 소스를 변경
- 본인의 스마트폰에 다른 스트리밍 애플리케이션을 실행
- AeroSphère Base의 FM, DAB+ 및 오디오 CD 기능을 제어
- 모든 스피커의 이름을, 예컨대, “침실”과 “거실”로 변경

AeroSphère 앱을 다운로드하는 방법

iPhone 버전: App Store®에서 “AeroSphere”를 검색하십시오. Geneva AeroSphère 앱은 iPhone 및 iPod Touch에서 작동합니다.

Android 버전: Google Play 스토어에서 “AeroSphere”를 검색하십시오.

다음에 수행할 절차?

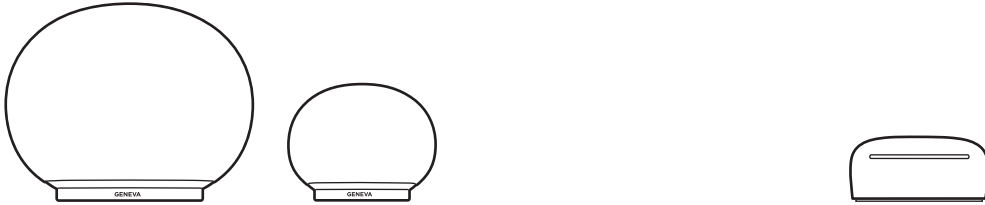

AeroSphère Small & Large

- 1. AeroSphère Small e Large 시작하기..... 페이지 180
완료되면: AeroSphère 스피커에서 Bluetooth를 재생할 수 있습니다(소요 시간: 5분).
- 2. AeroSphère Small & Large를 위한 Wi-Fi 셋업 페이지 182
완료되면: AeroSphère 스피커가 Wi-Fi 네트워크에 연결됩니다. 이제 AirPlay, DLNA뿐만 아니라 AeroSphère Base의 모든 오디오 소스(FM, DAB+, 오디오 CD)를 사용할 준비가 되었습니다(소요 시간: 5분).
- 3. AeroSphère Small & Large의 첫 단계 페이지 184
완료되면: AirPlay, DLNA 및 Line-In을 사용하는 방법을 알게 됩니다. 디스플레이 상태와 리모컨에 익숙해집니다.

AeroSphère Base

- 1. AeroSphère Base 시작하기..... 페이지 187
완료되면: 모든 전선이 연결되어 Wi-Fi 셋업을 위한 준비가 됩니다(소요 시간: 5분).
- 2. AeroSphère Base를 위한 Wi-Fi 셋업..... 페이지 189
완료되면: AeroSphère Base가 Wi-Fi 네트워크에 연결됩니다. 이제 FM, DAB+뿐만 아니라 AeroSphère Base의 오디오 CD를 청취할 준비가 되었습니다(소요 시간: 5분).
- 3. AeroSphère Base의 첫 단계..... 페이지 190
완료되면: 리모컨과 AeroSphère 앱으로 FM, DAB+와 오디오 CD를 사용하는 방법을 알게 됩니다. AeroSphère Base가 모든 AeroSphère 스피커를 자동으로 찾을 수 있기 때문에 필요한 추가 설정은 없습니다.

문제? page 192

aerosphere.genevalab.com에 있는 “문제 해결 및 FAQ” 섹션과 “기능 가이드”를 참조하십시오.

더 자세한 설명을 원하십니까?

이 시스템에 대한 자세한 설명은 “기능 가이드”를 참조하십시오. AeroSphère 시스템에서 가능한 많은 멀티룸 구성이 있습니다. Android, iOS 기기, Windows 및 Mac 컴퓨터로 AeroSphère를 사용하는 방법을 알아보십시오.

aerosphere.genevalab.com에서 “기능 가이드”를 찾을 수 있습니다

II AEROSPHERE SMALL & LARGE 시작하기

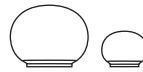

소요 시간: 5분

완료되면 AeroSphere 스피커에서 Bluetooth를 재생할 수 있습니다

스피커 전원 켜기

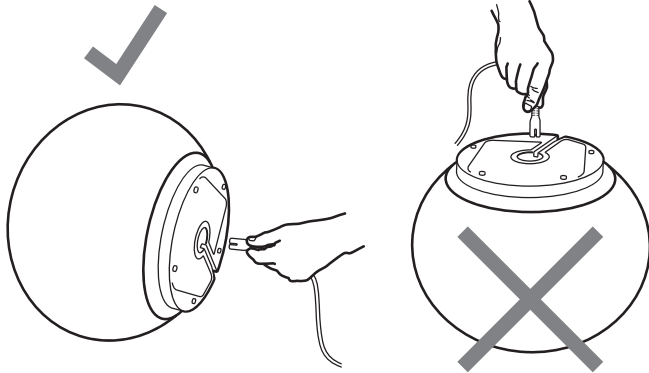

전원 연결

AeroSphere 스피커를 조심스럽게 옆으로 돌립니다. AeroSphere Large 를 거꾸로 놓지 마십시오. 전원 코드의 한쪽 끝을 커넥터에 연결하여 AeroSphere 스피커의 바닥에 연결합니다.

AC 전원 코드의 끝을 손가락으로 꼭 잡고 커넥터를 흔들면서 밀어넣어 끝까지 삽입하십시오. AC 전원 코드가 제대로 연결되었는지 확인합니다. 마지막으로, 다른 쪽 끝을 벽 콘센트에 꽂습니다.

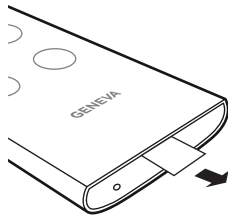

리모컨

리모컨의 끝에 있는 비닐 커버를 떼어냅니다.

AeroSphere 스피커 켜기

리모컨의 전원 버튼 (⏻) 을 누르거나 또는 스피커의 뒷면에 있는 전원 버튼을 누릅니다. Geneva 로고가 노란색으로 변합니다.

Bluetooth 사용하기

리모컨의 (📶) 버튼을 누르고 스마트폰의 Bluetooth 셋업에 "AeroSphere" 항목이 나타날 때까지 기다립니다. 자세한 지침은 다음 장 "Bluetooth 셋업"을 참조하십시오. Bluetooth를 사용하면 Wi-Fi 네트워크에 연결하지 않고 무선으로 음악을 들을 수 있습니다.

이제 "AeroSphere Small & Large를 위한 Wi-Fi 셋업" 장으로 이동하십시오

AirPlay, DLNA 또는 Geneva Multiroom을 사용하려면 AeroSphere 스피커를 홈 네트워크에 연결해야 합니다.

AeroSphere Large의 적절한 배치

AeroSphere Large는 고성능 오디오 시스템으로서 작동 중에 열을 생산합니다. 이는 바닥면의 금속판이 뜨거워질 수 있음을 의미합니다. 스피커를 열에 민감한 표면(예: 처리되지 않은 목재 등)에 설치하지 마십시오. 스피커 밑의 적절한 공기 순환을 위해 표면은 평평해야 합니다. 자연 환기를 막을 수 있는 침대, 소파 또는 유사한 표면에 스피커를 설치해서는 안 됩니다.

BLUETOOTH 셋업

Bluetooth가 셋업된 휴대폰, 태블릿 및 컴퓨터를 AeroSphère 스피커에 연결하여 무선으로 음악을 재생할 수 있습니다. 휴대폰, 태블릿 또는 컴퓨터가 Bluetooth A2DP를 지원해야 합니다. AeroSphère 스피커는 또한 고품질 코덱 aptX를 지원합니다.

iPhone, iPad 또는 iPod touch로 초기 셋업(“페어링”)

1. 리모컨의 (Bluetooth)를 누릅니다.
2. iPhone에서 “설정”을 선택합니다. “일반 / Bluetooth”를 선택합니다. Bluetooth를 켭니다. 자동으로 새 Bluetooth 기기가 감지됩니다.
3. “AeroSphère Small/Large ... (페어링되지 않음)”이 나타날 때까지 기다립니다.
4. “AeroSphère ...”를 선택합니다. 이제 폰이 AeroSphère 스피커에 연결 (“페어링”)되고 있습니다.
5. 일단 성공적으로 페어링되면 iPhone, iPad 또는 iPod touch에서 음악을 재생하여 AeroSphère 스피커에서 들을 수 있습니다.

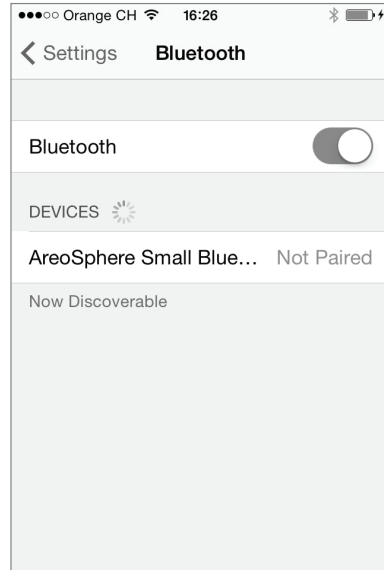

iPhone® 에

BLUETOOTH로 음악 재생

대부분의 스마트폰은 초기 셋업(“페어링”) 후 AeroSphère 스피커에 자동으로 연결됩니다.

- 리모컨의 (Bluetooth)를 누릅니다. AeroSphère 스피커가 연결되면 디스플레이가 깜박이는 파란색에서 깜박이지 않는 파란색으로 바뀝니다.
- 이제 스마트폰에서 재생되는 음악이 AeroSphère 스피커에 자동으로 스트리밍됩니다.

디스플레이의 상태 정보

파란색, 깜박이지 않음: 성공적으로 연결됨.

파란색, 빠르게 깜박임: 이전에 페어링된 기기를 찾는 중.

파란색, 천천히 깜박임: 페어링 / 활성 연결 없음.

다른 기기와 휴대폰의 페어링 가이드

www.genevalab.com로 이동하여 “지원”을 선택합니다.

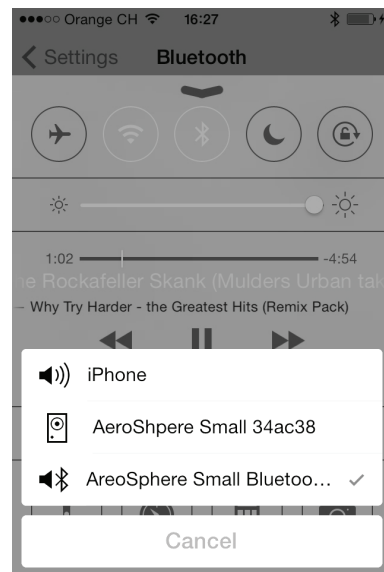

Bluetooth 설정오디오 출력으로서 블루투스를 선택(iOS7의 제어 센터)

III AEROSPHERE SMALL & LARGE를 위한 WI-FI 셋업

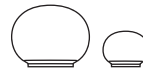

소요 시간: 5분

완료되면: AeroSphere 스피커가 Wi-Fi 네트워크에 연결됩니다. 이제 AirPlay, DLNA뿐만 아니라 AeroSphere Base의 모든 오디오 소스(FM, DAB+, 오디오 CD)를 사용할 준비가 되었습니다.

개요

AirPlay나 DLNA로 무선으로 음악을 재생하려면 AeroSphere 스피커가 먼저 Wi-Fi (WLAN / 무선 네트워크)를 통해 홈 네트워크에 연결되어 있어야 합니다. Wi-Fi 설정을 위해 사용할 수 있는 세 가지 방법이 있습니다.

Wi-Fi 설정 방법	이 방법을 사용해야 할 때
WAC *	iPhone, iPad, iPod Touch를 사용할 수 있을 때. iOS 7 이상이 요구됩니다.
WPS	Wi-Fi router에 용이한 네트워크 셋업을 위한 WPS 푸시버튼이 있을 때.
AeroSphere 네트워크 셋업 웹페이지	첨단 방법 —aerosphere.genevalab.com에서 “기능 가이드”로 이동하십시오

*AeroSphere 스피커를 처음 사용할 때 기본적으로 활성화됩니다.

WAC (무선 액세스리 구성) 으로 WI-FI 셋업

이 셋업을 위해 무엇이 필요한가?

- iOS 버전 7 이상의 iOS 기기(Phone, iPad 또는 iPod Touch).
- iOS 기기가 이미 Wi-Fi 네트워크에 연결되어 있어야 합니다

지침

- AeroSphere 스피커 전원을 켜십시오: 디스플레이가 녹색으로 두 번 반복해서 깜박일 때까지 기다립니다. 처음으로 AeroSphere 스피커를 사용하는 경우, 이 모드는 이미 활성화되어 있습니다. 단계 2를 건너뛰고 단계 3으로 가십시오.
- 디스플레이가 녹색으로 반복해서 두 번 깜박이지 않는 경우, WAC 으로 Wi-Fi 셋업을 수동으로 활성화할 수 있습니다: 디스플레이가 녹색으로 반복해서 두 번 깜박일 때까지 화면에 있는 “SETUP” 버튼을 10초 동안 누릅니다.
- iOS 기기의 환경 설정으로 가서 Wi-Fi를 선택합니다.
- 디스플레이의 아랫 부분에 “SET UP NEW AIRPLAY SPEAKER” 항목이 표시될 때까지 기다립니다. 그것을 선택하십시오.
- 오른쪽 상단의 “Next”를 누릅니다.
- 이제 iOS 기기가 Wi-Fi 설정을 자동으로 AeroSphere 스피커에 전달합니다.

- AeroSphere 스피커의 디스플레이가 Wi-Fi 네트워크에 성공적으로 연결될 때까지 기다립니다: 디스플레이가 깜박이는 녹색에서 깜박이지 않는 녹색으로 바뀝니다.

WAC란 무엇인가?

WAC는 iOS 기기(iPhone, iPad, iPod Touch)를 위한 쉬운 Wi-Fi 셋업 방법입니다. 처음으로 AeroSphere 스피커를 사용하는 경우, 이 Wi-Fi 셋업 방법은 기본적으로 활성화되어 있습니다. 디스플레이가 녹색으로 반복해서 두 번 깜박임으로써 WAC가 활성화되어 있음을 나타냅니다.

문제해결

- 이 절차를 반복하십시오.
- 본인의 iPhone, iPad 또는 iPod touch가 iOS 버전 7 이상을 사용하고 있는지 확인하십시오
- iPhone, iPad 또는 iPod touch가 Wi-Fi 네트워크에 연결되어 있는지 확인하십시오
- 다른 Wi-Fi 설정 방법을 시도해보십시오.
- Genevalab.com 지원 페이지에 있는 네트워크 문제해결 가이드를 참조하십시오.

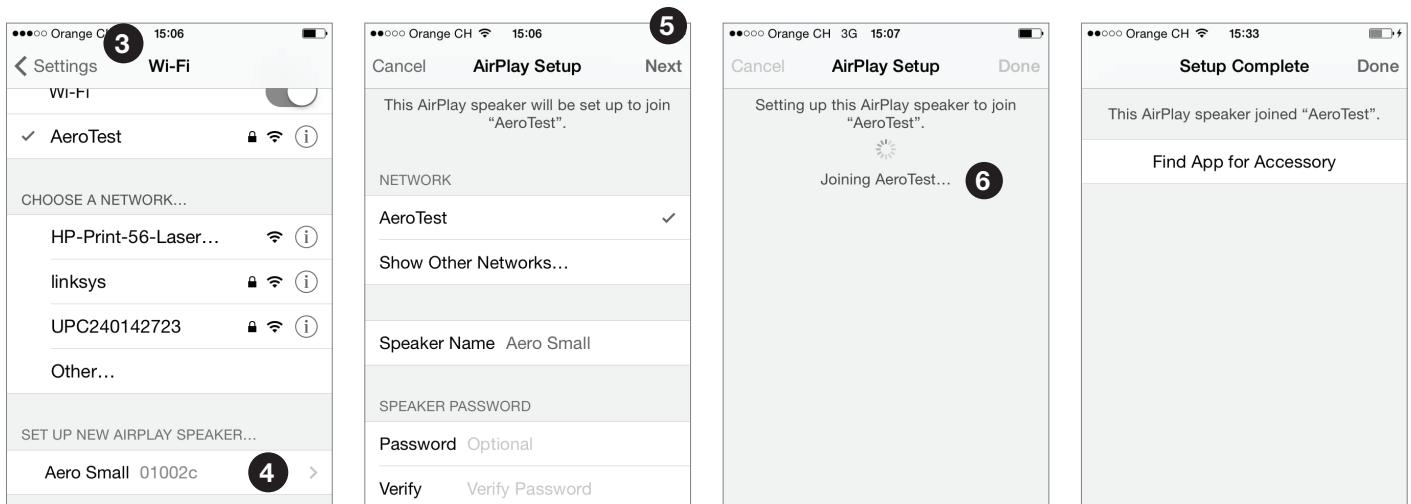

WPS WI-FI 설정

이 셋업을 위해 무엇이 필요한가?

Wi-Fi router가 WPS를 지원해야 합니다. 이 셋업을 위해 컴퓨터나 스마트폰이 필요하지 않습니다.

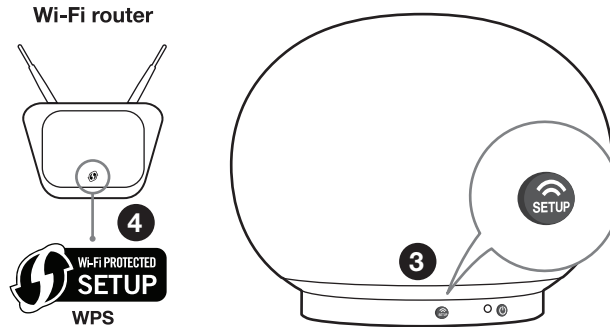

지침

1. AeroSphere스피커를 켭니다.
2. 디스플레이가 녹색으로 깜박일 때까지 기다립니다.
3. AeroSphere 스피커의 뒷면에 있는 "SETUP" 버튼을 누릅니다.
4. Wi-Fi router에서 WPS 버튼을 누릅니다. 일반적으로 버튼 표시등이 깜박이기 시작합니다. 아무 반응이 없는 경우, 몇 초 동안 버튼을 길게 누를 수 있습니다. 이제 AeroSphere 스피커와 Wi-Fi router가 서로 연결되기 시작합니다.
5. AeroSphere 스피커의 디스플레이가 녹색으로 바뀔 때까지 기다립니다. 이것은 최대 1분이 걸릴 수 있습니다. 이제 Wi-Fi 네트워크에 연결되었습니다.

WPS란 무엇인가?

WPS(Wi-Fi 보호 셋업)는 Wi-Fi 네트워크에 새 기기를 연결하는 간단한 방법입니다. WPS는 오늘날의 Wi-Fi 무선 라우터 또는 Wi-Fi 액세스 포인트의 공통 기능입니다. AeroSphere Small 또는 Large의 "SETUP" 버튼을 누르고 약 1분 이내에 Wi-Fi 액세스 포인트의 "WPS" 버튼을 누르면 AeroSphere Small 또는 Large가 자동으로 Wi-Fi 네트워크에 연결됩니다.

문제해결

- 이 절차를 반복하십시오.
- Wi-Fi router의 소프트웨어를 업그레이드하십시오.
- 다른 Wi-Fi 설정 방법을 시도해보십시오.
- Genevalab.com 지원 페이지에 있는 네트워킹 문제해결 가이드를 참조하십시오.

AEROSPHERE 네트워크 셋업 웹페이지를 사용한 WI-FI 셋업

aerosphere.genevalab.com 에 있는 "기능 가이드"의 자세한 설명을 따르십시오

IV AEROSPHERE SMALL & LARGE의 첫 단계



완료되면 AirPlay, DLNA 및 Line-In을 사용하는 방법을 알게 됩니다. 디스플레이 상태와 리모컨에 익숙해집니다.

Wi-Fi에 연결되어 있습니까?

AeroSphere 스피커를 Wi-Fi 네트워크에 연결해야 AirPlay, DLNA, FM, DAB+ 또는 CD를 사용할 수 있습니다. 이전 장 “Wi-Fi 네트워크 셋업”을 참조하십시오.

AeroSphere 스피커의 전원을 켜고 디스플레이를 확인하십시오. 시작 시간(노란색) 후, 깜박이는 디스플레이는 연결을 기다리고 있음을 의미합니다. 성공적으로 연결되면 디스플레이는 깜박이지 않습니다. 자세한 디스플레이 상태 정보는 다음 장 “컨트롤”을 참조하십시오.

AIRPLAY

AirPlay란 무엇인가?

AirPlay는 iPhone, iPad, iPod touch, Mac 또는 Windows 컴퓨터로부터 음악을 Geneva AeroSphere 스피커 및 기타 AirPlay 스피커로 무선으로 스트리밍할 수 있습니다. iTunes 또는 iOS 기기의 AirPlay 아이콘으로 AeroSphere 스피커를 선택하면 AeroSphere 스피커는 현재의 오디오 소스로부터 자동으로 AirPlay로 전환합니다.

컴퓨터(Mac 또는 Windows)에서 iTunes®로 음악 재생

1. AeroSphere 스피커를 켭니다.
2. AeroSphere 스피커가 성공적으로 Wi-Fi 네트워크에 연결 때까지 기다립니다(디스플레이는 깜박이지 않는 녹색입니다).
3. Mac 또는 Windows 컴퓨터에서 iTunes를 엽니다.
4. AirPlay 아이콘을 선택한 다음 “AeroSphere Small” 또는 “AeroSphere Large”를 선택합니다.

iTunes에서 재생되는 음악은 이제 Wi-Fi 네트워크를 통해 AeroSphere 스피커로 스트리밍됩니다.

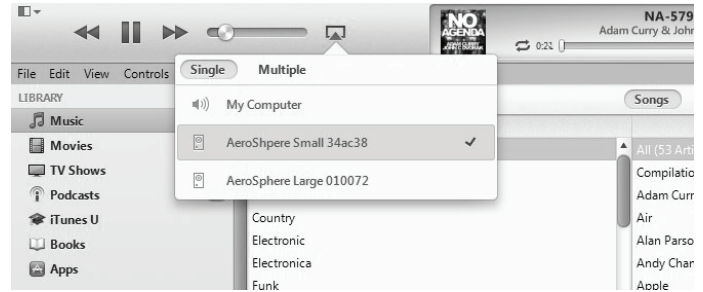

인터넷 라디오, Spotify 및 기타 스트리밍 앱

음악을 재생하는 iPhone 또는 iPad 앱은 Wi-Fi 네트워크를 경유하여 AirPlay를 통해 AeroSphere 스피커에 스트리밍할 수 있습니다.

iPhone, iPad 또는 iPod Touch에서 음악을 재생

1. 앱 “Music”, 다른 음악이나 스트리밍 앱을 선택합니다.
2. AirPlay 아이콘을 선택한 다음 “AeroSphere Small” 또는 “AeroSphere Large”를 선택합니다.

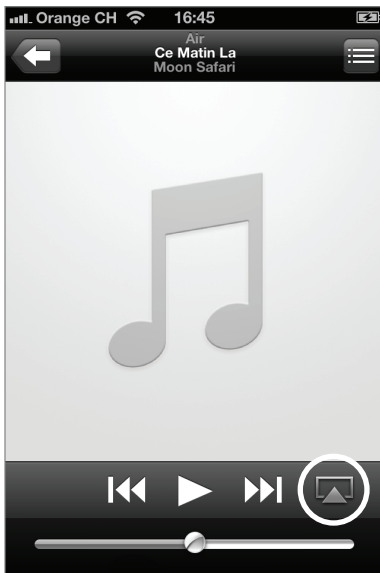

왼쪽: iOS 6 이전의 AirPlay

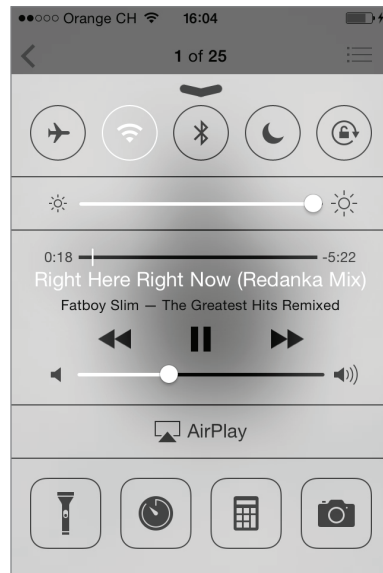

오른쪽: 제어 센터의 AirPlay (iOS 7 이후의 AirPlay)

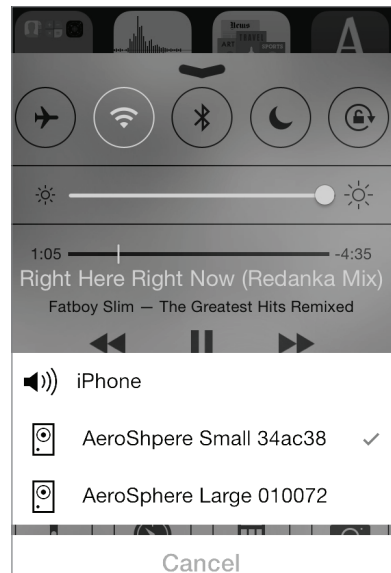

iOS 6 이전의 AirPlay

인터넷 라디오, Spotify®, 등과 같은 다른 iPhone 앱에서 음악을 들을 수 있습니다. 대부분의 iPhone 앱의 경우, 로컬 네트워크에 AirPlay 스피커가 있으면 자동으로 AirPlay 아이콘이 나타납니다.

iOS 7 이후의 AirPlay

아래에서 위로 살짝 밀면 제어 센터가 나타납니다. AirPlay 아이콘이 재생/일시 정지 아이콘 아래에 사용 가능한 스피커를 보여줍니다. 사용할 수 있는 AirPlay 스피커가 없는 경우, AirPlay 아이콘이 숨겨져 있습니다.

오디오

볼륨

- 리모컨: 볼륨 버튼 사용
- AeroSphere 앱: 볼륨 바 사용

저음과 고음

- AeroSphere 앱: 화면 오른쪽 아래의 음표 아이콘을 누른 다음, 저음 및 고음 바를 사용.

DLNA

DLNA란 무엇인가?

DLNA는 홈 네트워크를 통해 스피커로 오디오를 스트리밍하기 위한 표준입니다. AeroSphere 스피커는 DLNA를 지원합니다. 사용자가 스마트폰의 DLNA 앱에서 AeroSphere 스피커를 선택하면 AeroSphere 스피커는 자동으로 현재의 오디오 소스로부터 DLNA로 전환합니다.

Android 앱 "BubbleUPnP"에서 음악을 재생

우리는 Android 폰으로부터 AeroSphere 스피커로 음악을 스트리밍하기 위한 앱 "BubbleUPnP"를 권장합니다.

1. Google Play 스토어에서 "BubbleUPnP"를 다운로드합니다.
2. 오디오 출력을 "로컬 렌더러"로부터 "AeroSphere Small" 또는 "AeroSphere Large"로 변경합니다.
3. 음악이 자동으로 AeroSphere 스피커에서 재생될 것입니다.

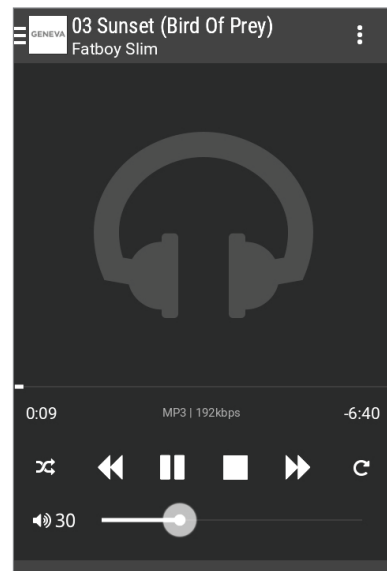
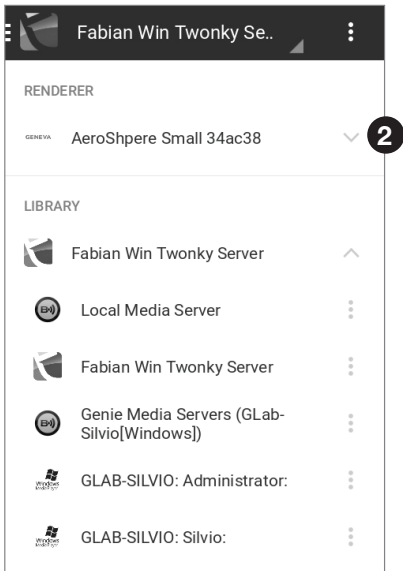

리모컨

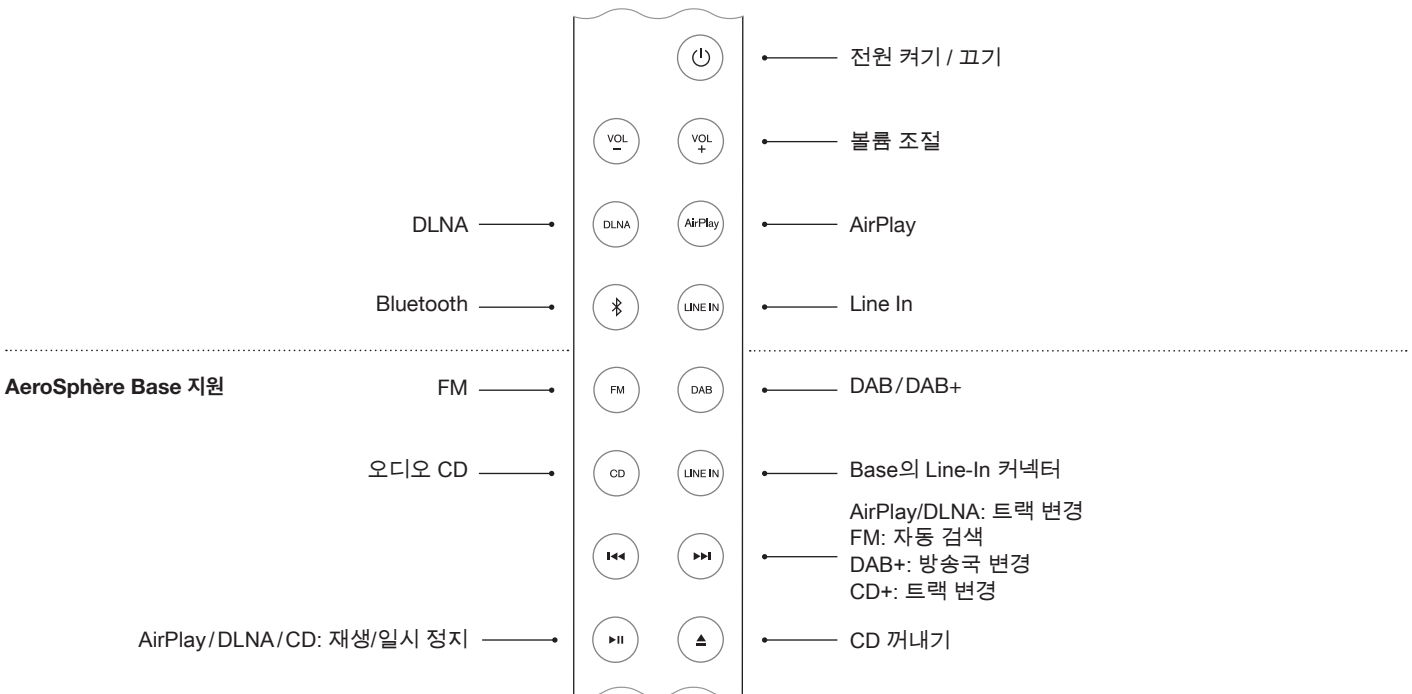





디스플레이

Geneva 로고의 색깔은 기기의 작동 상태를 나타냅니다.

색	상태
끄기	기기 전원이 꺼져 있음
노란색	기기가 시작되고 있음
녹색 (깜박이지 않음)	AirPlay 또는 DLNA가 Wi-Fi 네트워크에 연결되어 있음
녹색 (깜박임)	AirPlay 또는 DLNA가 Wi-Fi 네트워크 연결을 기다리고 있음
파란색 (깜박이지 않음)	Bluetooth 연결됨
파란색 (깜박임)	Bluetooth, 연결 중 페어링 중
분홍색	Line-In
AeroSphère Base의 경우	
붉은색	오디오 CD (AeroSphère Base)
밝은 청색	FM 또는 DAB+ (AeroSphère Base)
분홍색	Line-In (AeroSphère Base)
붉은색 / 밝은 청색 / 분홍색 (깜박임)	AeroSphère Base에 연결을 기다리는 중
고급	
녹색/노란색 깜박임	Wi-Fi 네트워크 연결 실패
녹색 (3회 깜박임)	Wi-Fi 네트워크 연결에 성공
녹색 (짧은 단일 깜박임 반복)	Wi-Fi 셋업 진행 중 (WPS 방식)
녹색 (짧은 두 번 깜박임 반복)	Wi-Fi 셋업 진행 중 (웹페이지 또는 WAC 방식)

LINE-IN

외부 오디오 소스를 위해 AeroSphère 스피커의 뒷면에 있는 3.5mm 아날로그 오디오 입력을 사용할 수 있습니다. 리모컨의  을 누릅니다. 리모컨에 두 개의  버튼이 있습니다: 위쪽  버튼은 AeroSphère 스피커의 아날로그 오디오 입력을 선택하고, 아래쪽  버튼은 AeroSphère Base의 아날로그 오디오 입력을 선택합니다.

후면 패널

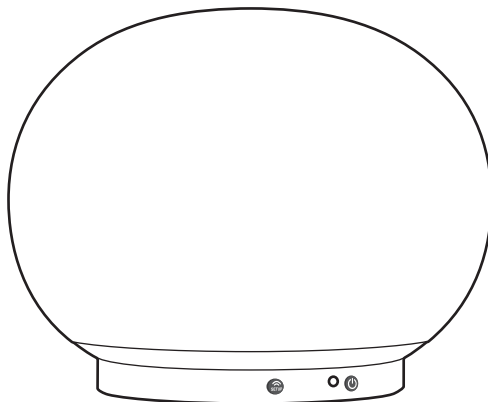

전원 버튼	전원 켜기 / 끄기
와이파이 설정 버튼	WPS 설정 (버튼 한 번 누름) WAC 설정 / 네트워크 웹페이지 설정 (버튼을 10초 동안 누르고 있음)
Line-in 커넥터	아날로그 오디오 입력(스테레오), 3.5mm 커넥터
AC 전원 입력 커넥터	AC 전원 입력 (100 - 240 VAC, 50/60 Hz)

V AEROSPHERE BASE 시작하기



소요 시간: 5분

완료되면: 모든 전선이 연결되어 Wi-Fi 설정을 위한 준비가 됩니다.

개요

AeroSphère Base는 같은 홈 네트워크에 있는 모든 AeroSphère Base 스피커에 FM, DAB+ 및 오디오 CD 기능을 추가합니다. AeroSphère는 AeroSphère 스피커의 리모컨으로 제어하거나 또는 AeroSphère iPhone 및 Android 앱으로 제어합니다.

AeroSphère Base를 조작하기 위해 별도의 리모컨이 필요하지 않습니다. AeroSphère Base에는 리모컨 센서가 없습니다. 바로 AeroSphère 스피커에서 AeroSphère Base 기능을 제어할 수 있습니다.

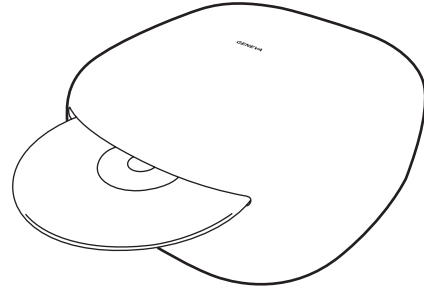

모든 전선 연결

FM/DAB+ 안테나 부착

1. 동봉된 FM/DAB+ 안테나를 뒷면에 있는 안테나 커넥터에 연결합니다.
2. 두 개의 막대를 안테나의 끝에 연결합니다
3. 안테나의 끝을 AeroSphère Base에서 1m 이상 떨어지게 배치합니다. 와이어가 길면 최상의 FM/DAB+ 수신을 할 수 있는 위치에 안테나를 배치할 수 있습니다. 와이어의 끝에 있는 두 막대만 실제 안테나입니다.

전원 연결

1. AC 벽 콘센트에 AC 전원 어댑터를 연결합니다. 그런 다음 AC 전원 어댑터의 다른 쪽 끝을 AeroSphère Base의 후면에 연결합니다.
2. 전원 스위치를 ON 위치로 이동합니다. AeroSphère Base가 네트워크 기기가 되어 항상 네트워크에 접속되어 있을 것입니다.

다음: Wi-Fi 셋업

이제 AeroSphère Base를 Wi-Fi 네트워크에 연결할 준비가 되었습니다 - 자세한 설명은 다음 장을 참조하십시오.

AeroSphère 시스템을 구성할 필요가 있습니까?

아니요, 일단 Base와 스피커가 Wi-Fi 네트워크에 연결되면 추가 구성을 할 필요가 없습니다. AeroSphère Base는 사용 가능한 모든 AeroSphère 스피커를 자동으로 찾습니다.

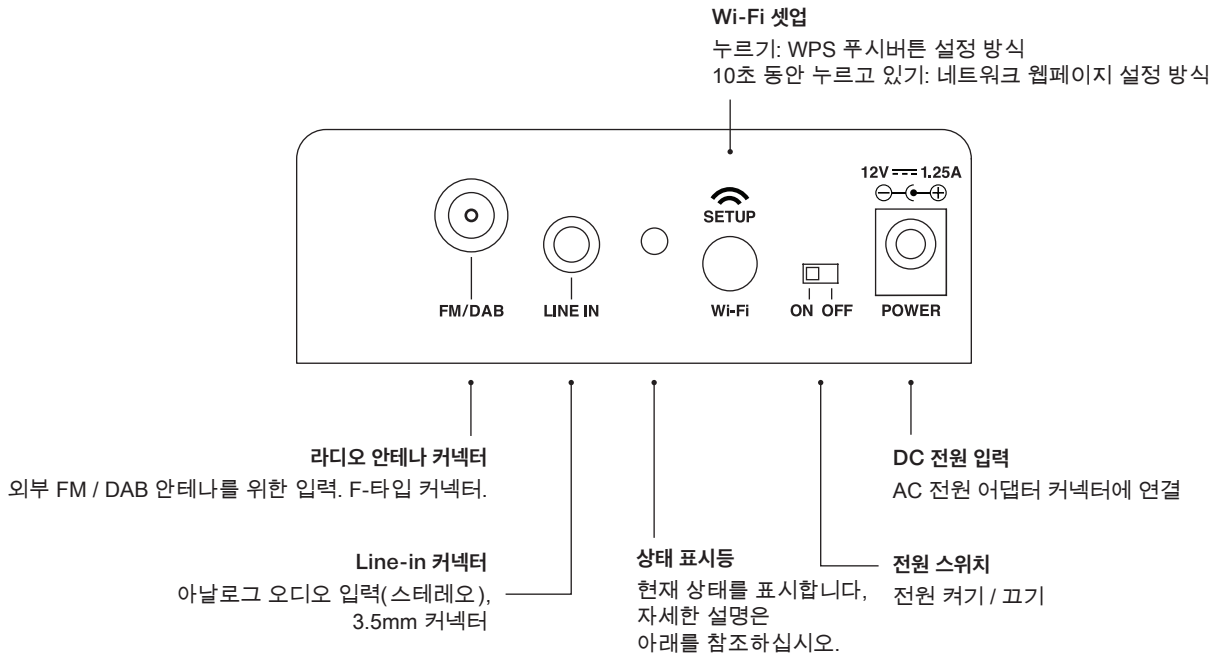

상태 표시등

노란색	AeroSphere Base 시작 중, 이것은 약 20초 소요됩니다.
녹색 (깜박이지 않음)	성공적으로 Wi-Fi 네트워크에 접속되고, 적어도 하나의 AeroSphere 스피커에 성공적으로 연결되었습니다.
녹색 (천천히 깜박임)	성공적으로 Wi-Fi 네트워크에 접속
녹색 (빠르게 깜박임)	Wi-Fi 네트워크에 접속하는 과정
녹색 (단일 깜박임, 반복)	Wi-Fi 셋업 진행 중 (WPS 방식)
녹색 (2회 깜박임, 반복)	Wi-Fi 셋업 진행 중 (네트워크 셋업 웹페이지 방식)
노란색/ 녹색 / 붉은색 (변경 중)	소프트웨어 업데이트 진행 중

CD를 꺼내는 방법

다음과 같은 방법으로 CD를 꺼낼 수 있습니다:

- CD 슬롯 약 10mm 위에 손을 두십시오. CD 슬롯 위에 CD 이젝트 센서가 위치합니다. 근접센서가 손을 감지합니다.
- 리모컨의 버튼을 사용하십시오
- AeroSphere 앱의 이젝트 아이콘을 사용하십시오

VI AEROSPHERE BASE를 위한 WI-FI 셋업



소요 시간: 5분

완료되면: AeroSphere Base가 Wi-Fi 네트워크에 연결됩니다. 이제 FM, DAB+뿐만 아니라 AeroSphere Base의 오디오 CD를 청취할 준비가 되었습니다.

개요

FM, DAB+ 및 오디오 CD를 AeroSphere 스피커에 무선으로 스트리밍하려면 먼저 AeroSphere Base를 동일한 Wi-Fi 네트워크에 연결해야 합니다. AeroSphere Base가 AeroSphere 스피커와 동일한 Wi-Fi 네트워크에 있어야 합니다.

Wi-Fi 설정 방법	이 방법을 사용해야 할 때
WPS	Wi-Fi router에 용이한 네트워크 셋업을 위한 WPS 푸시버튼이 있을 때.
AeroSphere 네트워크 셋업 웹페이지*	첨단 방법. — aerosphere.genevalab.com 에서 “기능 가이드”로 이동하십시오

*AeroSphere 스피커를 처음 사용할 때 기본적으로 활성화됩니다.
WAC는 AeroSphere Base에서 지원되지 않습니다

WPS로 WI-FI 설정

이 셋업을 위해 무엇이 필요한가?

Wi-Fi router가 WPS를 지원해야 합니다. 이 셋업을 위해 컴퓨터나 스마트폰이 필요하지 않습니다.

지침

- AeroSphere Base를 켭니다.
- 상태 표시등이 녹색으로 깜박일 때까지 기다립니다.
- AeroSphere Base의 뒷면에 있는 흰색 “SETUP” 버튼을 누릅니다.
- Wi-Fi router에서 WPS 버튼을 누릅니다. 일반적으로 버튼 표시등이 깜박이기 시작합니다. 아무 반응이 없는 경우, 몇 초 동안 버튼을 길게 누를 수 있습니다. 이제 AeroSphere 스피커와 Wi-Fi router가 서로 연결되기 시작합니다.
- 상태 표시등이 빠르게 깜박이는 녹색에서 보통으로 깜박이는 녹색을 거쳐 천천히 깜박이는 녹색으로 바뀔 때까지 기다립니다. 이제 성공적으로 Wi-Fi 네트워크에 연결되었습니다.

문제해결

- 이 절차를 반복하십시오.
- Wi-Fi router의 소프트웨어를 업그레이드하십시오.
- 다음 장의 “AeroSphere 네트워크 셋업 웹페이지” 방식을 시도하십시오.
- Genevalab.com 지원 페이지를 확인하십시오.

WPS란 무엇인가?

WPS(Wi-Fi 보호 셋업)는 Wi-Fi 네트워크에 새 기기를 연결하는 간단한 방법입니다. WPS는 오늘날의 Wi-Fi 무선 라우터 또는 Wi-Fi 액세스 포인트의 공통 기능입니다. AeroSphere Base의 흰색 “SETUP” 버튼을

누르고 약 1분 이내에 Wi-Fi 액세스 포인트의 “WPS” 버튼을 누르면 AeroSphere Base가 자동으로 Wi-Fi 네트워크에 연결됩니다.

AEROSPHERE 네트워크 셋업 웹페이지를 사용한 WI-FI 셋업

aerosphere.genevalab.com 에 있는 “기능 가이드”의 자세한 설명을 따르십시오

VII AEROSPHERE BASE의 첫 단계



완료되면: 리모컨과 AeroSphere 앱으로 FM, DAB+와 오디오 CD를 사용하는 방법을 알게 됩니다. AeroSphere Base가 모든 AeroSphere 스피커를 자동으로 찾을 수 있기 때문에 필요한 추가 설정은 없습니다.

AEROSPHERE BASE를 제어하는 방법

AeroSphere 앱과 AeroSphere 스피커의 리모컨으로 AeroSphere Base를 제어할 수 있습니다. Base에는 리모컨 센서가 없기 때문에 리모컨으로 AeroSphere 스피커를 가리켜야 합니다.

이 앱으로 AeroSphere 스피커와 Base를 찾으려면 어떻게 해야 하나요?

AeroSphere 앱을 시작하십시오. AeroSphere 앱이 사용 가능한 모든 AeroSphere 스피커와 Base를 자동으로 찾습니다.

AeroSphere 앱을 다운로드하는 방법

iPhone 버전: App Store®에서 "AeroSphere"를 검색하십시오. Geneva AeroSphere 앱은 iPhone 및 iPod Touch에서 작동합니다.

Android 버전: Google Play 스토어에서 "AeroSphere"를 검색하십시오.

기분을 넘어

AeroSphere Base에 몇 대의 AeroSphere 스피커를 연결할 수 있습니까?

최대 네 대의 AeroSphere 스피커입니다.

AeroSphere 소스를 (FM, DAB, CD로부터/로) 변경할 때 왜 지연이 발생합니까?

오디오는 Wi-Fi 네트워크를 통해 스트리밍되고 그 다음에 오디오가 스피커에서 몇 초 동안 버퍼링됩니다. 오디오 버퍼링의 이유는 Wi-Fi 네트워크 트래픽에 덜 민감하게 되고 오디오 중단을 최소화하기 위한 것입니다.

DAB에서 방송국을 변경할 때 또는 CD의 트랙을 변경할 때 지연이 발생하는 이유는 무엇입니까?

위의 설명을 참조하십시오. 리모컨 또는 앱의 CD 또는 DAB 명령을

누르면(방송국 변경, 트랙 변경), AeroSphere Base에서는 방송국 또는 트랙이 즉각 변경되지만 AeroSphere 스피커의 오디오 버퍼링 때문에 지연이 늘어납니다.

FM 라디오를 청취할 때 오디오가 중단되는 경우가 있습니다

무선 네트워크 대역폭은 제한적일 뿐만 아니라, Bluetooth, 같은 Wi-Fi 네트워크 상의 다른 기기 및 인근의 Wi-Fi 네트워크들과 공유됩니다. 오디오 중단을 최소화하는 방법은 섹션 "Wi-Fi 네트워크에서 최상의 오디오 스트리밍 품질을 확보하는 방법"을 참조하십시오.

AeroSphere 앱에서 AeroSphere Base를 켜고 끌 수 있습니까?

아니오. AeroSphere Base는 Wi-Fi 라우터와 유사하게 항상 가동되고 있습니다.

FM

FM을 선택하는 방법

- 리모컨: 을 누릅니다.
- AeroSphere 앱: AeroSphere 스피커 아이콘을 선택한 후, 메인 화면에서 FM 메뉴를 선택합니다.

자동 검색으로 방송국을 자동으로 찾기

- 리모컨: 또는 (아래로 자동 검색)을 누릅니다.
- AeroSphere 앱: FM 주파수 스케일을 살짝 밀니다.

수동으로 방송국 선택하기

- AeroSphere 앱: 주파수 스케일을 원하는 주파수까지 밀니다.

FM 사전설정

- AeroSphere 앱: FM 방송국 목록에서 방송국을 선택합니다. 사전 설정을 저장하고 편집하려면 메뉴 항목 "사전 설정"을 선택합니다.





DAB/DAB+

AeroSphère Base는 DAB 및 DAB+를 지원합니다.

DAB+를 선택하는 방법

- 리모컨: 를 누릅니다.
- **AeroSphère 앱:** AeroSphère 스피커 아이콘을 선택한 후, 메인 화면에서 DAB 메뉴를 선택합니다.

방송국 선택

- 리모컨:  또는 을 눌러 라디오 방송국을 변경합니다.
- **AeroSphère 앱:** DAB 방송국 목록에서 방송국을 선택합니다.

처음으로 DAB 사용하기 (“검색” 기능)

처음에는 AeroSphère Base에 저장된 DAB+ 방송국은 없습니다. “검색” 기능을 사용하면 라디오가 사용자 지역에서 사용 가능한 방송국을 찾을 것입니다. “검색” 후에 방송국은 자동으로 저장됩니다. AeroSphère Base를 다른 라디오 방송국들이 있는 새 위치로 이동한 후 또는 AeroSphère Base를 다른 라디오가 수신되는 방으로 이동할 때에도 “검색” 기능이 필요합니다.

1. AeroSphère 앱의 DAB 화면에서 “검색” 메뉴 항목을 누릅니다
2. 사용 가능한 모든 방송국이 발견되면 목록이 갱신됩니다.

DAB란 무엇인가?

DAB/DAB+ (때로는 디지털 라디오라고도 함)는 특정 국가(영국, 독일, 스위스, 노르웨이, 홍콩 등)에서만 사용할 수 있습니다.

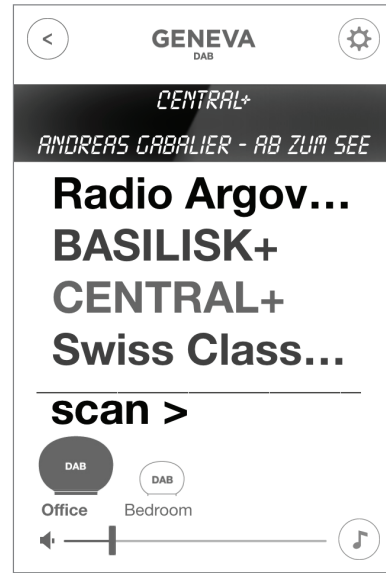



오디오 CD

CD를 선택하는 방법

- 리모컨: 를 누릅니다.
- **AeroSphère 앱:** AeroSphère 스피커 아이콘을 선택한 후, 메인 화면에서 CD 메뉴를 선택합니다.

기본 제어

- 리모컨: ,  및 를 사용하여 트랙을 재생, 일시 정지하고 건너뛸니다.
- **AeroSphère 앱:** 재생/일시 정지 및 건너뛰기 아이콘을 사용합니다

CD를 꺼내는 방법

- CD 슬롯 위에 손을 두십시오. CD 슬롯 위에 CD 이젝트 센서가 위치합니다. 근접센서가 손을 감지합니다.
- 리모컨: 를 키 누릅니다.
- **AeroSphère 앱:** AeroSphère 앱의 이젝트 아이콘을 사용합니다.

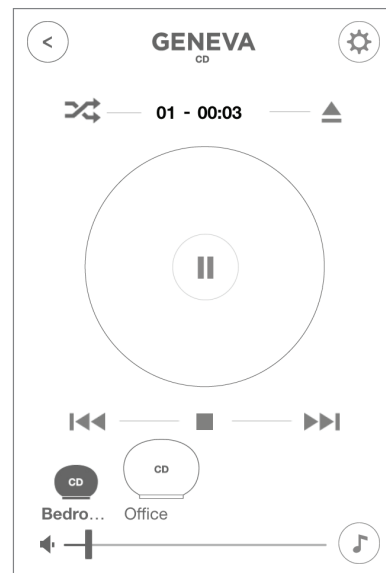

VIII 문제 해결 및 FAQ

areosphere.genevalab.com도 참조

일반

왜 리모컨에 LINE-IN 버튼이 두 개 있습니까?

위 LINE-IN 버튼은 AeroSphere 스피커 뒷면의 LINE-IN 아날로그 오디오 입력을 의미합니다.

아래 LINE-IN 버튼(CD 옆)은 AeroSphere Base 뒷면의 아날로그 오디오 입력을 선택합니다. 이 입력의 오디오는 연결된 모든 AeroSphere 스피커로 스트리밍됩니다.

리모컨의 배터리를 교체하려면 어떻게 해야 하나요?

1. 사용자를 향하게 한 검은 색 측면에서 작은 구멍을 찾습니다.
2. 포함된 핀을 이 구멍에 조심스럽게 꽂아서 부드럽게 밀어넣습니다. 또는 안전핀을 사용할 수 있습니다.
3. 핀을 왼쪽으로 살짝 미십시오.
4. 배터리함이 밖으로 밀어질 것입니다. 배터리(3V 리튬 전지, 3V CR2032)를 교체합니다. 배터리가 올바른 극성으로 삽입되어 있는지 확인합니다(+ 쪽이 아래를 향하도록 함).

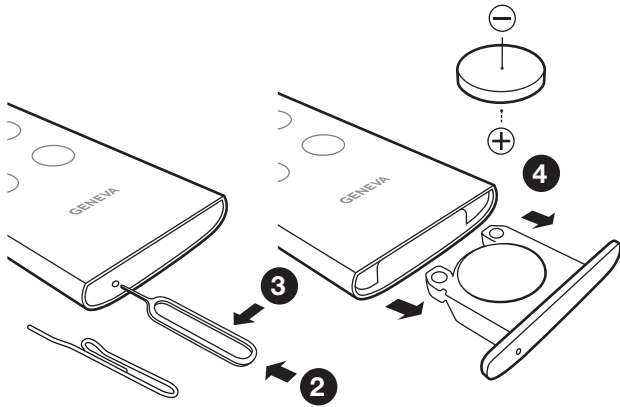

저음과 고음을 변경하려면 어떻게 해야 하나요?

AeroSphere 앱의 음표 아이콘을 이용하십시오.

대기 모드에서 전력 소비

AeroSphere Large: 0.47와트(전원 끄기: 리모컨의 버튼 또는 스피커의 뒷면에 있는 전원 버튼을 사용하십시오)

AeroSphere Small: 0.3와트(전원 끄기: 리모컨의 버튼 또는 스피커의 뒷면에 있는 전원 버튼을 사용하십시오)

AeroSphere Base: 0.3와트(전원 끄기: 전원 스위치를 “OFF” 위치로 미십시오)

왜 AeroSphere Small 또는 AeroSphere Large는 스스로 꺼집니까?

적극적 오디오 입력이 없을 경우 15분 후에 AeroSphere 스피커는 자동으로 꺼집니다. 이것은 많은 국가에서 법으로 요구되는 에너지 절약 기능입니다.

WI-FI 셋업

공장 출하시 기본 설정값으로 재설정하는 방법

AeroSphere 스피커: 디스플레이가 빨간색으로 깜박일 때까지 스피커의 뒷면에 있는 전원 버튼을 10초 동안 누릅니다. 그런 다음 버튼에서 손가락을 치웁니다.

AeroSphere Base: Wi-Fi 버튼을 몇 초 동안 누른 상태에서 전원 스위치를 OFF에서 ON 위치로 전환합니다.

공장 기본값으로 재설정하면 어떻게 됩니까?

1. Wi-Fi 네트워크 설정이 재설정됩니다.
2. Wi-Fi 설정 방식 WAC가 시작됩니다.(AeroSphere 스피커의 경우).

WAC 방식과 “네트워크 설정 웹페이지” 방식은 동시에 활성화입니까?

네, 두 방식 모두 동시에 사용할 수 있습니다. iOS 기기가 iOS 7 이상이어도 iOS 7 환경 설정의 Wi-Fi 메뉴에서 임시 Wi-Fi 네트워크를 선택할 수 없습니다. iOS 기기가 iOS 6 이하인 경우 Wi-Fi 설정 메뉴에서 WAC 방식을 볼 수 없을 것입니다.

BLUETOOTH

나는 AeroSphere 스피커에 접속할 수 없습니다.

1. 리모컨으로 Bluetooth를 선택 - 디스플레이가 파란색이어야 합니다 (깜박이지 않거나 깜박임).
2. 디스플레이가 깜박이지 않으면 다른 기기가 이미 접속되었습니다. 이 기기를 먼저 끊어야 합니다 - 동시에 하나의 기기만 접속될 수 있습니다.
3. 아래의 지침에 따라 Bluetooth를 재설정합니다.

Bluetooth를 재설정하는 방법

최대 8개의 페어링된 Bluetooth 기기를 저장할 수 있습니다. 메모리를 지우려면 다음 단계를 수행하십시오:

1. AeroSphere 스피커를 켜고 리모컨으로 를 선택합니다.
2. Bluetooth 모드에 들어간 후 5초 내에 리모컨의 버튼을 5초 이상 누르고 있습니다.
3. 휴대폰을 다시 페어링합니다.

페어링하는 동안 내 스마트폰이 PIN을 요청합니다—PIN이 무엇입니까?

폰이 PIN을 요청하는 경우, “0000”(0 네 개)을 입력하십시오.

AIRPLAY

ITUNES의 AIRPLAY 아이콘에 AEROSPHERE 스피커가 표시되지 않습니다

iTunes 또는 iPhone의 AirPlay 아이콘은 Wi-Fi 네트워크에서 AirPlay 스피커가 발견된 경우에만 표시됩니다. AeroSphere 스피커가 홈 네트워크에 성공적으로 연결되어 있는지 확인하십시오. 디스플레이는 깜박이지 않는 녹색이어야 합니다.

동일한 네트워크에 있는 여러 AirPlay 스피커가 어떻게 함께 작동합니까?

iTunes는 동시에 두 대 이상의 AirPlay 스피커에 재생할 수 있습니다. 음악은 항상 동기화됩니다.

지원

서비스 및 수리

제품이 손상되어 수리를 필요로 하는 경우, 해당 제품 판매업체에 연락하십시오. 해당 지역의 딜러를 찾으려면 www.genevalab.com 을 방문하십시오.

보증

www.genevalab.com에서 해당 국가에 대한 특정 조건을 참조하십시오.